

AZƏRBAYCAN
MİLLİ
ELMLƏR AKADEMİYASI

ARXEOLÖGİYA VƏ ETNOQRAFİYA İNSTİTUTU

A Z Ə R B A Y C A N
E T N O Q R A F İ Y A S I

ÜÇ CİLDDƏ

I CİLD

ŞƏRQ-QƏRB

BAKI 2007

Baş redaktor:

Teymur Bünyadov
akademik

Redaksiya heyəti:

Maisə Rəhimova
Qəzənfər Rəcəbli
Tofiq Babayev
Qabil Əliyev
Fəzail Vəliyev
Solmaz Məhərrəmovə
Şirin Bünyadova
Məmməd Allahmanlı

ISBN 978-9952-448-04-7

305.8/0094754-dc22

Etnoqrafiya - Azərbaycan

Azərbaycan etnoqrafiyası. Üç cildə. I cild.

Bakı, "Şərq-Qərb", 2007, 544 səh.

"Azərbaycan etnoqrafiyası"nın birinci cildində Azərbaycanın təbii-coğrafi şəraiti, çoxəsrlik tarixi, əkinçilik və maldarlıq mədəniyyəti, onun əhalinin sosial-iqtisadi həyatında rolu, həmçinin xalqımızın qədim məşğuliyyət sahələrindən olan ovçuluq, balıqçılıq və arıçılığın keçdiyi inkişaf mərhələləri öyrənilir.

Kitabda Azərbaycan xalqının qədim sənət sahələrindən dulusçuluq, daşışləmə, ağacısləmə, misgərlik, dəmirçilik, zərgərlik, dabbəgılıq, xalçaçılıq və s. geniş tədqiq olunmuşdur.

© "Şərq-Qərb", 2007

ÖN SÖZ

Avropa ilə Asiyanın ayrıcında yerləşən Azərbaycan əlverişli təbii-coğrafi şəraitə, mülayim iqlimə, münbit torpağa, zəngin yeraltı və yer üstü sərvətə malikdir. Dünyada mövcud on bir iqlim şəraitinin doqquzunun Azərbaycanda olması bu torpağın bərkətini artırıb, şöhrətini ucaldıb. Bu ərazi həqiqi olaraq bəşər sivilizasiyasının ilkin ocaqlarından biri kimi məşhurdur. Hələ iki milyon il bundan əvvəl burada ibtidai insanların məskən salması, güzəran keçirməsi, yaşayb-yaratması, təkamül, tərəqqiyə çatması üçün hər cür şərait mövcud olmuşdur.

Qafqazın qoynunda yaşayan Azərbaycan xalqı bu qədim və müqəddəs ərazidə bərqərar olmuş, özünün yüksək təsərrüfat həyatını, sənətkarlığı, sənəti, maddi və mənəvi mədəniyyətini yaradaraq dünyanın ən qədim və mədəni xalqlarından biri kimi tanınmışdır.

Azərbaycan etnoqrafik baxımdan dünyanın ən zəngin, çoxcəhətli və maraqlı guşələrindən biridir. Xalqımız minilliklər boyu Qafqaz və Qədim Şərq xalqları ilə iqtisadi və mədəni əlaqədə olmuşdur. Yaranan bu qarşılıqlı təmasdan xalqımız çox şey əxz etmiş və faydalanmışdır. Xalqımız da öz növbəsində həmin xalqların tükənməz təsərrüfat həyatına, maddi və mənəvi mədəniyyətinə çox şeylər bəxş etmiş, onu daha da zənginləşdirmişdir.

Etnoqrafiya yunan sözü olub, "etnos" - xalq, "qrafis" - öyrənmək, təsvir etmək mənasını daşıyır. Etnoqrafiya etnologiya kimi də ədəbiyyatda geniş işlənir. "Etnos" - xalq, "loqos" elm. Deməli, etnologiya xalq haqqında elm deməkdir. Bu terminlərin hər ikisi eyni məzmun kəsb etsə də, etnologiya bu elmin mahiyyətini daha dəqiq və dürüst mənalandırır. Deməli, etnoqrafiya - etnologiya xalqı öyrənən, təsvir və təənnüm edən elmdir. Bu mənada etnoqrafiya - etnologiya xalqa daha yaxın olan, onun arzu və istəklərini araşdıran elmdir.

Etnoqrafiya elminin əsas vəzifəsi xalqı öyrənməklə tarix yazmaq, onu daha da zənginləşdirmək, əhatəli etməkdir. Etnoqrafiya elmi arxeologiya elmi kimi, tarix elminin mühüm tərkib hissəsidir, onun bütövlüyünün, tamlığının təsdiqidir. Ona yardımçı olur, üfük dairəsini genişləndirir. Etnoqrafik araşdırmalarda arxeoloji materiallar və tədqiqatlar əvəzsiz əhəmiyyətə malikdir. Bu elmlərin birliyi çoxəsrlik tariximizin bir sıra qaranlıq səhifələrinə işıq saçır. Minillikləri milyon illərə qovuşduran tarix yazır, tarix yaradır. Əgər belə demək mümkünsə arxeologiya tarix elminin ixtiraçısı, etnoqrafiya onun bərpası rolunu oynayır. Arxeologiya yerin qatlarındakı mədəni təbəqələrdə müxtəlif dövrlərə aid zəngin və qiymətli materiallar aşkar edir, onun xronologiyasını verir. Etnoqrafiya isə bu maddi-mədəniyyət qalıqlarının bərpasına yardımçı olur, lazımı köməklik göstərir. Heç şübhəsiz, bu birlik, müştərəklik dərin mənə və məzmunu ilə seçilən tarixin yaranmasına öz töhfəsini verir.

Azərbaycanda yaşayan ən qədim insanların tarixi 2 milyon ilə qədərdir. Ona görə də, bu cildə hər hansı sahənin və məsələnin işıqlandırılmasında zəngin arxeoloji materiallar və bu sahədə aparılan araşdırmaların mühüm nəticələri nəzərə alınmışdır.

F.Engelsin qeyd etdiyi kimi: "...bu çox qədim dövr - hər hansı bir şəraitdə bütün gələcək nəsillər üçün son dərəcə maraqlı bir dövr olub qalacaqdır, çünki, həmin dövr, çox sonrakı daha yüksək inkişafın əsasını təşkil edəcəkdir, çünki həmin dövrün başlanğıc nöqtəsi insanın heyvan aləmindən ayrılmasından, onun məzmunu ilə gələcəkdəki birləşmiş insanların heç bir zaman təsadüf etməyəcəkləri çətinliklərin aradan qaldırılmasından ibarətdir".

Etnoqrafik əsərlərin yazılmasında arxeologiya elmi kimi tarix elminin aparıcı rolu da danılmazdır. Ona görə də, tarix elminin nailiyyətlərindən, müxtəlif xarakterli qaynaqlardan, səyyahların, tacirlərin, alimlərin, şairlərin əsərlərindən yeri gəldikcə istifadə edilmişdir. Buraya ayrı-ayrı məsələlərlə bağlı muzey kolleksiyaları, arxiv materialları və dövrü mətbuat da daxil edilmişdir.

Azərbaycan xalqının mənsəyinin və təkamülə çatmasının öyrənilməsində antropologiya elminin rolu son dərəcə böyükdür. Ona görə də üçcildlikdə bu problemə yeri gəldikcə müraciət edilir. Əsərin birinci cildlə bağlı kənd təsərrüfat elmlərinin məlumat və müddəalarından daha geniş şəkildə istifadə edilmişdir. Sənətkarlıq sahələri ilə əlaqədar məsələlərin şərhində incəsənət sahələrinə də müraciət edilmişdir.

Etnoqrafiya elmi hər hansı bir materialı təkcə qeydə almaq, təsvir etmək kimi deyil, eyni zamanda onun necə əmələ gəldiyinin bərpasına çalışır, əhəmiyyətini göstərir, sadədən mürəkkəbə doğru inkişaf mərhələlərini izləyir. Müqayisəli materiallarla tədqiq edir. Tarixi ardıcılığı üstün tutur.

Etnoqrafiya xalqın əmək fəaliyyətinin zəngin irsinin, dünyagörüşünün araşdırılmasında əvəzsiz rol oynayır. Əmək insanın heyvanat aləmindən ayrılmasında ilkin və əsas şərt kimi mənalandırılır. Onun sonrakı inkişaf fəaliyyətinin əsasını təşkil edir. F.Engelsin təbircə desək: "Əmək bütün insan həyatının birinci əsas şərtidir, həm də o dərəcədə belə bir əsas şərtidir ki, biz müəyyən mənada deməliyik: insanın özünü əmək yaratmışdır".

Azərbaycan xalqının etnoqrafiyası onun tarixi qədər zəngin və qədimdir. Bu çoxsahəli zəngin irsi hərtərəfli araşdırmadan, onun tarixini də yüksək elmi səviyyədə tədqiq etmək qeyri-mümkündür. Deməli, etnoqrafiya elmi hazırda qurub-yaradan Azərbaycan xalqının qədim və müasir tarixinin öyrənilməsinə təsirli kömək göstərir, onu yeni dəlil-sübutlarla zənginləşdirir.

Heç şübhəsiz, "Azərbaycan etnoqrafiyası"nın nəşr edilməsi çoxcildlik Azərbaycan tarixi, ədəbiyyatı, folkloru, memarlıq və incəsənət tarixi, dil tarixi, habelə xalq təsərrüfatı tarixinin yazılmasına xeyli kömək edəcək, həmin əsərlərin daha da dolğunlaşmasına və zənginləşməsinə imkan yaradacaqdır.

Uzun illərin və gərgin əməyin məhsulu olan Azərbaycan etnoqrafiyası bu şəkildə etnoqraflarımız tərəfindən ilk dəfə qələmə alınır. Üç cilddən ibarət olan bu ciddi araşdırmada demək olar ki, etnoqrafiya elminin əhatə etdiyi bütün məsələlərin hamısı yetərinə öz əksini tapmışdır.

Xatırladaq ki, bu üç cildliyin əhatə dairəsi daha geniş olsa da, onun tədqiqat

obyektinin əsasını XIX əsr və XX əsrin əvvəlləri təşkil edir. Üçcildliyin birinci cildində "Azərbaycan xalqının təsərrüfat həyatı" və "Sənətkarlıq" sahələri xronoloji ardıcılıq prinsipinə uyğun şəkildə özünün geniş əksini tapmışdır. İkinci cild "Maddi mədəniyyət" və "Ailə və ailə məişət", üçüncü cild "Mənəvi mədəniyyət" problemlərini əhatə edir.

Azərbaycan etnoqrafiyasının əsas tərkib hissələrindən olan əkinçilik və maldarlıq mədəniyyətinin, çoxsaylı sənətkarlıq sahələrinin, maddi və mənəvi mədəniyyət məsələlərinin daha dolğun və əhatəli şəkildə araşdırılmasında təbii-coğrafi şəraitin son dərəcə böyük, bir sıra hallarda isə müstəsna rolu vardır. Bu mühüm cəhəti nəzərə alaraq əsərdə ölkəmizin coğrafiyası qısa öçerk şəklinə öz əksini tapması təbiidir.

Birinci cildə Azərbaycanda zaman-zaman yaşayan əhalinin iki milyon illik tarixi nəzərdən keçirilir. Burada Paleolit, Neolit, Eneolit və Tunc dövrləri, ibtidai icma quruluşunun dağılması, ilk sinifli cəmiyyətin və dövlətin yaranması, feodalizmin bərqərar olması və inkişafı, eləcə də kapitalizmin təşəkkülü prosesinin qısa şəkildə şərh verilmişdir.

Həqiqətdir ki, bəşər tarixinin ən qədim və əsas kəşflərindən biri, insanlar üçün həyatı mənə kəsb edən əkinçilik mədəniyyətidir. Ərazimizin əlverişli təbii-coğrafi şəraitə malik olması burada qədim zamanlardan müxtəlif təsərrüfat sahələrinin yaranması və sonrakı inkişafına əsaslı zəmin yaratmışdır. Azərbaycanda yabanı arpa və buğda, taxıl növlərinin mövcudluğu, yığıcılıq işlə məşğul olan ibtidai insanların tədricən əkinçilik vədişləri yeni mədəniyyətinin yaranmasına gətirib çıxarmışdır.

Azərbaycan təkcə Qafqaz da deyil, həm də Şərqi ölkələri arasında ən qədim kənd təsərrüfatı ölkələrindən biri kimi tanınır. Burada hələ Neolit dövründə dəmyə əkinçilik əhalinin təsərrüfat həyatında əsas yerlərdən birini tutmuşdur. Əsərdə şum alətlərinin sadədən mürəkkəbə doğru inkişafından, biçin və döyüm qaydaları, taxılın saxlanması məsələləri tədqiq edilir. Həm də süni suvarma məsələləri, üzümçülük, bağçılıq, bostançılıq, tərəvəzçilik və təsərrüfatın başqa sahələrinin inkişafı araşdırılır.

Çəltikçilik və ipəkçilik bəzi bölgələrdə əhalinin əsas məşğuliyyəti olmuşdur. Əsasən ilk orta əsrlərdən etibarən Azərbaycanda bir sıra sərfəli texniki bitkilər becərilmişdir. Əsərdə bu təsərrüfat sahələrinin hər biri ayrılıqda tədqiq edilmiş və onların əhalinin təsərrüfat məişətində tutduğu mövqe müəyyənləşdirilmişdir. Eyni fikri arıçılıq təsərrüfatı sahəsinə də şamil etmək olar.

Azərbaycan xalqının təsərrüfat məişətində maldarlıq minilliklər boyu mühüm rol oynamışdır. Hətta bəzi bölgələrdə qoyunçuluq aparıcı təsərrüfat sahəsi olmuşdur. Qaramal, atçılıq və dəvəçilik əsrlərdən əsrlərə keçərək yerli əhalinin təsərrüfat həyatında möhkəm yer tutmuşdur. Əsərdə maldarlıq təsərrüfatı ilə yanaşı, maldarlıq məhsullarının hazırlanması və istifadəsi barədə də maraqlı etnoqrafik məlumatlar vardır.

Azərbaycanda ovçuluq və balıqçılıq qədim Daş dövründə əhalinin iqtisadi

həyatının aparıcı təsərrüfat sahələri olmuşdur. Lakin sonrakı tarixi minilliklərdə bu sahələr öz aparıcı rolunu itirərək yardımçı təsərrüfat sahələrinə çevrilmişdir. Yardımçı sahələrinin mərhələləri, bu sahələrdə işlədilən əmək alətləri və qaydaları haqqında əsərdə verilən məlumatlar böyük maraq doğurur.

Azərbaycanın yeraltı və yerüstü xammal ehtiyatı, zənginliyi, qədim zamanlardan başlayaraq müxtəlif sənət sahələrinin yaranması və inkişafı üçün əlverişli zəmin yaratmışdır. Xalqımız əsrlər boyu 50-dən artıq sənət növü yaratmışdır. Lakin onlardan əsasları haqqında məlumat verməklə kifayətlənirik.

Azərbaycanda ən qədim sənət növlərindən biri daşışləmə sənətidir. Bu sənətin tarixi ibtidai icma quruluşunun tarixilə səsləşir. Daşdan hazırlanan əmək alətləri insanın inkişafında öz rolunu oynamışdır. Tarixin müxtəlif dövrlərində yaşayış binalarının tikilməsində, sədlərin və keçidlərin inşasında daşdan geniş istifadə edilmişdir. Zəngin daş ehtiyatına malik Azərbaycanda kəndlərin, şəhərlərin salınmasında və digər sahələrdə bu sənət növü öz rolunu oynamışdır. Əsərdə daşçıxarma, daşyonma, daşoyma, dişmə, cilalama prosesləri və bu məqsədlə işlədilən əmək alətlərinə geniş yer verilir.

Ərazimizdə ən qədim sənət sahələrindən biri olan dulusçuluq hələ Neolit dövründə mövcud olmuşdur. Dulusçuluq təkcə mühüm sənət növü olmayıb həm də arxeologiya elminin əlifbası sayılır. Tariximizin qədim dövrlərinin öyrənilməsində mühüm mənbə rolunu oynayır. Tunc dövründən əkinçilik və maldarlıq mədəniyyətinin sonrakı inkişafı dulusçuluğun genişləndirməsinə səbəb olmuşdur.

Əkinçilik, maldarlıq və şərabçılıq məhsullarının saxlanılmasında dulusçuluq sənətinin rolu daha da artmışdır. Bu fikri arxeoloji qazıntılar zamanı tapılan dulus çarxlarının varlığı bir daha təsdiq edir. Feodalizm dövründə kəndlərlə yanaşı, Azərbaycanın bir sıra şəhərlərində daha çeşidli, daha naxışlı zərif qablar məişətə geniş daxil olmuşdur. Dulus sənətinin inkişafında münasib torpaq növünün olması mühüm rol oynayır. Əsərdə dulus məmulatlarının sadədən mürəkkəbə doğru inkişaf prosesi və onun mərhələləri şərh edilir.

Ərazimizdə meşələrin olması ağacişləmə sənətinin hələ Tunc dövründən təşəkkül tapmasına şərait yaratmışdır. Bu sənətin ən geniş yayılan sahəsi ev avadanlığı, təsərrüfat tikililəri və nəqliyyat vasitələrinin hazırlanmasıdır. Əsərdə yer verilən maraqlı məsələlərdən biri də münasib ağac növünün kəsilməsi, qurudulması və sənətkarlar tərəfindən işlədilməsidir. Ağacişləmə bölməsində bu sənətdə istifadə edilən əmək alətləri, ağacişləmə ustaları haqqında yığcam məlumat vardır.

Azərbaycanda filiz yataqlarının olması metalışləmə sənətinin hələ Eneolit dövründən təşəkkül tapmasına əsaslı zəmin yaratmasıdır. Metalışləmənin inkişaf etmiş bir sahəsi misgərlikdir. Feodalizm dövründə misgərlik sənəti daha da inkişaf edərək Təbriz, Marağa, Ərdəbil, Şamaxı, Bakı, Naxçıvan və bir sıra ticarət və sənətkarlıq mərkəzlərində geniş intişar tapmışdır. Azərbaycan misgərlərinin hazırladıkları sənət nümunələri yüksək qiymətləndirilmişdir. Əsərdə misgərliyin bütün prosesləri və mis məmulatları hazırlayan mahir ustalar haqqında maraqlı fikirlər verilmişdir.

Metalişləmə sənətinin bir növü də zərgərlikdir. Azərbaycan zərgərləri təkcə qızıl, gümüş, əlvan metallardan deyil, həm də qiymətli daşlardan istifadə edərək zərif, incə, gözoxşayan nümunələr yaratmışlar. Ərazimizdə qızıl və gümüşlə zəngin yataqların və qiymətli daşların olması zərgərlik sənətinin inkişafına təkan vermişdir. Bu incəsənət daha çox qadınlara xidmət etmişdir. Ona görə də əsərdə əlvan metallardan hazırlanan qadın baş bəzəyi, boyunbağı, üzük, sırğa, kəmə, toqqa və başqa bəzək əşyalarının hazırlanması ətraflı şərh edilir, mahir zərgərlərin adları və əl işləri haqqında məlumat verilir .

Əsərdə dəmirçilik, dabbağlıq, kürkçülük, çəkməçilik, sərraclıq və digər mühüm sənət növləri ilə yanaşı, boyaqçılıq, keçəçilik haqqında da ətraflı məlumat vardır.

Xalqımızın ən qədim və aparıcı sənət sahələrindən biri toxuculuqdur. Toxuculuğun xammal bazası hesab edilən maldarlıq əsas təsərrüfat sahəsi kimi hələ Neolit dövründə inkişaf etmişdir.

Yun, pambıq, ipək, kətan və digər xammal mənbəyinin olması toxuculuq sənətinin sadədən mürəkkəbə doğru təkamülünü izləməyə imkan verir. Toxuculuğun ilkin mərhələsi hörmə sənəti olmuşdur. Əsərdə ən qədim dövrdən başlayaraq XX əsrin əvvəlinə qədərki dövrün toxuculuq sənəti tədqiq edilir. Burada xırdabuynuzlu heyvanların qırımı, yunun əyirilməsi, boyanması ilə yanaşı, istifadə edilən dəzgahlar və əmək alətləri tədqiq edilir. Eyni zamanda, pambıq və ipəkdə toxunun becərilməsi və toxuculuqda istifadəsi qaydaları şərh edilir. Toxunan çeşninin və rəngarəng parça növlərinin hazırlanması və istifadəsi qeyd edilir.

Üçminillik tarixi olan xalçaçılıq sənəti muğamlarımız kimi, aşıqlarımız kimi dünyada məşhurdur. Əsasən yundan, pambıq və ipəkdən toxunan zövqlü, naxışlı, çeşidli xalçalarımız dünyanın bir sıra muzeylərinin bəzəyinə çevrilmişdir. Təbriz, Qarabağ, Gəncə-Qazax, Şirvan, Quba və digər xalça məktəblərinin istehsal etdiyi məhsulların sorağı uzaq-uzaq ölkələrdən gəlir. Əsərdə xovlu və xovsuz xalça, kilim, məfrəş, çuval, xurcun haqqında maraqlı məlumatlar diqqəti cəlb edir. Xalçaçılıqda işlədilən əmək alətləri və dəzgahları da təsvir edilir.

Xatırladaq ki, elmi, tərbiyəvi və həm də təcrübəvi əhəmiyyət kəsb edən üç cildliyin birinci cildi hələ 1988-ci ildə işıq üzü görmüş, mütəxəssislər tərəfindən yüksək qiymətləndirmiş və geniş oxucu kütləsinin böyük marağına səbəb olmuşdur. Lakin hazırda ikinci və üçüncü cildlər nəşr olunmuşdur. Qərara alınmışdır ki, əsərin birinci cildi də təkrar çap edilərək oxuculara tam şəkildə təqdim edilsin. Aydın məsələdir ki, birinci cildə elə bir köklü dəyişiklər olmasa da, bir sıra məsələlərə yenidən - bu günün tələbi baxımından yanaşmaq lazım gəlmişdir.

Aydın və oxunaqlı dildə yazılmış və zəngin illüstrativ materiallarla təchiz edilən birinci cildə xalqımızın çoxəsrlik tarixi, təsərrüfat məişəti, maddi mədəniyyətilə məşğul olan tədqiqatçıların, ali məktəb tələbələrinin və geniş oxucu kütləsinin arzu və istəyi nəzərə alınmışdır.

Həç şübhəsiz, belə əhatəli şəkildə ilk dəfə qələmə alınan birinci cildə bəzi

iradlar, kəm-kəsirlər və çatışmayan cəhətlər də vardır. Onlar çöl etnoqrafik materialların azlığından, bir sıra mühüm sahələrin az araşdırılması və ya heç araşdırılmamasından, eləcə də müqayisəli materialların kasadlığından irəli gəlir. Ümidvarıq ki, tələbkar oxucular əsərlə tanış olduqdan sonra öz arzu, tələb və təkliflərini bildirəcək.

Yeri gəlmişkən son dərəcə mühüm bir məsələnin gündəmə gətirilməsini vacib sayır, özümüzə borc bilirik. O da vaxtilə “Azərbaycan etnoqrafiyası”nın birinci cildinin redaksiya heyətinin artıq dünyalarını dəyişmələri ilə əlaqədardır. Biz bu cəhəti nəzərə alaraq akademik Ə.Sumbatzadə, akademik İ.Əliyev, müxbir üzvlər M.İsmayılov, A.Abbasov və tarix elmləri namizədi Ş.Quliyevin çəkdikləri əvəzsiz əməyi yüksək qiymətləndirir, onlara Tanrıdan rəhmət diləyir, ruhunuz şad olsun deyirik.

Cildin müzakirəsilə əlaqədar öz mülahizə və təkliflərini verən alimlərə, informasiya-məlumat çatdıranlara dərin minnətdarlığımızı bildiririk. Əsərin nəşrə hazırlanmasında T.Kərimovun, T.Quluzadənin, N.Vahabovanın, T.Qasımovanın yaxından köməyini, illüstrativ materialların çəkilməsi və tərtibində rəssamlardan S.Hüseynovanın, B.Muradovanın və F.Cavadovanın əməyini xüsusi qeyd etmək istərdik.

Teymur Bünyadov
akademik



COĞRAFİ ŞƏRAİT

Azərbaycanlılar dünyanın ən qədim və mədəni xalqlarından biridir. Onların tarixi vətəni Qafqazda və Ön Asiyada yerləşən Azərbaycandır. Azərbaycan Qafqazın cənub-şərq və cənubunda və İran yaylasının şimal-qərbində yerləşən ölkədir.

Azərbaycanın tarixi ərazisinin şimal sərhədləri Baş Qafqaz dağ silsiləsinin cənub yamaqları boyu, qərb sərhədləri Böyük Qafqaz sıra dağlarından başlayaraq Suram dağ silsiləsi, Kiçik Qafqaz dağlarının qərb yamaqları və Qotur dağ silsiləsi boyu cənuba doğru uzanır. Onun cənub hüdudlarını Zaqros dağları təşkil edir. Azərbaycan şərqdə Xəzər dənizi ilə və İranın Qəzvin, Zəncan və Həmədan mahalları ilə hüdudlanır.

Azərbaycanın tarixi torpaqlarının ümumi sahəsi 250 min *kv.km-dən* artıq olmuşdur. Müasir dövrdə bu tarixi ərazinin bir hissəsini əhatə edən Azərbaycan Respublikasının sahəsi 86,6 min *kv.km*, İran İslam Respublikasının tərkibində olan Cənubi Azərbaycanın sahəsi isə 135 min *kv.km-dir*. Azərbaycan Cümhuriyyətinin sahəsi 114 min *kv.km* olmuşdur. 1918-1921-ci illərdə Azərbaycan özünün 29 min *kv.km-dən* çox torpağını itirmişdir. 1918-ci ildə Azərbaycan tofəqlarının bir hissəsində Ermənistan dövləti yaradılmış, 1921-ci ildə Zəngəzur və Göyçə bölgələri Ermənistanla, Borçalı bölgəsi Gürcüstana, Dərbənd bölgəsi Rusiyaya verilmişdir.

Hazırda Azərbaycan Respublikasının əhalisi 8,6 mln. nəfər, Cənubi Azərbaycanın əhalisi isə 26 mln. nəfərdir. Azərbaycanlılar Azərbaycan Respublikasının və Cənubi Azərbaycanın əsas əhalisini təşkil etməklə yanaşı toplu kütlə şəklində Türkiyə, Gürcüstan, Rusiya, Qazaxıstan, Özbəkistan, Qırğızıstan və Türkmənistanda və diaspora halında dünyanın 20-dən çox dövlətinin ərazisində yaşayırlar. Azərbaycan ərazisində azərbaycanlılardan başqa azsaylı xalqlardan talışlar, tatlar, kürdlər, aysorlar, ləzgilər, saxurlar, avarlar, laklar, udilər, ingiloylar, haputlar, buduqlar, qırızlar, ceklər, xınalıqlılar və azlıq təşkil edən millətlərin nümayəndələri də yaşayırlar.

Azərbaycan ərazisi dağlıq və düzənlik relyefə malikdir. Onun ən hündür zirvəsi dəniz səviyyəsindən 4821 *m* yüksəklikdə yerləşən Savalan dağı, ən çökək hissəsi isə Lənkəran şəhəri yaxınlığında dəniz səviyyəsindən 28 *m* aşağı olan Lənkəran düzənliyidir [1]. Azərbaycanın ən böyük düzənliyi olan Kür-Araz ovalığı Azərbaycan Respublikasının ərazisindədir. Azərbaycanın digər ovalıq və düzənlik relyefli əraziləri - Ceyrançöl, Gəncə-Qazax, Arazyanı, Şərur, Samur-Dəvəçi düzləri və Lənkəran ovalığı da Azərbaycan Respublikası ərazisindədir. Cənubi Azərbaycan isə geoloji quruluşu müxtəlif olan, əsas etibarilə dağlıq relyefə malik ölkədir.

Azərbaycanın ən böyük çayları Kür və Arazdır. Kür Qafqazda ən böyük çaydır. Onun uzunluğu 1515 *km-dir*, ondan 900 *km-i* Azərbaycan ərazisindən axır. Kür çayı öz mənbəyini Türkiyə torpağından, dəniz səviyyəsindən 2741 *m* yüksəklikdə yerləşən Çaldıran suayırıcından götürür. Ölkənin ikinci böyük çayı olan Arazın uzunluğu 1072 *km-dir*. O, da öz başlanğıcını Türkiyə ərazisindəki 2600 *m* yüksəklikdə yerləşən Bingöl dağlarından götürür.

Azərbaycan Respublikasının ərazisi beş fiziki-coğrafi vilayətə bölünür: Böyük Qafqaz, Kiçik Qafqaz, Naxçıvan, Lənkəran və Mərkəzi Aran [2].

Böyük Qafqaz sıra dağlarının Azərbaycan ərazisinə daxil olan cənub-şərq hissəsi Baş Qafqaz, Yan, Nialdağ, Qovdağ və Ləngəbiz dağ silsilələrindən ibarətdir. Böyük Qafqazın bu hissəsi Bazardüzü dağından cənub-şərqə doğru uzanaraq Dağlıq Şirvan, Qobustan və Abşeron yarımadasına qədər davam edir. Böyük Qafqaz sıra dağlarının Azərbaycan ərazisində ən uca zirvələri Bazardüzü dağı (4466 m) Şahdağ (4243 m), Tufandağ (4206 m), Bazaryurd (4126 m), Quton (3648 m) və Babadağdır (3229 m). Qanıx, Qabırçı, Əyricay, Kış, Şin, Künküt, Samux, Quzeyçay, Türyançay, Dəvəbatan, Girdiman, Göyçay, Ağsu, Qarasu, Samur, Qusarçay, Gilgilçay, Vəlvələçay, Qaraçay, Ağçay, Qudyalçay, Rustovçay, Pirsaatçay, Sumqayıtçay və b. çaylar öz başlanğıclarını Böyük Qafqaz sıra dağlarından götürürlər.

Böyük Qafqazda dağ ətəyindən zirvəyə doğru quru-çöl, mülayim-isti, soyuq və dağ-tundra iqlim tipləri müşahidə edilir. Burada boz-qonur, şabalıdı, qəhvəyi və qonur, dağ-meşə, qara və dağ-çəmən torpaqları üstünlük təşkil edir. Vilayətdə iqlim və torpaq tiplərinə müvafiq olaraq yarımsəhra, dağ-çöl, and dağ meşələri, enliyarpaqlı dağ meşələri, subalp və alp çəmənləri, qayalıq-buzlaq landşaftları mövcuddur. Böyük Qafqazın meşələri çox zəngindir. Burada palıd, fıstıq, vələs, toz-ağacı kimi meşə ağacları ilə bərabər şabalıd, qoz, fındıq, alma, armud, zoğal, alça kimi meyvə ağacları da geniş yayılmışdır. Vilayətin torpaq örtüyü və iqlimi burada taxılçılıq, üzümçülük, tütüncülük və meyvəçiliyin inkişafı üçün şərait yaratmışdır. Böyük Qafqaz vilayəti hələ qədimdən dulusçuluq, misgərlik və ipəkçilik kimi sənətkarlıq sahələri ilə də məşhurdur.

Kiçik Qafqaz fiziki-coğrafi vilayətini Kiçik Qafqaz dağlarının Azərbaycana aid olan Murğuz, Şahdağ, Göyçə, Mıxtökən, Murovdağ, Qarabağ dağ silsilələri və Qarabağ yaylası təşkil edir. Vilayətin ən hündür nöqtələri Gamişdağ (3740 m), Dəlidağ (3616 m), Böyük Işıqlı (3552 m), Hinaldağ (3367 m) zirvələri və Qaraarxac yaylasından (3362 m) ibarətdir. Vilayətin Ağstafaçay, Zəyəmçay, Tovuzçay, Şəmkirçay, Gəncəçay, Qoşqarçay, Quruçay, Bazarçay, Qarqarçay, Tərtər, İncə, Bərgüşad, Xaçın, Həsənsu, Həkəri və b. çayları öz başlanğıclarını Kiçik Qafqaz sıra dağlarından götürürlər. Dünyada məşhur olan, göllər şahzadəsi Göygöl də Kiçik Qafqazdadır.

Kiçik Qafqazın dağ ətkələrində iqlim isti və yarımrütübətli, orta zolaqda mülayim-soyuq və yarımrütübətli, yüksək dağlıq hissədə isə soyuq və rütübətlidir.

Vilayətin torpaq örtüyü qəhvəyi və qonur dağ-meşə, qara, çimli və torflı dağ-çəmən torpaqlarından ibarətdir [3]. Kiçik Qafqazda çılpaq dağlıq, enliyarpaqlı dağ-meşə, alp və subalp çəmənləri və qayalıq-buzlaq landşaftları yayılmışdır. Kiçik Qafqazın meşələrində palıd, vələs, fıstıq, tozağacı, ağcaqayın və b. ağaclara təsadüf edilir. Həmin meşələrdə yabarı halda alma, armud, qoz, fındıq, zoğal, alça, giləs, əzgil, tut, üzüm, nar, heyva, yemişan, və b. meyvə ağacları bitir. Vilayətin torpaq örtüyü və iqlim şəraiti hələ qədimdən burada əkinçiliyin müxtəlif sahələrinin, xüsusilə taxılçılığın inkişafına səbəb olmuşdur.

Kiçik Qafqaz dağlarının Dərələyəz və Zəngəzur silsilələri Naxçıvan Muxtar Respublikasının ərazisindədir. Naxçıvan fiziki-coğrafi vilayətinin ən hündür nöqtələri Qapıcıq dağı (3904 m) və Küküdağ (3120 m) zirvələridir. Dərələyəz və Zəngəzur dağ silsilələrinin qovşağında yerləşən Biçənək aşırımı dəniz səviyyəsindən 2346 m hündürlükdədir. Vilayətin çayları Arpacay, Gilançay, Əlincəçay, Naxçıvançay, Ordubadçay və b. öz başlanğıclarını Kiçik Qafqaz dağlarının Zəngəzur və Dərələyəz silsilələrindən götürür və Araz çayına tökülürlər. Vilayətin ərazisi, əsasən, düzənlik, dağətəyi və dağlıq bölgələrə ayrılır. Naxçıvanın torpağı münbit və məhsuldardır. Torpaq örtüyü düzənlikdə boz, dağ ətəyində şabalıdı, dağlıq hissədə dağ-çəmən *torpağı* tiplərinə aiddir. İqlimi kontinentaldır, yayı isti, qışı soyuq keçir. Bitki örtüyü və heyvanat aləmi zəngindir. Torpaq-iqlim şəraiti burada taxılçılığın, bağçılığın, üzümçülüynün və tütünçülüynün inkişafı üçün əlverişlidir. Naxçıvanın cənub-şərq hissəsi qədim zamanlardan baramaçılığın və ipəkçiliyin mərkəzi kimi tanınır.

Qafqazın florasının 60 faizini Azərbaycanda bitən 4 mindən çox bitki növü təşkil edir. Həmin bitki növləri ən çox Böyük Qafqaz və Kiçik Qafqaz dağlıq bölgələrində yayılmışdır. Bu da hər iki dağlıq bölgədə maldarlıq təsərrüfatının inkişafına əlverişli şərait yaratmışdır.

Əlverişli relyef və iqlim şəraiti və bitki növlərinin çoxluğu ilə bağlı olaraq Böyük və Kiçik Qafqaz dağlıq bölgələrinin heyvanat aləmi də olduqca zəngindir. Meşələrdə xallı pələng, ayı, canavar, tülkü, qaban, dağ keçisi, maral, cüyür, dovşan və b. heyvanlara rast gəlmək olar. Çaylarda isə müxtəlif balıq növləri, o cümlədən qızıl balıq da vardır.

Lənkəran fiziki-coğrafi vilayəti Taliş dağlarından və Lənkəran ovalığından ibarətdir. Taliş sıra dağları Burovar, Peştəsər və Taliş dağ silsilələrindən ibarətdir. Taliş dağ silsiləsi Cənubi Azərbaycan ərazisindədir. Taliş dağları cənub-şərqdə Əlbürs, qərbdə isə Savalan dağları ilə birləşir. Vilayətin ən hündür nöqtələri Gömürgöy (2493 m) və Qızıurdu (2433 m) zirvələridir [4]. Vilayətin Lənkərançay (Bəşəru), Vazaru, Sadaşaru, Astarəçay, Təngərüd, Pensərçay, Ləkər, Veravulçay, Qumbaşıçay, Viləş, Mişarçay, Göytəpəçay, Bolqarçay və b. çayları öz başlanğıclarını Taliş dağlarından götürürlər. Lənkəran bölgəsinin iqlimi mülayim-isti iqlim tipinə aiddir. Lənkəran ovalığı və dağətəyi zolaq rütubətli subtropik iqlimə malikdir.

Lənkəran bölgəsi IV dövr buzlaşmalarına məruz qalmadığına görə burada III dövrdən qalma relik bitki növləri, o cümlədən, dəmirgac, azadağacı, ipəkakasiya, şümşad, şabalıdyarpaq pəlid və s. yayılmışdır. Bölgənin torpaqları sarıtorpaq, qonur və qəhvəyi dağ-meşə torpaqları tiplərinə aiddir. Məhsuldar torpaqlar, isti iqlim və bol su mənbələri burada taxılçılığın, xüsusilə çəltikçiliyin, habelə sitrus meyvəçiliyinin, tərəvəzçilik və bostançılığın inkişafına şərait yaratmışdır. Bölgənin geniş çəmənlikləri və örüşləri maldarlığın, zəngin meşələri isə ovçuluğun inkişafına səbəb olmuşdur. Bölgənin Xəzər dənizi sahilində yerləşməsi, six çaylar şəbəkəsi ilə təmin olunması, Murdov və İstil kimi böyük su tutarlarının olması burada qədimdən su quşlarının ovlanması və balıqçılıq üçün şərait yaratmışdır.

Böyük Qafqaz, Kiçik Qafqaz və Taliş dağlarının arasında yerləşən Mərkəzi Aran fiziki-coğrafi vilayəti ölkənin ərazisinin dördüdə birini təşkil edir. Kür-Araz ovalığından ibarət olan bu geniş ərazi Şirvan, Qarabağ, Mil, Muğan və Salyan düzlərinə bölünür [5]. Muğan düzünün bir hissəsi Cənubi Azərbaycan ərazisinə keçir. Mərkəzi Aranın yayı yağmuru az və isti, qışı mülayim keçir. Kür-Araz ovalığının torpaq örtüyü müxtəlif olub, boz, boz-çəmən, çəmən torpaqları, çəmən-bataqlıq torpaq, bataqlıq və şoran torpaq tiplərindən ibarətdir [6]. Ovalıq səhra və yarımsəhra bitkilərilə zəngindir. Burada soğan, qaraşoran, sarıbaş, soğanaqlı qırtıç, tonqalotu, bərk quramat, Şərq bozağı, çiling burnu, daraqlı ayrığan, çərən, şahsevdi, qışotu və s. daha çoxdur.

Mərkəzi Aranın xeyli hissəsini qış otları tutur. Otların yem ehtiyatını birillik efemer bitkiləri - yovşan, qarağan, kəngiz və b. şoran bitkiləri təşkil edir [7]. Bu otlar qışlaq şəraitində mal-qaranın əsas yem mənbəyi hesab olunur. Ovalıqda heyvanat aləminin nümayəndələrindən maral, əlik, ceyran, dovşan, tülkü, canavar, turac, kəklik, köçəri quşlar və müxtəlif növ ilanlar yaşayır.

Cənubi Azərbaycan relyefi bir neçə dağ silsilələrindən və dağarası çökəkliklərdən ibarətdir. Araz çayının sağ sahilindən başlanan Qaradağ silsiləsi qərbdən şərqə doğru uzanır. Onun şimal yamacında dağarası dərələrin dərinliyi 1000 metrəndən artıqdır [8].

Qaradağın cənub və cənub-qərbinə yaxın 110 *km* məsafədə Kiəmki-Qaraca dağ silsiləsi uzanır. Bu silsilə cənub-şərqdə Qaraca dağı (2875 *m*) vasitəsilə Savalan silsiləsinə birləşir. Savalan silsiləsi qərbdən-şərqə doğru 130 *km* məsafədə uzanır. Onun ən yüksək zirvəsi Savalan dağıdır (4821 *m*). Cavan dağlardan olan Savalan silsiləsinin vulkan lavalardan, küllərdən və tuflardan yaranmış yamaqları Acıçay, Balıqlıçay və Qarasu çayları vasitəsilə parçalanmışdır [9].

Bozquş dağ silsiləsi Acıçayın yuxarı və orta axarından cənub-qərbdən şimal-şərqə doğru 125 *km* məsafədə uzanır. Bozquş silsiləsi şimaldan Acıçay və Balıqlıçay, cənub-şərqdən isə Qızılüzən çayının sol qolları vasitəsilə parçalanır. Acıçaydan cənub-qərbdə vulkan mənşəli Səhənd dağı (3710 *m*) ucalır. Səhənd dağı ətrafındakı dağarası çökəklik və düzənliklərdən öz vulkan konusu ilə çox qabarıq şəkildə görünür. Zirvədən radiuslar şəklində onun ətklərinə doğru uzanan kiçik çay dərələri dağa xüsusi görkəm verir [10].

Urmiya gölünün şimal-şərqində yerləşən Mişudağ silsiləsinin ən hündür zirvəsi Ələmdar dağıdır (3132 *m*). İranla Türkiyə sərhədi boyu 110 *km* məsafədə uzanan Qotur dağ silsiləsinin ən uca zirvələri Heravil (3676 *m*), Moğancıq (3676 *m*) və Avrin (3623 *m*) dağlarıdır. Qotur dağ silsiləsinin şərq yamacı Sarısu, Qızılçay, Ələnd və Qotur çayları ilə sərt yarpaqlar halında parçalanmışdır. Qotur silsiləsi Bəzərkan, Qaratəpə və b. aşırımları ilə məşhurdur. Qotur silsiləsindən cənubda, Urmu gölündən qərbdə yerləşən Musalan dağ silsiləsinin şərq yamaqları da Urmu gölü istiqamətində bir çox çay dərələri vasitəsilə parçalanır [11].

Dağ silsilələri arasında Ərdəbil, Acıdərə və Mianə adlı iri dağarası çökəkliklər uzanır. Ərdəbil çökəkliyi Balıqlıçay, Quruçay və Qarasu çaylarının qovuşduğu yerdə vulkanik çöküntülərdən yaranmış düzənlikdən ibarətdir. Acıdərə çökəkliyi Təbriz-

Kəhriz istiqamətində qərbdən şərqə doğru 125 km məsafədə uzanır. Onun dibində çay terraslarından ibarət düzənliklər vardır. Mianə çökəkliyi isə Qızılüzən çayının orta axarında yerləşir [12].

Cənubi Azərbaycanın dağarası çökəklərində Naxçıvan Muxtar Respublikasında olduğu kimi yayı quraq keçən soyuq yarımsəhra və quru çöl iqlimi hakimdir. Kontinental iqlimə aid olan bu iqlim tipi daxilində illik mütləq minimum temperatur mənfə 32°C, illik mütləq maksimum temperatur isə 43°C olur. Hər iki ərazinin orta və yüksək dağlıq hissəsində yayı quraq keçən soyuq iqlim tipi mövcuddur. İstər Naxçıvanda, istərsə də Cənubi Azərbaycan ərazisində meşə örtüyü çox azdır, demək olar ki, yox dərəcəsindədir. İqlim şəraitinin kontinentallığı və quraqlıqla əlaqədar Cənubi Azərbaycandakı dağ yamaclarında kolluqlar və yarımkol bitkilər geniş yer tutur. Dağarası çökəkliklərdə və maili düzənliklərdə quru və yarımsəhra bitkiləri inkişaf etmişdir. Qotur-Musalan dağ silsiləsinin şərq yamaclarında enliyarpaqlı meşələr və səhra (bozqır) bitkilərindən ibarət kolluqlar yayılmışdır. Dağ yamaclarının meşədən məhrum olması eroziyanın intensiv getməsinə, sellərin tez-tez baş verməsinə səbəb olur. Belə iqlim şəraitində yay otlaqları da az məhsuldar olur [13].

Cənubi Azərbaycanın torpaq örtüyü kəskin parçalanmış relyef şəraitində formalaşmışdır. Alçaq dağlıq ərazilərdə açıq sarı, əksər hallarda isə çimli torpaqlar əmələ gəlmişdir. Tipik boz torpaqlar yüksək dağarası çökəklərdə yayılmışdır. Qəhvəyi torpaqlar Cənubi Azərbaycanın geniş ərazisini əhatə edir. Vulkanların püskürməsi nəticəsində yaranan süxurlardan əmələ gəlmiş torpaqlar mikroelementlərlə zəngin olduqlarından onların məhsuldarlığı yüksək olur. Kiçik Qafqazda Qarabağ vulkanik yaylasının, Cənubi Azərbaycanda Savalan və Səhənd dağları yamaclarının torpaqları belə torpaqlardandır [14].

Azərbaycan ərazisində atmosfer yağıntılarının miqdarı qeyri-bərabər paylanmışdır. Əgər Lənkəranın cənubunda illik yağıntının miqdarı 1800 mm-dən artıqdırsa, Qobustanın cənub-şərq hissəsində illik yağıntının miqdarı 150 mm-dir. Mülayim iqlim qurşağının orta illik yağıntılarının miqdarı 200 mm-dən az olan ərazilərdə tipik səhra bitkiləri, 200-400 mm olan ərazilərdə tipik yarımsəhra bitkiləri, 400-500 mm olan ərazilərdə rütubətli dağ kolları və alçaq dağlığın arid meşələri, 600-1400 mm olan ərazilərdə meşələr yaranır. Yüksək dağlığın alp çəmənlikləri üçün orta illik yağıntının miqdarı 600-900 mm tələb olunur [15].

Azərbaycan ərazisi yeraltı faydalı qazıntılarla da zəngindir. Azərbaycanın ən qiymətli sərvəti ilk növbədə neft və qazdır. Neft və qaz qədim zamanlardan ölkəni şöhrətləndirmişdir. Heç də təsadüfi deyil ki, Azərbaycana "Odlar yurdu" deyirlər. Azərbaycanın yeraltı sərvətlərinə dəmir, mis, qızıl, gümüş, civə, qurğuşun, maqnezium, xrom, titan, kobalt, polimetallar, molibden, kvars, kükürd, alunit, daş duz və s. faydalı qazıntılar da aiddir.

Azərbaycanın mineral suları və sərin bulaqları da onun milli sərvətidir. Azərbaycanın mineral suları kimyəvi tərkiblərinə görə on bir tipə bölünür: hidrokarbonatlı, hidrokarbonatlı-xloridli, hidrokarbonatlı-sulfatlı, hidrokarbonatlı-

xloridli-sulfatlı, xloridli, sulfatlı-xloridli, kükürlü və b [16].

Azərbaycanın təbii-coğrafi şəraitinin qısa xarakteristikasından tamamilə aydın olur ki, bu ərazidə insanlar çox qədim zamanlardan məskən salmış və güzəran keçirmişlər. Əlverişli iqlim şəraiti, münbit torpaqlar, zəngin yerüstü və yeraltı sərvətlər bu ölkəni Azərbaycan xalqının ilkin ocağına çevirmiş, xalqın qaynar həyatı bu ərazidə keçmişdir.



TARIXİ OÇERK

Azərbaycan bəşər sivilizasiyasının çox qədim mərkəzlərindən biridir. Xalqımız minilliklər boyu bu bərəkətli diyarda davamlı yaşamış, olduqca zəngin maddi və mənəvi irs yaratmışdır. Yurdumuzun əlverişli təbii-coğrafi şəraiti, bitki və heyvan aləminin zənginliyi milyon illər öncədən insanların burada davamlı məskən salmasına imkan vermişdir.

Son dövrlərdə aparılan elmi araşdırmalar Qafqazın, o cümlədən Azərbaycanın ilk insanların yaşadığı bölgələrdən biri olduğunu sübut edir. Mütəxəssislərin fikrincə, 3-3,5 milyon il əvvəl Şərqi Afrikada, Ön və Cənubi Asiyada, Cənubi Avropada fiziki quruluşu və həyat tərzı gələcək insanların formalaşması üçün əsas olan driopitek, ramapitek və s. avstraliopitek tipli məxluqlar yaşayırdılar. Bu tip paleoantropoloji tapıntıların biri də Gürcüstanın Azərbaycanla sərhədi yaxınlığında, Udabno adlı yerdə aşkar edilmişdir [1]. Bu məxluqların çoxu, o cümlədən udabnopitek insan təkamülündə barsız budaq olsa da, bu fakt insanabənzər məxluqların ən qədim çağlardan Qafqazda yaşadığını göstərən ilk maddi dəlil kimi qiymətlidir.

Təkamül prosesində insanabənzər varlıqların çox az bir qismi ət yemək, ov etmək qabiliyyətini inkişaf etdirmiş, iki ayaqla yerimək, ən sadə əmək alətləri düzəltmək vərdişlərini təcricən möhkəmlətmışlər. Son elmi tədqiqatlara görə, Yer üzərində ilk insanlar 2,5-3 milyon il öncədən yaşamağa başlamışlar. Şərqi Afrika və Şərqi Aralıq dənizi hövzəsi ilə birlikdə Cənubi Qafqaz da ən qədim insanların ilkin yaşadıkları regionlardan biri olmuşdur. XX əsrin 90-cı illərində Borçalıda (müasir Gürcüstanın Dmanisi bölgəsində) alınan və gürcü alimlərinin arxeoloji araşdırmaları zamanı 1,8-2 milyon il əvvələ aid 6 mindən çox daş alət, heyvan sümükləri və ən başlıcası, həmin dövrdə yaşamış insanın qalıqları: alt çənəsi, ayaq darağı, qafa taşı aşkar edilmişdir [2]. Mütəxəssislərin Homo erektus adı verdiyi bu varlıqlar onlarla bir dövrdə yaşamış *Homo habilislərdən* düzqamətli və beyin tutumlarının daha böyük olması ilə fərqlənmişlər.

Azərbaycan arxeoloqlarının tədqiqatları da müasir Azərbaycan ərazisində ilk insanların çox qədim çağlardan - 1,5 milyon il öncədən davamlı yaşadığını göstərir. Qarabağın cənub-şərqində Quruçay dərəsindən, çaydan soldakı yamacda yerləşən Azix mağarasının alt qatlarından adi çay daşından hazırlanmış kobud çarpma alətləri, ərsinlər, qaşovlar, 4-5 kq ağırlığında nəhəng çoppervari alətlər tapılmışdır [3]. Bu əmək alətləri formasına və hazırlanma texnikasına görə Şərqi Afrikadakı Olduvey düşərgəsindən aşkarlanmış əmək alətləri ilə müqayisə edilmiş və qismən uzlaşma müəyyənləşdirilsə də, buradakı əmək alətlərinin daha çox özünəməxsus xüsusiyyətlər daşdığı aydın olmuşdur. Alimlərin "Quruçay mədəniyyəti" adı verdiyi həmin maddi mədəniyyət nümunələrini yaradan insanların təxminən 1,2-1,5 milyon il öncədən yaşaması müəyyən edilmişdir. Bu insanlar ilk öncə Quruçay dərəsində yaşamış, Azix mağarasına köçdükdən sonra da həmin ərazi ilə sıx bağlı olmuşlar. Dərədən götürdükləri daşlardan əmək alətləri

hazırlamış, orada yığılıqla məşğul olmuş, ova çıxmışlar. Azıx mağarasının VII-X təbəqələrindən aşkar edilmiş əmək alətləri Quruçay mədəniyyətinin 700 min il əvvələ kimi davam etdiyini təsdiqləyir. Bu mədəniyyətin daşıyıcıları ovçuluq və yığılıqla məşğul olmuş, oddan istifadə etməyi bacarmışlar. Alt qatlardakı sümük yanıqları və kömür qırıntıları Azıx sakinlərinin təbii oddan istifadə etdiklərindən xəbər verir [4].

Azıx mağarasının VI təbəqəsindən 2 mindən çox daş alət, çoxlu heyvan sümükləri aşkar edilmişdir. Erkən Aşel dövrünə (700 min - 500 min il əvvəl) aid edilən bu təbəqədən tapılan alətlər tipoloji cəhətdən alt təbəqələrin alətləri ilə uzlaşsa da, daha təkmil olmaları ilə seçilir. Bu dövrdə yeni alətlər: əl çapacaqları, dişli-gəzli alətlər meydana çıxmış, ovlanan heyvanların çeşidi genişlənmişdir. Quruçay mədəniyyəti təbəqələrindən yalnız məhdud sayda maral, antilop, qaban sümükləri aşkar edildiyi halda, Erkən Aşel dövründə mağara ayısı, ibtidai at, kərgədan, bizon və s. iri heyvanlar ovlanması geniş miqyas almışdı. Azıx mağarasında aşkar edilmiş bu heyvanların sümüklərinin çoxu iliyi çıxarılması üçün qırılmışdır, həm də çoxunun üzərində yanq izi vardır.

Azıx sakinlərinin uzun müddət ərzində davamlı surətdə oddan istifadə etmələri Aşel qatlarında 4 ocaq yerinin üzə çıxarılması ilə təsdiqlənir. Ən qədim ocağın yaşı 700 min ilə yaxındır və bu, elmə məlum olan ilkin ocaq yerlərindən biridir.

Mağaranın V təbəqəsi Orta Aşel dövrünə (400 min - 200 min il əvvəl) aiddir. Bu təbəqədən tapılan alətlərin çeşidi daha geniş, hazırlanma texnikası daha yüksəkdir. Bu təbəqədən 45 növ müxtəlif heyvanın və quşun, o cümlədən sürətlə qaçan ceyran, cüyür, dağ keçisi sümüklərinin aşkar edilməsi ovçuluğun daha da inkişaf etdiyini əyani göstərir.

Azıx mağarasının V təbəqəsindən aşkar edilən çox qiymətli tapıntı ibtidai insanın alt çənəsidir. Çənə sümüyü 350 min - 400 min il öncə yaşamış 18-22 yaşlı qadına aiddir [5]. Tədqiqatçıların Azıxantrop - Azıx adamı adı verdikləri bu çox qədim insanın çənəsinin quruluşundakı spesifik cəhətlərə görə Fransanın Araqo mağarasından aşkar edilmiş preneandertallara yaxındır. Həmin təbəqədə divarların arasında xəlvəti yer qeydə alınmış və ayı kəllələri aşkar edilmişdir. Kəllələrin biri üzərində 8 xətt cızılmışdır ki, bu da ibtidai dini təsəvvürlərlə bağlı ola bilər.



Azıxantropun öz sələflərinə nisbətən daha bacarıqlı və düşüncəli olmasını

başqa dəlillər də göstərir. Bu baxımdan, V təbəqədəki ocaq yerinin yanında əhəngdaşı parçaları və maral buynuzları ilə hörülmüş divar qalıqları [6] diqqəti cəlb edir.

Orta Paleolit - Mustye mədəniyyəti (100 min - 40 min il əvvəl) dövründə insanların daha geniş ərazidə yaşaması Kiçik Qafqazın bütün şərq dağətəyi bölgələrində, Kür və Araz çayları vadilərində yayılmış mağara düşərgələrindən aşkar edilmiş maddi mədəniyyət nümunələri ilə təsdiqlənir. Azıx mağarasının III təbəqəsindən, onun yaxınlığındakı Tağlar mağarasından, Qazax ərazisində Dəmcılı və Daşsalahlı mağaralarından, Qazma (Naxçıvan), Zar (Kəlbəcər) və Buzeyir (Lerik) düşərgələrindən Mustye mədəniyyətinə aid minlərlə əmək alətləri, heyvan sümükləri aşkar edilmişdir. Bu abidələr içərisində ən möhtəşəmi Tağlar düşərgəsidir. Burada ibtidai insanlar davamlı yaşamış, yeni, daha təkmil əmək alətləri düzəltməyi bacarmışlar [7]. Tağlar sakinləri çaxmaqdaşı və dəvəgözü (obsidian) qəlpələrindən itiuclu, dişli, gözli ərsinlər, lövhəvari bıçaqlar hazırlamışlar. İtiuclulardan nizə ucluğu kimi istifadə edilmişdir.

Arxeoloji tədqiqatlar nəticəsində Tağlar düşərgəsinin çox böyük areal üçün mühüm maddi mədəniyyət mərkəzi olması, burada hazırlanmış əmək alətlərinin hələ orta paleolit dövründə Yaxın Şərq ölkələri ərazisində yayılması müəyyən olunmuşdur.

Orta Paleolit dövründə *Neandertal* - yeni tipli insanlar yaşamışdır. Dikqamətli və beyin tutumu *Homo habilisdən* 2 dəfəyə qədər böyük olan bu insanlar fiziki görünüşünə və həyat tərzinə görə müasir insana daha yaxın olmuşlar. Onların şüurunun daha da inkişaf etməsinin mühüm göstəricilərindən biri rəngləri, rəng çalarlarını qavraya bilmələridir. Tağlar mağarasından qırmızı, sarı, yaşıl, qəhvəyi, qara, ağ rəngli və bu rənglərin 20-dən çox çalarında daş məmulatları aşkar edilməsi bunu açıqca göstərir.



Azıx mağarası. Cəso və cəs abət — al çapacağı.

Azərbaycanda *Neandertal* adamın qalığı - bud sümüyü Urmiya gölü yaxınlığında Tamtama mağarasından aşkar edilmişdir. Bu tapıntı 40-50 min il əvvələ aiddir və ibtidai insanların Azərbaycan ərazisində ən qədim çağlardan üzü bəri fasiləsiz yaşamını davam etdirdiyini sübut edir. Mağara sakinləri ovçuluqla məşğul olmuşlar. Buradan çoxlu maral, öküz, at sümükləri tapılması bunu təsdiqləyir [8].

Mustye dövründə kortəbii sürü münasibətləri tədricən arxada qalmış, nəsil, qəbilə icması yaranmağa başlamışdır. Neandertal qəbirləri həmin dövrdə uzunmüddətli birgə yaşayış nəticəsində xəstənin, şikəst olanın qayğısına qalmaq kimi ümumilik münasibətlərinin qərarlaşmasını göstərir. Bu, qarşılıqlı yardım elementlərinin

formalaşmasını, dəstə üzvlərinin bir-birinin qayğısına qalmasını düşünməyə ciddi əsas verir. Hər halda, bu dövrdə "qəbilə ərəfəsi" birliklərinin yaranması şübhə doğurmamalıdır.

Orta Paleolit dövrünün sonunda insanın bədən quruluşunun təbii şəraitin, iqlimin, uzunmüddətli əmək proseslərinin təsiri ilə dəyişib müasir şəklini alması başa çatdı, *Homo sapiens* - ağıllı insan yarandı.

Üst Paleolit (40 min - 14 min il əvvəl) dövründə nəsil icması qəti şəklini aldı, qan qohumluğuna və əmlak ümumiliyinə əsaslanan bu ibtidai insan kollektivi sabit, davamlı və mütəşəkkil hala çatdı. Nəsil icmasının ilk mərhələsində ana xaqanlığı - matriarxat mövcud idi. İcmanın idarə olunmasında, təsərrüfat işlərində qadın aparıcı rol oynayırdı. Bu, qəbilə üzvlərinin ərzaqla təmin olunmasında yığıcılıqla məşğul olan qadınların əsas yer tutması, qohumluğun ana xətti ilə müəyyən edilməsi, uşaqların qayğısına anaların qalması kimi amillərlə bağlı idi.

Üst Paleolit dövründə insanların əmək alətləri hazırlaması, təsərrüfat işi, həyat tərzı, dünyaya baxış inkişaf edir, mühüm dəyişikliklər baş verirdi. Bu dövrdə daşdan və

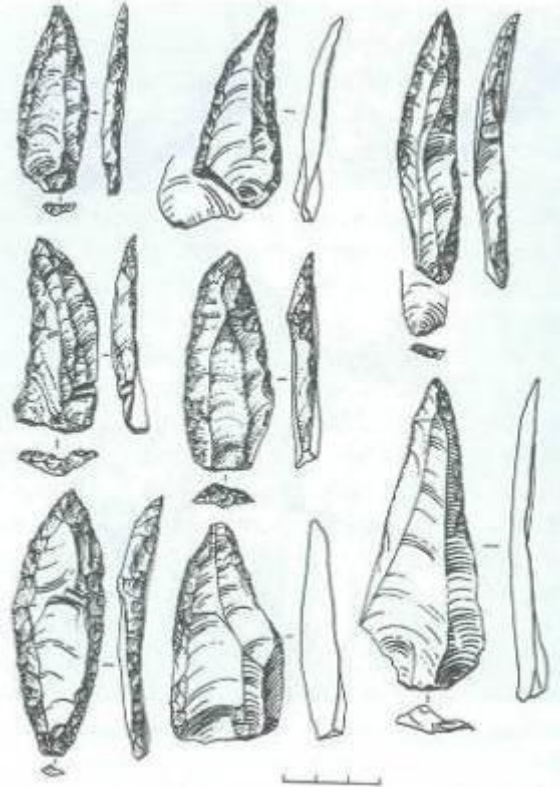

Tağlar mağarası. Əmək alətləri.

sümükdən daha təkmil, universal əmək alətləri hazırlanması çoxalır. İbtidai incəsənət nümunələrinin yaranması, sümük, daş və buynuzdan müxtəlif fiqurlar düzəldilməsi, mağara divan və qaya parçaları üzərində rəsmlər çəkilməsi bu dövrdən başlayır. Üç böyük irqin formalaşması da üst paleolit dövrünə təsadüf edir.

Mezolit dövründə (e.ə. XII-VIII minilliklər) buzlaşma dövrü əsasən başa çatdı.

İqlimin mülayimləşməsi ilə nəbatat və heyvanat aləmi də dəyişərək, təxminən müasir dövrə uyğun şəklini aldı [9]. Bu dövrdə kiçik ölçülü (mikrolit) alətlərin: ox ucluqları, bıçaqlar, bizlər, çeşidli qaşov və kəsicilərin hazırlanması geniş miqyas

aldı, ox və kaman ixtira edildi, daş balta düzəldilməsinə başlandı. Qobustanda bu dövrə aid qayaüstü rəsmlər içərisində ox və kamanla silahlanmış adi insan böyüklüyündə təsvirlər [10] ovçuluğun insanların həyatında çox mühüm rol oynamasına işarədir.

Mezolit dövrünün mühüm yeniliklərindən biri insanların balıqçılıqla geniş miqyasda məşğul olmağa başlamalarıdır. Qobustan qaya rəsmlərində çoxlu qayıq, balıq və balıq toru təsvirləri bununla əlaqədardır. Arxeoloji qazıntılar zamanı Qobustandakı yaşayış məskənlərindən tor toxumaq üçün işlədilən sümük alətlər, qarpunlar, balıq və suiti sümükləri tapılması da bunu aydın göstərir.

Mezolit dövrünə aid Qobustanda aşkar edilmiş erkən qayaüstü rəsmlərin başlıca mövzusu həmin ərazidə ovlanan heyvanlarla bağlıdır. Bir neçə rəsmdə isə keçi və maral təsvirləri üzərində nal şəkilli daşla zərbə endirilməsi və onların yaralanması əks olunubdur. Alimlərin fikrincə, bu, ovdan qabaq heyvanları ovsunlamaq inancı ilə bağlıdır [11]. Etnoqrafik müşahidələrə görə son zamanlara kimi Oğuz rayonunda ovçular dağ keçisinin ləpirinə mismar çalır, bununla ovun uzağa getməməsi üçün ovsunlama etdiklərinə inanırdılar.

Mezolit dövründə məniməmə təsərrüfatı formaları insanların ərzaqla təmin edilməsində başlıca yer tutmaqda davam edirdi. Bununla bərabər, ibtidai əkinçilik və maldarlıq vərdişləri də yaranmaqda idi. İqlim və landşaft kompleksində baş verən dəyişikliklər, ovlanan heyvanların sayının azalması insanların çıxış yolları aramasını şərtləndirdi. Yiğiciliklə məşğul olmaqla ərzaq ehtiyatını artırmaq cəhdləri dənli bitkilər becərməsinə gətirib çıxardı. Azərbaycanda və Qafqazın digər bölgələrində yabani dənli bitkilərin mövcudluğu buna imkan verdi. 1928-ci ildə Ümumittifaq Tətbiqi Botanika İnstitutunun direktoru, prof. N.İ.Vavilov Böyük və Kiçik Qafqazın dağətəyi bölgələrində çöl tədqiqat işləri apararkən ən qədim buğda növü - *Triticum dicocum* adlı növlə tanış olmuş, Osetiya və indiki Ermənistan ərazisində həmin dövrdə bu buğda növünün becərməkdə olduğunu müşahidə etmişdi [12]. Yabani buğda növlərinin Azərbaycanın müxtəlif bölgələrində aşkar edilməsi bu bitkinin çox qədim çağlardan yerli sakinlərə bəlli olduğunu göstərir [13]. Yabani arpa növü isə Biləsuvar-İmişli bölgəsində günümüzə qədər qalmaqdadır.

Bu dövrdə regionda iri və xırda buynuzlu heyvanların (qoyun istisna olmaqla) vəhşi növləri mövcud idi. Bunu qədim insan məskənlərindən aşkar edilmiş çoxsaylı heyvan sümükləri aydın göstərir. Qədim insanların onları ovlaması Qobustanın qayaüstü rəsmlərində əks olunubdur.

İnsanlar uzun müddət ərzində onları əhatə edən mühiti müşahidə etmiş, bitki və heyvanların necə artıb çoxaldığını izləmişdilər. Bu müşahidələr əkinçilik və maldarlığa keçməyə zəmin hazırladı. Mezolit dövründə bu sahələr üzrə biliklərin toplanması daha intensiv xarakter alır və əkinçilikdən, maldarlıqdan getdikcə çox ərzaq əldə edilməsi mümkün oldu.

*Homo sapiens*in Azərbaycanda aşkar edilmiş ilk qalıqları Mezolit dövrünə aiddir. Qobustanda "Firuz" düşərgəsində açılmış qəbirdən 10 nəfər yaşlı və 1 uşaq skeleti qalıqları tapılmışdır. Antropoloji baxımdan bu insanlar müasir azərbaycanlılar kimi

dolixokran (uzun başlı) avropoid irqinin cənub şaxəsinə aiddirlər [14].

Neolit dövründə (e.ə.VII-VI minilliklər) istehsal təsərrüfatına keçildi, əkinçilik və maldarlıq əsas məşğuliyyət sahələrinə çevrildi. İnsan ilə təbiət arasında münasibətlərdə köklü dəyişikliklər baş verdi ki, bu da "Neolit inqilabı" adlanır. Bu dövrdə dulusçuluq və toxuculuq kimi sənət sahələri yarandı, əzmək, parçalamaq və qazmaq üçün işlədilən daş alətlərin nisbətən iri ölçüdə düzəldilməsinə başlandı [15]. İnsanlar daşı burma üsulu ilə deşmək, novçalı etmək, cilalamaq texnikasına yiyələndilər.

İnsanların oturaq həyata keçməsi baş verdi. Çay vadilərində, təpələrdə daimi əkinçilik məskənləri yarandı. Bu məskənlər anbarı, ocağı, həyəti, möhrədən və çiy kərpicdən hörülmüş birotəqlı daxmaları olan yaşayış yerləri idi. Neolit dövrünə aid ilk əkinçilik məskənləri Cənubi Azərbaycanda Urmiya gölü hövzəsində Həsənlı, Yanıqtəpə, Təbriz yaxınlığında Hacı Firuz, Şimali Azərbaycanda Qobustandakı Ana zağa, Kəniyə, Ovçular zağası abidələridir [16]. Onların mədəni təbəqələrindən daş toxalar, sürtgəclər, dənəzənlər, bıçaqvari lövhələrdən düzəldilmiş biçin alətləri tapılmışdır.

Qobustanın Neolit dövrünə aid qayaüstü rəsmlərində boğazına çatı salınmış öküz təsviri, həmçinin buradakı yaşayış məskənlərindən əhliləşdirilmiş keçi sümüklərinin tapılması oturaq əhalinin maldarlıqla da məşğul olmalarını açıqca göstərir [17].

Bu dövrdə insanlar ümumi təsərrüfata malik nəsil icmaları şəklində yaşamaqda idilər. Nəslin davamətədiricisi kimi ana icmada yüksək mövqə tuturdu. Ana icmanın əsası, ənənələri qoruyan, evi quran, yaradan idi. Qobustan qayalarındakı qadın təsvirləri, oradakı Kəniyə düşərgəsindən tapılmış 2 qadın heykəli qadına - anaya məhsuldarlıq rəmzi kimi sitayiş edilməsini göstərir.

Kəniyə düşərgəsindən tapılmış qadın kəlləsi isə Azərbaycanda Neolit dövrünə

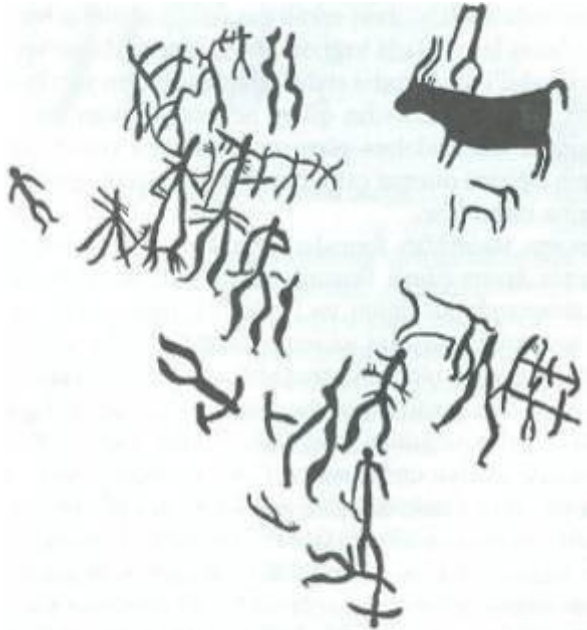

Qobustan — Böyükdaş.

aid yeganə paleoantropoloji nümunədir. Bu kəllə də avropoid irqinin cənub şaxəsinə aiddir [18] və Mezolit, Neolit dövründə Qobustanda eyni nəsillərin davamlı olaraq yaşamalarını göstərir.

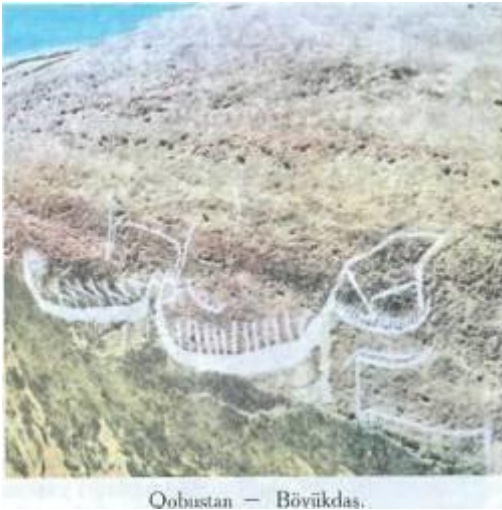

[19] bu yerlərdə insanların minillər boyu yaşadıklarını sübut edir.

Eneolit dövründə toxa əkinçiliyi daha da inkişaf etdirdi. O dövrə aid yaşayış məskənlərindən torpağın becərilməsi, taxılın biçilməsi, dənin döyülməsi üçün istifadə edilən çoxlu sayda alətlər, 10 növdən artıq buğda, arpa, darı və digər taxıl məhsulları nümunələri tapılması, taxılı saxlamaq üçün çiy kərpicdən tikilmiş anbarlar, iri saxsı qablar, quyular aşkar edilməsi bununla əlaqədardır. Tapılan taxıl dənələrinin iri olması, Mil düzündə Şahtəpə yaxınlığındakı arx izləri burada süni suvarmadan istifadə edildiyini göstərir.

Bu dövrdə əhali üzümçülüklə də məşğul olmağa başlamışdı. Qazaxda (Şomutəpə) və Muğanda (Əliköməktəpə) üzüm tumları tapılması belə nəticə çıxarmağa əss verir.

Eneolit dövründə maldarlıq təsərrüfatı da yüksək inkişaf səviyyəsinə çatmışdı. Yaşayış məskənlərindən toplanmış heyvan sümükləri həmin dövrdə insanların indiki ev heyvanlarının, demək olar ki, hamısını: inək, camış, qoyun, keçi və donuzun bir neçə cinsini saxlayıb istifadə etdiklərini göstərir [20]. Əliköməktəpədən isə həmçinin 2 növ ev atının müxtəlif sümükləri aşkar edilmişdir. Bu tapıntı atın Eneolit dövründə əhliləşdirildiyini və Azərbaycanın dünyada atın ev heyvanı kimi bəsləndiyi ən qədim ölkə olduğunu göstərir.

Bu dövrdə toxuculuq və dulusçuluq daha da inkişaf edir, yeni sənət sahələri yaranır. Daşışləmə və sümükişləmə sənətləri öz ənənəvi əhəmiyyətini saxladığı üçün daş və sümük alətləri hazırlanması texnikası təkmilləşirdi. Saxsı

qablara tələb kəskin surətdə artdığı üçün dulmuşluq xüsusən sürətlə inkişaf edirdi. Əliköməktəpə, Leylatəpə və Çalağantəpə (Ağdam) yaşayış məskənlərində sadə və ikiqatlı dulus kürələri tapılması, Eneolit dövrünün sonunda qulplu və rənglənmiş saxsı qabların aşkar edilməsi [21] bu sənətkarlıq sahəsinin böyük inkişaf yolu keçdiyini açıqca göstərir. Bu abidələrdən tapılmış saxsı qabların bir hissəsi sadə quruluşlu dulus çarxında hazırlanmışdır. Bu tapıntılar e.ə.IV minilliyin əvvəllərindən dulus çarxının tətbiq edildiyini göstərir.

Toxuculuq və hörmə sənətləri də yüksək sürətlə inkişaf etməkdə idi. Bu dövrdə gön-dəri emalı, ağacışləməsənətləri insanların həyatında mühüm yer tutmağa başladı.

Eneolit dövrünün ən böyük yeniliyi isə insanların metallə – mislə tanış olması idi. Belə bir mülahizə mövcuddur ki, metaldan ilk dəfə Anadolu və Xuzistan arasındakı regionda istifadə edilməsinə başlamışdır. Bunu Çatal-Uyuk və Çayönü təpəsi adlı ərazilərdəki yaşayış yerlərindən aşkar edilən və e.ə VIII-VII minilliklərə aid mis əşyaları –

muncuq və bizlər təsdiq edir. Bəzi tədqiqatçıların fikrincə, metal və metalaşma haqqında bilgiler buradan qonşu bölgələrə, o cümlədən Qafqaza yayılmışdır. Lakin son dövrlərdə arxeoloji axtarışlar Qafqazın özündə metallə tanışlığın bilavasitə yerli zəmin əsasında başladığını göstərmişdir. Cənubi Qafqazda ən qədim mis məmulatı azərbaycanda (Kültəpə, Qarğalar təpəsi, Əliköməktəpə, Şomutəpə, Göytəpə, Çalağantəpə adlı yaşayış yerlərində) tapılmışdır. Bunların içərisində misdən hazırlanmış 20-dən çox əşya: biz, qırıq, muncuq, bıçaq tiyəsi, ox ucluğu, bilərzik vardır [22]. Soyuqdöymə üsulu ilə hazırlanmış bu əşyalar Eneolitnin ilk dövrünə aiddir. E.ə. V minillikdən isə insanlar metallə əritməyi öyrəndilər və daha çox metal alətlər düzəltməyə başladılar [23]. Leylatəpədən mis



Eneolit dövrü keramikası

ərintisi qırıqları, mis-nikel qarışıqlı metaldan

hazırlanmış bizlər, [24] Kültəpədən mis-mərgülmüş qatışıqlı əşyalar, Xantəpədən (Füzuli) mis əridilməsi üçün güldən hazırlanmış butə [25] və saxsı çökmə tapılması göstərir ki, qədim azərbaycanlılar artıq bu dövrdə metalişləmə, metal əridilməsi işi ilə tanış idilər.

Eneolit dövrü abidələrindən tapıntılar Azərbaycanın qonşu regionlarla, xüsusən də İkiçayarası ilə geniş qarşılıqlı əlaqələrə malik olduğunu göstərir. Əmək alətləri, dulusçuluq məmulatları hazırlanması, evlərin inşası sahəsində oxşarlıqlar, gətirilmə tapıntıların təhlili Kür və Araz çayları boyundakı abidələrlə Şimali İkiçayarasındakı e.ə.V minilliyə aid Xələf mədəniyyəti və e.ə.IV minilliyin birinci yarısında yenə orada yaranmış Übeyd mədəniyyəti ilə bağlılıq olması fikrini möhkəmlədir. Cənubi Azərbaycanın Eneolit abidələrində (Göytəpə, Yanıqtəpə), eləcə də Əliköməktəpə və Leylatəpədə tapılan boyalı qablar Übeyd mədəniyyətinin səciyyəvi xüsusiyyətlərini özündə əks etdirir, bu mədəniyyətin məhəlli variantı təsirini bağışlayır. Bu da İkiçayarasından Azərbaycana və ya əksinə eyni mədəniyyət daşıyıcılarının köçməsi [26] mülahizəsini irəli sürməyə əsas vermişdir.

Eneolit dövründə insanların sosial-ictimai həyatında və dünyagörünüşündə ciddi dəyişikliklər baş verirdi. Bu dövrün yaşayış məskənləri təsərrüfat və məişət tikililərinin sıxlığı ilə səciyyələnir. Yaşayış otağı, ərzaq anbarı, həyətyanı sahəsi olan belə tikililər hasarla bir-birindən ayrılırdı. Otaqlar çiy kərpicdən və gil möhrədən hörülmüşdür, dairəvi və ya dördkünc formadadır. Bu bir otaqlı evlərdə tərkibi 5-6 nəfərdən ibarət ailə yaşayırdı [27]. Ailələrdən ibarət icmalar həmin dövrün cəmiyyətlərinin ictimai əsasını təşkil edirdi. Ailələr təsərrüfatla birgə məşğul olurdu, əkin yerləri, mal-qara, otaqlar icmanın ümumi milkiyyətində idi. Toplanan məhsul ailələr arasında illik pay kimi bölünürdü.

Əkinçilik və maldarlığın sürətli inkişafı, metalişləmə sənəti və ibtidai metallurgiyanın yaranması ilə əlaqədar ailədə və icmada kişinin mövqeyi tədricən güclənirdi. Lakin Eneolit dövründə təsərrüfatda və ictimai həyatda qadının aparıcı rol oynaması hələ də qalmaqda idi. Bu dövr abidələrindən tapılan çoxsaylı qadın heykəlcikləri göstərir ki, ana məhsuldarlıq, bərəkət rəmzi, təmizlik, paklıq nümunəsi kimi öz yüksək mövqeyini saxlamaqda idi.

Bu dövrdə insanların dünyagörüşü xeyli genişlənir, yeni ayınlar yaranır, dəfn adətləri mürəkkəbləşir. İbtidai insanların əcdadlara pərəstiş ayını ilə bağlı özlərin bilavasitə yaşayış yerlərində dəfn edilməsi geniş yayılırdı. Ölüləri torpağa gömməzdən öncə üzünə qırmızı boya (oxra) çəkilir, sifətinin qarşısına su qabı qoyulurdu. Tədqiqatçılar belə dəfn etmə adətinin insanların o dünyaya olan inamları ilə bağlı olduğunu, [28] yenidən həyata qayıtma haqqında təsəvvürlərindən qaynaqlandığını güman edirlər.

Eneolit dövrünə aid paleoantropoloji materiallar fraqmentar olsa da, bu dövrdə Azərbaycan əhalisinin avropoid irqinin cənub qrupuna, dolixokran, ensizsifət, uzun-burun kaspi tipinə aid olması müəyyən edilmişdir [29].

Eneolit dövrünün sonunda ibtidai metallurgiyanın yaranması tamamilə yeni və

fərqli mərhələyə - Tunc dövrünə keçməyə şərait yaratdı. Misdən hazırlanan alətlər daş alətlərə nisbətən məhsuldarlığı dəfələrlə artırsa da, yumşaq və kövrək olduğu üçün tez sıradan çıxdı. Bu alətlərin davamlılığını artırmaq üçün müxtəlif yollara baş vuran ibtidai metallurqlar misin tərkibinə sürmə, mərgümüş, nikel, qurğuşun qatmaqla daha möhkəm xəlitə - tunc əldə etməyin sirrini öyrəndilər. Sonrakı dövrlərdə isə misin tərkibinə qalay qatmaqla daha keyfiyyətli tunc almağa başladılar.

Azərbaycanda Tunc dövrü e.ə. IV minilliyin sonundan e.ə. II minilliyin sonuna kimi davam etmişdir və 3 mərhələyə: Erkən, Orta və Son Tunc dövrlərinə bölünür.

Erkən Tunc dövrü e.ə. IV minilliyin sonundan e.ə. III minilliyin sonuna qədər davam etmişdir. Bu dövrün maddi mədəniyyəti arxeoloji ədəbiyyatda Kür-Araz mədəniyyəti adlanır. Bu, həmin dövr abidələrinin Azərbaycanda ilk dəfə Kür-Araz ovalığında aşkar edilməsi, maddi mədəniyyət sahəsindəki çox əhəmiyyətli yeniliklərin burada təşəkkül tapması və buradan digər bölgələrə yayılması ilə əlaqədardır.

Tunc dövrünün başlanğıcında iqlimdə dəyişikliklərlə bağlı quraqlaşma baş verir, kiçik çayların, bulaqların bir qismi quruyur. İnsanlar əvvəlki yaşayış yerlərini tərk edərək əkinçilik üçün əlverişli olan yeni yerlərə: Kür və Araz çayları boyunca, Quruçay və Köndələnçay vadisinə, Mil, Muğan, Qarabağ düzlərinin bol sulu bölgələrinə, Quba-Xaçmaz bölgəsinin, Kəlbəcər, Şəmkir və Cəlilabadın dağlıq və dağətəyi hissələrinə köçürlər. Kültəpə, Baba-Dərviş, Göytəpə və Yanıqtəpə kimi Eneolit məskənlərində müəyyən fasilədən sonra insanlar yenidən məskunlaşırlar [30].

Erkən Tunc dövrü yaşayış məskənlərində tikinti işi Eneolit dövrü ənənələrinin davam və inkişaf etdirilməsi ilə əlamətdardır. Dairəvi və ya düzbucaqlı evlər çiy kərpic və möhrə ilə tikilmişdir. Tikililərin özülü çox vaxt daşdan inşa edilmiş, [31] bəzi otaqların divarları çubuqla hörülüb suvanmışdır. Otağı qızdırmaq, yemək hazırlamaq üçün saxsı manqal, gil altlığı olan ocaq və dördkünc sobalardan istifadə edilmişdir, Xüsusi quruluşu olan ocaq qurğuları Kür-Araz mədəniyyətinin səciyyəvi cəhətlərindən biridir [32].

Erkən Tunc dövrünün başlanğıcında əkinçilikdə çox böyük dəyişikliklər baş verir: toxa əkinçiliyindən xış əkinçiliyinə keçilir, iribuynuzlu heyvanlardan qoşqu qüvvəsi kimi istifadəyə başlanılır. Bu dövrə aid yaşayış yerlərindən tapılan qoşquya qoşulmuş öküz və arabanın əks olduğu gil fiqurlar, təkər nümunələri həm də təkərli nəqliyyat vasitələrinin kəşf olduğunu göstərir.

Bu dövrdə sadə süni suvarma şəbəkələri yaradılır, səpin üçün daha münasib buğda, arpa dənələri seçilib əkilirdi ki, bütün bunlar da məhsuldarlığı artırırdı. Baba-dərviş yaşayış yerindən 20-dən çox taxıl quyusunun tapılması [33] taxıl istehsalının artmasını əyani sübut edir. Tunc oraqlardan istifadəyə başlanması taxılın tez və itkisiz toplanmasına imkan verirdi.

Bu dövrdə taxılçılığın yüksək inkişafını taxıl döyümü üçün qoşqu qüvvəsi ilə vəllərdən istifadəyə başlanması da təsdiq edir. Əgər ilk vaxtlarda taxıl döyümü ibtidai üsullardan: sünbülün iki əl arasında ovuşdurulması və ya taxılın xüsusi meydançada çubuqla döyülməsindən istifadə olunurdusa [34], Erkən Tunc dövründə taxıl məhsulu



Erkən Tunc dövrünün keramika məmulatları

istehsalının artdığı bir şəraitdə taxıl döyümü üçün vəllərdən istifadəyə keçildi [35].

Kür-Araz mədəniyyəti daşıyıcılarının təsərrüfat həyatında maldarlıq da mühüm yer tuturdu. Atdan istifadə maldarlıqda böyük əhəmiyyətə malik yeniliyə - köçmə, yaylaq maldarlığına keçilməsinə şərait yaratdı. Mal və qoyun sürülərinin yayda dağ çəmənliklərində bəslənməsi maldarlığın sürətlə inkişaf etməsinə və bu zəmində birinci böyük ictimai əmək bölgüsünə - əkinçiliyin maldarlıqdan ayrılmasına gətirib çıxardı.

Maldarlığın sürətli inkişafı həmçinin zəruri tələbatdan artıq məhsul istehsalına, mübadilənin genişlənməsinə, maldar tayfaların varlanmasına səbəb oldu. Bu da maldar tayfalar içərisində əmlak bərabərsizliyi yaranmasına və tədricən dərinləşməsinə, sərvətin icma, tayfa başçılarının əlində cəmlənməsinə gətirib çıxardı. Tayfa başçılarının təmtəraqla dəfn edilməsi və qəbri üzərində kurqanlar ucaldılması əmlak və sosial bərabərsizliyin əlamətləri idi. Belə kurqanlar Mil düzündə Üçtəpə, Qəbələ, Xankəndi və Borsunluda aşkar edilib öyrənilmişdir.

Erkən Tunc dövründə saxsı qablar istehsalı daha yüksək inkişaf mərhələsinə çatdı. Simmetrik ölçülərin diqqətlə nəzərə alınması, qabların səthinin yüksək peşəkarlıqla cilalanması və parıltı verilməsi, oyma, cızma naxışlarla bəzədilməsi, çox zərif qab-qacaq hazırlanması dulusçuluq sənətinin yüksək səviyyəyə çatdığını göstərirdi. Yaylaq maldarlığına keçilməsi saxsıdan köçürmə ocaqlar, süd və süd məhsulları saxlamaq üçün qab-qacaq istehsalını artırmağa gətirib çıxardı. İlk saxsı nehrələrin düzəldilməsinə də bu dövrdə başlandı.

E.ə. III minillikdə mis filizinin əridilməsi, mərgümüş qarışıqlı tunc alınması, metal istehsalı üçün kürələr, qəliblər düzəldilməsi sahəsində mühüm irəliləyiş oldu. Təcrübə biliklərin toplanması yolu ilə tunc əldə etməyin daha səmərəli yolları tapıldı.

Azərbaycanın Erkən Tunc abidələrinin çoxunda: Şortəpə, Kültəpə, Qaraköpəktəpə, Mişarçay, Sərkartəpə və digər yaşayış məskənlərində odadavamlı gildən hazırlanmış borulu tunc balta qalıbları [36], filizin əridilməsi, əridilmiş metalın götürülməsi üçün butələr aşkar edilməsi tunc istehsalının geniş miqyas aldığını göstərir.

Kür-Araz mədəniyyəti daşıyıcılarının təsərrüfat həyatındakı yeniliklər ictimai münasibətlərə də ciddi təsir göstərirdi. Ərzaq istehsalının sürətlə artması əhalinin sayının çoxalmasına, icmaların böyüyərək qohum nəsil icmalarına bölünməsinə və yeni, daha böyük etnik birliklərin - tayfa və tayfa ittifaqlarının yaranmasına gətirib çıxardı. Təsərrüfat işlərində, icmanın və tayfanın idarə olunmasında kişinin - ağsaqqalın rolu gücləndi, ata xaqanlığına keçildi. Bu dövr abidələrindən kişi heykəllərinin tapılması, kişi pərestişin oda pərestişlə əlaqələndirilməsi, gil manqalların və sacayaqlarının kişi təsvirlərlə bəzədilməsi [37] bunu aydın göstərir. Bu dövrdə insanlar günəşə və ocağa sitayiş edir, odun sehrli qüvvəsi olmasını güman edirdilər.

Erkən Tunc dövründə dəfn adətlərində dəyişikliklər baş verdi. Ölülərin yaşayış yerindən kənardə dəfn edilməsinə başlandı. Həm də dəfn olunanlar sağlığında istifadə etdiyi əşyalarla: əmək alətləri, qab-qacaq, bəzək əşyaları ilə birlikdə qəbrə qoyulurdu. Bu dövrdə Azərbaycanda ölübasdırma adəti ilə yanaşı, ölüyandırma adəti də mövcud idi. Bu dövrə aid Gəncəçay hövzəsində, Qəbələ, Tərtər bölgələrində aşkar edilmiş qəbir abidələrində ölüyandırma adəti müşahidə edilmişdir.

E.ə. III minillikdə Azərbaycanda yaşayan tayfalar Qafqazın digər bölgələrində, Kiçik Asiya və İkiçayarasında yaşayan əhali ilə sıx əlaqə saxlayır, məhsul mübadiləsi edirdilər. Şimali Qafqazda bu dövrə aid Maykop mədəniyyəti abidələrindən tapılan tunc əşyaların kimyəvi tərkibinin öyrənilməsi zamanı bəlli olmuşdur ki, bu əşyaların çoxu Cənubi Qafqaz mənşəlidir [38].

Erkən Tunc dövrünün son mərhələsində əkinçilik, maldarlıq, sənətkarlıq, xüsusən metalışləmə sahəsində böyük irəliləyişlər artıq məhsul istehsalının həcmiini dəfələrlə artırdı. Bu da, öz növbəsində, həmin sərvətlərin qorunması zərurətini doğurdu. Qaraköpəktəpə, II Kültəpə (Naxçıvan), Göytəpə yaşayış məskənlərinin ətrafına qalın müdafiə divarı çəkilməsi [39] bununla bağlı idi.

Bu dövrdə həmçinin qənimət ələ keçirmək üçün hərbi yürüşlər təşkil edilməsi çoxalır. Atçılığın inkişafı, möhkəm tunc silahlar istehsalının artması buna imkan verirdi. İri tayfa birliklərinin yaranması isə onun başçısını çoxsaylı qoşunla uzaq ölkələrə yürüşlərə başlamağa həvəsləndirirdi. İkiçayarasında aşkar edilmiş mixi kitabələrdə Azərbaycanın cənubunda yaşamış kuti tayfalarının e.ə. XXIII əsrdə bu ölkəyə yürüş etməsi və 100 ilə qədər orada hökmranlıq etməsi haqqında məlumat vardır. Həmin dövrə aid mixi kitabələrdə Urmiya gölündən cənubda yaşayan digər Azərbaycan tayfasının - lullubilərin adı da ciddi siyasi qüvvə kimi çəkilir [40].

E.ə.III minilliyin sonunda Cənubi Qafqazda, o cümlədən Azərbaycanda Kür-Araz mədəniyyəti ümumilliyin parçalanması, iqtisadi inkişafın sürətlənməsi ictimai münasibətlərdə ciddi dəyişikliklərə gətirib çıxardı. Bu, yeni mərhələnin – Orta tunc dövrünün başlanğıcı idi. Bu dövr e.ə. II minilliyin ortalarına kimi davam etmişdir.

Orta Tunc dövründə əkinçilik, maldarlıq və sənətkarlığın böyük sürətlə inkişafı, əmlak və sosial bərabərsizliyin dərinləşməsi, Yaxın Şərqi mədəniyyət mərkəzləri ilə əlaqələrin genişlənməsi və bu zəmində Azərbaycanda ilkin şəhərlərin yaranması, sinifli cəmiyyətin formalaşması prosesləri başlandı. Bu dövrə aid çoxsaylı yaşayış məskənlərinin aşkar edilib öyrənilməsi göstərir ki, əhalinin sayının sürətlə artması yaşayış məskənlərinin kəskinliklə genişlənməsinə, iri tayfa birliklərinin az-çox sabit etno-siyasi birliklərə çevrilməsinə gətirib çıxarırdı. Bu da bütün Qafqazı əhatə edən Kür-Araz mədəniyyəti



Orta Tunc — İlk Dəmir dövrü
silahları

ümumilliyinin pozulmasına, böyük tayfa birliklərinin yaşadıkları ərazilərə uyğun gələn və fərqli cəhətlərin daha qabarıq nəzərə çarpandığı Üzərliktəpə, Qızılwəngtəpə kimi arxeoloji mədəniyyətlərin yaranmasına gətirib çıxardı.

Bu dövrdə memarlıqda inkişaf xüsusilə nəzərə çarparırdı. Dairəvi evlərin yerinə düzplanlı, dördkünc çoxotaqlı evlər inşa edilməsinə keçilmişdi. Yaşayış məskənlərinin ətrafında müdafiə divarları, bürclər tikilməsi geniş miqyas almışdı. Urmiya gölü yaxınlığında Həftəvantəpə yaşayış məskəninin ətrafında salamat qalmış müdafiə divarının hündürlüyü 3,3 m-ə çatır. Buradakı evlər küçə boyu hər iki tərəfdə sıra ilə tikilmişdir. Naxçıvanda II Kültəpə yaşayış yerinin sahəsi 10 ha-ya çatır. Yaşayış məskəninin mərkəz hissəsində 3 ha sahəni əhatə edən Narınqala yerləşir. Narınqala dördkünc bürç və kontrforslarla möhkəmləndirilmiş müdafiə divarı ilə əhatə edilmişdir. Yaşayış evləri düz küçə boyunca bir-birindən müəyyən məsafədə inşa edilmiş, küçələrin bəzilərinə daş döşənmişdir [41]. Bu qala tipli yaşayış məskənləri

Qədim Şərqi şəhərlərinə bənzəyirlər. Deməli, e.ə. II minilliyin birinci yarısından Azərbaycanda şəhərsalma mədəniyyəti yaranmaqda idi.

Qala-şəhər tipli yaşayış məskənlərinin yaranması sənətkarlığın yüksək inkişaf mərhələsinə çatması və digər məşğuliyyət sahələrindən ayrılması ilə bilavasitə bağlı idi. Metalışləmə sənətində bu inkişaf daha keyfiyyətli tunc - qalay qatışıqlı "əsil" tunc istehsalına başlanması, daha çox və müxtəlif çeşidli alətlər və silahlar düzəldilməsi, qızıl və gümüşdən bəzək əşyaları hazırlanmasının artması ilə özünü büruzə verirdi. Dulusçuluqda inkişaf dulus çarxlarından geniş istifadə olunması və dulus kürələrinin daha mükəmməl olması, saxsı qabların çeşidinin artması və mürəkkəb naxışlarla bəzədilməsində özünü aydın göstərirdi. II Kültəpədən aşkar edilmiş böyük dulusçuluq emalatxanası və mükəmməl quruluşlu dulus kürələri aydın göstərir ki, burada fəaliyyət göstərmiş dulusçular tayfanın tələbini ödəməklə yanaşı, mübadilə üçün də qab-qacaq istehsal etmişlər. Bu dövrdə boyalı qablar istehsalı geniş miqyas aldığı üçün Orta Tunc dövrü həm də "Boyalı qablar mədəniyyəti" adlanır [42].

Toxuculuq, dəri və gönışləmə sənətləri də keyli inkişaf etmişdi. Bu dövrdə sadə toxuculuq dəzgahlarından istifadəyə başlanmışdı. Qoyunçuluğun inkişafı xammal ehtiyatlarının sürətlə artmasına və toxucuların icma üzvlərinin tələbatından artıq, mübadilə üçün məhsul istehsal etmələrinə imkan verirdi.

Orta Tunc dövründə əkinçilikdə əsas yeniliklər bağçılıq və bostançılığın təşəkkül tapması, üzümçülüyn mühüm yer tutması, şərabçılığın yaranmasından ibarət idi [43]. Əmək alətlərinin təkmilləşdirilməsi, süni suvarmanın tətbiqinin geniş miqyas alması məhsuldarlığı daha da artırmağa imkan verirdi.

Maldarlıq təsərrüfatı yaylaq maldarlığının inkişafı ilə əlaqədar daha çox məhsul verməyə başladı. Həm də xırdabuynuzlu heyvanların - davarın saxlanması əsas yer tutdu [44]. Maldar tayfalar böyük sürülərə malik oldular. Sərvətin sürətlə artması mübadilənin genişlənməsinə, həm də universal mübadilə vahidi kimi davarın işlənməsinə gətirib çıxardı. Mahmud Qaşqarının "Divani-lüğət-it-türk" əsərində türk tayfalarında tavar (davar) sözünün alğı-satqı vahidi mənasında işlədildiyini qeyd etməsi bunu təsdiq edir.

Orta Tunc dövründə əmlak və ictimai bərabərsizlik daha da dərinləşmiş, ibtidai icma qaydalarının dağılması, erkən dövlət qurumlarının - böyük tayfa birliklərinin yaranması sürətlənmişdi. Tayfa başçıları öz patriarxal ailələri, silahlı dəstəsi, əyanları və kahinləri ilə birlikdə ətrafında möhkəm müdafiə divarları çəkilmiş yaşayış məskənlərinin mərkəzində - Narınqalada yaşayırdılar. Onların dəfn olunduqları qəbirlər də fərqli idi, onlara daha zəngin və təmtəraqlı qəbir avadanlıqları qoyulurdu [45]. Bu dövrdə sənətkarlığın xüsusi məşğuliyyət sahəsinə çevrilməsi, yəni ikinci əmək bölgüsünün baş verməsi sinifli cəmiyyətə keçid mərhələsinin başladığını göstərirdi. Azərbaycan tayfalarının Qədim Şərqi dövlətləri ilə iqtisadi-mədəni əlaqələrinin genişlənməsi də ictimai həyata öz təsirini göstərirdi.

E.ə. II minillikdə Azərbaycan tayfaları həm Qafqazın digər bölgələrində

yaşayan əhali ilə, həm də Ön Asiyanın qədim mədəniyyət mərkəzləri ilə sıx əlaqə saxlayır, hazır məhsul, silah, boyalı qab, bəzək əşyaları və xammal mübadilə edirdilər. Məsələn, müəyyən edilmişdir ki, daha keyfiyyətli və davamlı tunc alınması üçün lazım olan qalay ehtiyatları Qafqazda olmadığından, onu çoxpilləli mübadilə yolu ilə ya cənub-şərqi Asiyadan [46], ya da Böyük Britaniyadan gətirdirdilər.

E.ə. II minillikdə Azərbaycanda kuti, lullubi, hurri, kassi, turukku tayfalarının yaşamaları haqqında mixi kitabələrdə bilgi vardır. Bu tayfaların yaratdığı etno-siyasi birliklər - erkən dövlət qurumları İkiçayarası və Yaxın Şərqi digər ölkələri ilə sıx əlaqələrə malik idilər. Bu tayfaların etnik mənsubiyyəti haqqında müxtəlif mülahizələr mövcuddur. Onların bəzilərinin (hurriyə) Qafqaz dil ailəsinə, bəzilərinin isə (kutilər, turukkular və kassilər) türk dil ailəsinə mənsub olduqları güman edilir [47]. Bu tayfaların dillərinə aid materiallar hələlik çox azdır; ayrı-ayrı sözlər və adlar əsasında isə yalnız ehtimal irəli sürmək mümkündür. Lakin antropoloji materiallar müasir azərbaycanlıların mənsub olduqları fiziki tipin daşıyıcılarının çox qədim çağlardan Cənubi Qafqazda yaşadıklarını sübut edir. Orta Tunc dövrünə aid paleoantropoloji tapıntılar (Naxçıvanda Xarabagilan, Urmiya gölü yaxınlığında Göytəpə abidəsindən aşkar edilmiş insan qalıqları) göstərir ki, həmin dövrdə yerli əhali antropoloji əlamətlər kompleksinə görə əsasən kaspı tipinin xüsusiyyətləri ilə səciyyələnən müasir naxçıvanlılara yaxın olmuşdur [48].

Son Tunc (e.ə. XTV-XII əsrlər) və Erkən Dəmir (e.ə. XI-VIII əsrlər) dövrləri Azərbaycanda təsərrüfatın bütün sahələrinin, xüsusən də sənətkarlığın o vaxta qədər görünməmiş sürətlə inkişaf etməsi ilə xarakterizə olunur. Bu mərhələdə tunc emalı, metalışləmə sənəti yüksək çiçəklənmə dövrü keçirirdi. Dulusçuluqda ayaqla hərəkətə gətirilən dulus çarxinin kəşfi saxsı qab istehsalını kəskin sürətdə artırmağa, dulusçuluq



Son Tunc — İlk Dəmir dövrü
məişət əşyası və silahlar

məmulatının keyfiyyətini daha

da yüksəltməyə imkan verdi [49]. Xış əkinçiliyi, süni suvarma daha da inkişaf etdi, taxıl biçini alətləri və döyüm vasitələri təkmilləşdirildi. Kəçmə (yaylaq) maldarlığı əsas yer tutdu. Atçılıq və dəvəçilik mühüm nəqliyyat vasitələri kimi inkişaf etdirilərək ayrıca təsərrüfat sahəsinə çevrildi [50]. Dəmirin kəşfi həm məhsuldar qüvvələrin inkişafını, həm də bu zəmində ictimai inkişafı daha da sürətləndirdi. Dəmirin ərimə temperaturu yüksək - 1530 dərəcə olduğu üçün, yalnız metallurgiya işi müəyyən inkişaf mərhələsinə çatdıqdan, xüsusən körük kəşf olunduqdan sonra ondan istifadə olunmasına başlandı. Körük vasitəsi ilə dəmiri 900 dərəcə istilikdə almaq mümkün oldu [51]. Dəmir başqa metallara nisbətən ucuz başa gəldiyindən və ehtiyatları daha çox olduğundan tezliklə geniş əraziyə yayıldı.

E.ə. II minilliyin sonu – I minilliyin başlanğıcında metallurgiya və metalışləmə sənəti yerli xammal hesabına yüksəliş dövrü keçirirdi. Metal əşyalar hazırlanmasında daş qəliblərə ərintinin tökülməsi, isti və soyuq döymə, qaynaqlama, bənd vurma, oyma, minalama və s. üsullardan istifadə edilirdi. Dəmir nizə ucluqları, xəncərlər və qılınclar daha əvvəlki dövrlərdə tunc silahların hazırlanması üsulları, onların qəliblərinə tökülərək hazırlanırdı [52]. Tunc və dəmir metallarının emalı, onlardan alət və silah hazırlanması arasındakı varislik bu dövrün arxeoloji abidələrindəki tapıntılarda aydın nəzərə çarpır. Xocalı - Gədəbəy mədəniyyəti abidələrindəki dəmir nizə ucluqları, Muğan mədəniyyəti abidələrindən tapılan dəmir tiyəli xəncər və qılınclar eyni tunc silahların formasını təkrar edir.

Son Tunc - Erkən Dəmir dövründə təsərrüfat sahələrinin sürətli inkişafı ilə bağlı tayfalararası və bölgələrarası mübadilə daha da gücləndi. Maldar tayfalar alış-veriş işlərində fəal vasitəçi idilər. Bu dövrdə alış-veriş həm davarla, həm də metal əşyalarla, hətta metal parçaları ilə aparılırdı. Təsərrüfatın və mübadilənin belə güclü inkişafı da öz növbəsində üçüncü əmək bölgüsünə: tacirlərin sənətkarlardan ayrılmasına səbəb oldu. Əmlak bərabərsizliyi daha da dərinləşdi, ibtidai icma qaydalarının intensiv sürətlə dağılması baş verdi. Arxeoloji materialların təhlili göstərir ki, bu dövrdə ictimai inkişaf ayrı-ayrı bölgələrdə fərqli olmuşdur. Azərbaycanın şimalına nisbətən cənubunda qədim cəmiyyətlərin formalaşması, qul əməyindən istifadə daha tez başlanmışdı.

Sərvətlərin artması həm də onu asan yolla ələ keçirmək ehtiraslarını gücləndirdi. Az-çox sabit hərbi dəstələrin yaranması təkcə tayfa birliyinin mal-qoyun sürülərini, əkinlərini, yaşayış məskənlərini qorumaqla bağlı olmayıb, həm də yaxın-uzaq qonşular üzərinə basqın edib qənimət ələ keçirmək məqsədi güdürdü. Bu yürüşlər tayfa başçılarının, hərbi əyanların daha da varlanmasına gətirib çıxarırdı. Çoxsaylı və müxtəlif formalı dəmir silahların (qılınc, xəncər, təbərzin, yaba, ox və nizə ucluqları) və qalxan, dəbilqə, zirehli geyim istehsalının artması qarətçi yürüşlərin daimi peşyə çevrilməsinə gətirib çıxardı. İbtidai icma quruluşunun bu son mərhələsinin hərbi demokratiya dövrü adlanması da bu proseslərlə bağlıdır.

Azərbaycanda bu dövrə aid yaşayış məskənlərinin, xüsusən sərvətin daha çox toplandığı maldar tayfaların dağlıq və dağətəyi bölgələrdəki yaşayış yerlərinin çoxunun

hasara alınması, iri daş, qaya parçalarından qalaçaların (siklop tikililərinin) inşa edilməsi qarətçi basqınlarından qorunmaq məqsədi daşıyırdı [53]. Daşkəsən, Gədəbəy, Naxçıvan bölgələrində qalıqları bizim günlərə qədər gəlib çatmış qalaçaların inşası həmçinin həmin dövrdə memarlıq sənətinin yüksək inkişaf səviyyəsinə çatmasını göstərir.

Hərbi yürüşlərin, müharibələrin geniş miqyas almasını tayfa başçıların, əyanların qəbirlərində silahların sayca dəfələrlə artması, sırası icma üzvlərinin qəbirlərində də silahlar tapılması sübut edir. Əksər hallarda başçı dəfn edilərkən xidmətçiləri, arvadı, qulları da öldürülüb, onunla bərabər basdırılırdı. Məsələn, Borsunlu (Qarabağ) kurqanında tayfa başçısının qızıl lövhələrlə bəzədilmiş tabutu ilə yanaşı, burada 8 at, 9 hərbi qulluqçu (və ya xidmətçi), kəzib gömülmüşdür [54].

Son Tunc - Erkən Dəmir dövrünə aid Sarıtəpə, Baba-Dərviş, Xanlar yaşayış yerlərində yangın-dağıntı nəticəsində həyatın kəsilməsi də tayfalararası toqquşmaların nəticəsi idi.

Tayfa və icma daxilində təbəqələşmə bu dövrdə daha da güclənir, var-dövlət başçıların əlində cəmləşirdi. Daha münbit torpaqlar, otlaq sahələri onların ixtiyarına keçirdi. Bu şəxslərin böyük təsərrüfatlarında çalışmaq üçün əlavə işçi qüvvəsi cəlb edilirdi. Müharibələr zamanı ələ keçirilən hərbi əsirlər başçıların köləsinə çevrilir, qul kimi işlədilir.

Bu dövrdə Azərbaycanın Ön Asiya ölkələri ilə əlaqələri daha geniş miqyas alırdı. Müxtəlif bölgələrdə aşkar edilən silindrik möhürlər, qızıl, fil sümüyü və sədəfdən hazırlanmış bəzək əşyaları, "Ön Asiya tipli" xəncərlər, üzərində Aşşur hökmdarlarının adı olan toppuz (Həsənliyə tapılıb), muncuq (Xocalıdan tapılıb) [55] və s. bu əlaqələrin möhkəm və davamlı xarakter aldığını göstərir.

E.ə. II minilliyin sonu -I minilliyin əvvəllərində əkinçilik və maldarlıq təsərrüfatlarının intensiv inkişafı, sənətkarlıq sahələrinin, xüsusən dəmir alətlər istehsalının yüksəlişi, qonşu bölgələrlə, ictimai inkişafın daha yüksək mərhələsinə keçmiş Yaxın Şərq (Aşşur, Het, Misir) ölkələri ilə mədəni-iqtisadi əlaqələrin daha da genişlənməsi sinifli cəmiyyətin meydana gəlməsinə imkan və şərait yaratdı. Artıq bu dövrə aid mixi kitabələrdə Azərbaycanın cənubundakı tayfa birliklərinin torpaqları ölkə, başçıları isə hökmdar adlandırıldı. E.ə. I minilliyin başlanğıcına aid Aşşur qaynaqlarında Urmiya gölü hövzəsində Zamua, Gilzan, Alateye, Gizilbunda, Zikurtu, Subi, Uişdiş adlı ölkələrin varlığından bəhs edilir [56].

E.ə. IX əsrin əvvəlində Urmiya gölündən cənubdakı Zamua-Lullubi ölkəsinə Aşşur hökmdarları yürüş edib qalaları və digər yaşayış məntəqələrini qarət etmişdilər. Gilzan ölkəsi isə Urartu basqınlarına məruz qalmışdı. Bu yadelli basqınlarına qarşı gərgin mübarizə şəraitində Azərbaycan tayfaları birləşərək Manna dövlətini yaratdılar. Manna dövlətinin adı ilk dəfə e.ə. 843-cü ilə aid Aşşur kitabəsində çəkilmişdir [57].

Manna hökmdarları öz ölkələrini yadelli basqınlarından qorumaq üçün gərgin mübarizə aparır, imkan düşdükdə özləri də düşmənlər üzərinə yürüşlər

edirdilər. Bu mübarizədə mannahlara iskitlər də böyük yardım göstərirdilər. Manna hökmdarı Ahşeri e.ə. VII əsrin 70-ci illərində iskitlərin və midiyalıların (madalıların) köməyi ilə Aşşur asılılığından çıxdı və müstəqil siyasət yeritməyə başladı. Aşşur hökmdarı itirdiyi qalaları geri almaq, Mannanı yenidən tabe etmək üçün iskitləri öz tərəfinə çəkdi. E.ə. VII əsrin ortalarında Aşşur ordusu Mannaya soxuldu, bir neçə şəhər və qalanı, o cümlədən paytaxt İzirtunu dağıtdı, çoxlu qənimət ələ keçirdi. Bu yürüşdən sonra Manna yenidən Aşşurdan asılı hala düşdü. E.ə. 590-cı ildə isə Midiya tərəfindən işğal olundu.

Manna dövlətini hakimiyyəti irsən keçən hökmdarlar idarə edirdilər. Ölkə inzibati cəhətdən vilayətlərə bölünürdü və hökmdarın təyin etdiyi canişinlər tərəfindən idarə olunurdu. Mannada dövlət işlərində Ağsaqqallar şurası da müəyyən rol oynayırdı. Mənbələrə görə, paytaxt İzirtu möhtəşəm qala divarları ilə əhatə olunmuşdu, gözəl sarayları, yaraşlıq imarətləri vardı. Ölkədə çoxlu sayda şəhər və qalalar, möhkəmləndirilmiş yaşayış məntəqələri mövcud idi. Mannanın ən qüdrətli dövründə - hökmdar İranzunun zamanında (e.ə. VIII əsrin ikinci yarısı) ölkənin ərazisi Araz çayından şimala və Xəzər dənizi sahillərinə qədər uzanırdı [58].

Mannada əkinçilik, maldarlıq, sənətkarlıq sahələri yüksək inkişaf səviyyəsinə çatmışdı. Ölkənin ərazisi suvarma kanalları şəbəkəsi ilə örtülmüşdü. Arxeoloqlar bu dövrə aid yerin altından borularla çəkilmiş kanal qalıqları aşkar etmişlər. Manna şəhərlərində çoxlu buğda, arpa ehtiyatları olan anbarlar, şərab küpləri olan zirzəmilər haqqında mixi kitabələrin məlumatları taxılılığın, bağcılığın və üzümçü-lüyün yüksək inkişaf mərhələsində olduğunu təsdiqləyir. Ölkənin iqtisadi həyatında maldarlıq da önəmli yer tuturdu. Aşşur və Urartu hökmdarları Mannaya qarətçi yürüşləri zamanı çoxlu qaramal, davar, at və dəvə ələ keçirdiklərini təntənə ilə qeyd etmişlər [59]. Mannada atçılıq xüsusilə inkişaf etmişdi. Aşşura ödənilən xəracın çox vaxt təkə atlardan ibarət olması Manna atlarının bütün Qədim Şərqdə məşhur olması ilə bağlı idi. Mannada metalışləmə, xüsusən də silahqayırma və zərgərlik sənəti sahələri, duluşçuluq, toxuculuq üzrə çox mahir sənətkarlar mövcud idi. Arxeoloji qazıntılar zamanı Həsənli və Ziviyədən aşkar edilmiş sənətkarlıq məmulatları bunu aydın göstərir.

Mannahlılar etnik, dil, iqtisadi və mədəni cəhətcə lullubi, kuti, turukku tayfalarının törəmələri, əsl varisləri idilər. E.ə. VIII əsrdə Qafqazın şimalından cənuba kimmerlərin, onların ardınca da iskitlərin və sakların yürüş edib Mannanın şimal vilayətlərində məskunlaşmaları ölkəmizdə türk tayfalarının mövqeyini daha da möhkəmlətdi. Bu tayfaların yaratdığı dövlət qurumu - İskit şahlığı e.ə. VII əsrin 70 ili ərzində Urmiya gölündən şimalda və qərbdə mövcud olmuş, o dövrün etnik-siyasi proseslərində fəal iştirak etmişdi. Bu tayfaların, xüsusən də iskit, sak adı altında yürüşdə iştirak edənlərin bir qismi türk etnosları idi [60]. E.ə. VIII-VII əsrlərə qədərki dövrdə Hind-Avropa və ya ari tayfalarının Cənubi Qafqazda və onunla həmhüdud bölgələrdə yaşamaları haqqında yazılı qaynaqlarda heç bir məlumat

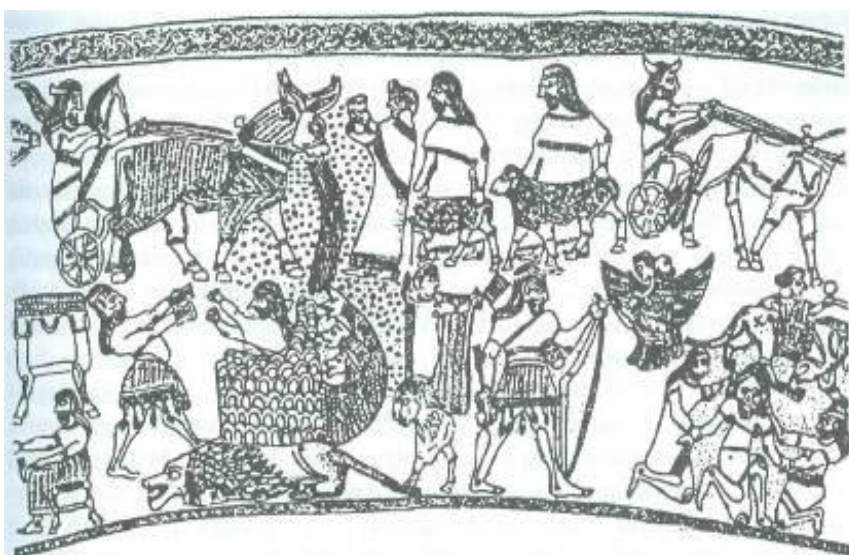

Hasanliqodən tapılmış qızıl camın üzərindəki təsvirlər

yoxdur. Bir sıra tədqiqatçıların ciddi səy göstərmələrinə baxmayaraq, arxeoloji və etnoqrafik araşdırmalar da bu tayfaların qeyd olunan dövrə kimi Qafqazla, ətrafı bölgələrlə bağlılığı haqqında heç bir dəlil-sübut verməmişdir [61].

İskitlər tarixdə ilk dəfə çoxsaylı atlı qoşun yaratmış, yeni hərbi taktikalar tətbiq etmiş, daha mükəmməl silahlardan istifadə etmişdilər. Onların gəlişi Azərbaycanda və bütövlükdə Yaxın Şərqdə hərbi işdə, incəsənətdə və məişətdə yeniliklərə səbəb oldu.

Sonrakı yüzilliklərdə baş verən etnik proseslər göstərir ki, kimmer, iskit və sak axınları Azərbaycanda, o cümlədən də Urmiya ətrafı bölgədə qədimdən yaşamaqda olan türk etnoslarının sayının artmasına, mövqeyinin möhkəmlənməsinə gətirib çıxardı.

E.ə. I minilliyin ilk əsrlərində Mannadan cənub-şərqdə Midiya (Mada, Amaday) tayfaları yaşayırdılar. Aşşur hökmdarları bu tayfaları özünə tabe etmişdi. E.ə. VIII əsrin sonunda Deyok Midiya tayfalarını birləşdirərək dövlət yaratdı, paytaxt şəhəri Ekbatanın əsasını qoydu. Midiya mənallıların və iskitlərin yardımı ilə Aşşur əsarətinə son qoydu. Özünə şahlar şahı titulu götürmüş Kiaksar hərbi islahat keçirərək ordunu atlılara və piyadalara böldü, nizəçiləri oxatanlardan ayırdı. O, öncə Midiyadan cənub-şərqdə yerləşən Parsua - Fars ölkəsini ələ keçirdi, daha sonra Babil hökmdarı ilə ittifaqa girib Aşşura qarşı müharibəyə başladı. E.ə. 612-ci ildə Nineva yandırıldı, Aşşur ərazisi bu iki dövlət arasında bölüşdürüldü. Kiaksar e.ə. VI əsrin əvvəlində Manna, İskit və Urartu dövlətlərini də özünə tabe etdi [62].

Mənallılar iqtisadi və mədəni cəhətdən midiyalılardan daha üstün idilər və onların təsərrüfatına və mədəniyyətinə müsbət təsir göstərdilər. E.ə. 550-ci ildə Fars əyalətinin başçısı II Kir Ekbatanı ələ keçirib özünü şah elan etdi, yeni İran - Əhəmənilər dövlətinin əsasını qoydu. Midiyaya tabe olan ölkələri, o sıradan Cənubi Azərbaycanı İran - Əhəmənilər dövlətinə birləşdirdi. II Kir e.ə. 530-cu ildə Araz çayından şimala - Massagetlər (Saklar) ölkəsinə hücum etdi. Massagetlərin hökmdarı Tomiris Əhəmənilər ordusunu məğlub edib qovdu, II Kir öldürüldü. I Dara İran taxtına çıxdıqdan sonra Araz çayından şimaldakı sakları itaət altına aldı. Herodot Qafqaz dağlarınadək ərazidə yaşayan tayfaların, o cümlədən də kolxidalıların Haxamanişi şahına xərac göndərdiklərini qeyd etmişdir.

E.ə. IV əsrin 30-cu illərində Makedoniyalı İskəndərin Şərq yürüşü nəticəsində Əhəmənilər imperiyası məhv oldu. İskəndərin ölümündən sonra, onun yaratdığı nəhəng imperiya da parçalandı. Azərbaycanın cənubunda Atropaten, şimalında Albaniya dövlətləri yarandı. Atropaten adı sərkərdə Atropatın adı ilə bağlıdır. Atropat III Daranın atlı qoşununun başçısı kimi Qavqamel döyüşündə igidliklə vuruşmuşdu. O, Əhəmənilər dövlətinin süqutundan sonra Kiçik Midiya canişini-satrapı kimi İskəndərin hakimiyyətini qəbul etmiş və onun tərəfindən Midiya canişini təyin olunmuşdu. İskəndərin ölümündən sonra Atropat Midiyanın şimal hissəsində müstəqil siyasət yeritməyə başlamış və bu ölkə onun adı ilə Atropat Midiyası, daha sonra isə Atropaten adlanmışdı. Hökmdarın iqamətgahı Qazaka şəhəri idi.

Azərbaycan adının etimologiyası ilə məşğul olan tədqiqatçıların çoxu bu adın qədim və erkən orta əsrlərdə Atropaten-Adurbadaqan-Adərbayqan-Azərbaycan

şəklində dəyişməsi fikrini [63] haqlı sayırlar.

Atropat xalq qəhrəmanı, el xilaskarı, təcibli və cəsur sərkərdə, uzaqgörən qabil diplomat, müdrik dövlət başçısı idi. Etibarlı və mərdliyi ilə böyük şöhrət qazanmışdı. Atropat siyasi, iqtisadi və mədəni cəhətdən üstünlüklərə malik güclü bir dövlət yaratmışdı. Mənbələrdən aydın olur ki, Atropaten düşmənə qarşı müharibəyə 40 min piyada, 10 min süvari qoşun çıxara bilirdi [64].

Makedoniyalı İskəndərin vəfatından sonra Atropat yaranmış vəziyyəti düzgün qiymətləndirərək, öz dövlətini gücləndirdi, müstəqilliyini qorudu. Onun varisləri e.ə. III—I əsrlərdə Selevkilər, Roma və Parfiya dövlətlərinin Atropatendə öz mövqelərini möhkəmlətmək cəhdlərinə qarşı mübarizə aparmalı oldular.

Atropaten ərazisində süni suvarma əsasında əkinçilik yüksək inkişaf etmişdi. Taxılçılıq və bağçılıqla yanaşı, əhalinin iqtisadi həyatında maldarlıq da mühüm rol oynayırdı. Sənətkarlıq və ticarət öz dövrünə görə yüksək inkişaf səviyyəsinə çatmışdı [65].

Müasir azərbaycanlıların ulu əcdadlarının ən əsaslarından birinin atropatenlilərə olması tamamilə qanunauyğun bir haldır. Məhz Atropaten və Albaniya dövlətlərinin yaranması ilə Azərbaycan xalqının formalaşması prosesi başlandı.

Azərbaycanın qədim dövlətlərindən biri də Albaniya dövləti olmuşdur. Antik dövrdə Azərbaycanın şimal vilayətlərində və Dağıstanın cənubunda alban, kəsp, sak, kadusi, qarqar, uti, qel, leq və digər tayfalar [66] yaşayırdılar. Ölkənin ərazisi Kiçik Qafqazdan və Arazın orta axarlarından Böyük Qafqaz dağlarının şimal-şərq qurtaracağına - Dərbəndə qədər uzanırdı. Strabon xəbər verir ki, albanlar qərbdən iberlərlə, şərqdən Kəsp (Xəzər) dənizi ilə əhatə olunmuşdur [67].

Albaniya etnik tərkib etibarilə müxtəlif tayfalardan ibarət olsa da, onların arasında öz yaraşığı, uca qaməti, ala gözləri ilə seçilən albanlar çoxluq təşkil edirdilər. Antik müəlliflərin Şimali Azərbaycan tayfalarının Qavqamel döyüşündə "albanlar" adı ilə Atropatın müttəfiqi kimi iştirak etmələri haqqında məlumatları bunu sübut edir. Alban adı qədim türk sözü olan "alp" (cəsur, igid) və "an" (cəm şəkilçisi) əsasında yaranmışdır və cəsurlar, igidlər deməkdir. Antik müəlliflərin albanları igid, cəsur adlandırması da bununla bağlıdır. "Kitabi Dədə Qorqud" dastanında bu tayfanın "alpanlar" adlandırılması, Şimali Azərbaycanda Alpan, Alpout adlı toponimlərin qalması bunu təsdiqləyir. Mərkəzi Asiyada türkmən, qazax və qırğız xalqlarının soy kökündə alban tayfalarının olması haqqında bilgilər də albanların türk mənşəli olmasını göstərir.

E.ə. IV—III əsrlərdə yaranan Albaniya dövləti sonralar Qafqazda ən qüdrətli dövlətlərdən birinə çevrildi. Ölkənin paytaxtı Qəbələ şəhəri idi [68].

E.ə. I əsrin 60-cı illərində Cənubi Qafqaz xalqları Roma işğalçılarına qarşı mübarizə aparmışlar. Roma sərkərdəsi Pompey Ermənistanı tutandan sonra Cənubi Qafqaza yürüşə başladı, e.ə. 66-cı ildə Albaniya ərazisinə daxil oldu. Alban hökmdarı Oroys 40 minlik ordu ilə düşmənə qarşı hücumu keçdi. Lakin Kür çayı sahilində baş verən döyüşdə məğlub olan albanlar geri çəkildilər. Yadellilərə qarşı müharibədə kişilərə

birlikdə möhkəm silahlanan qadınlar da vətən uğrunda mübarizəyə qalxmışdılar. Sonrakı il baş verən vuruşmada Pompey hiylə işlətməklə qalib gəldi. Bu zaman döyüş meydanında kişilərdən az yara almayan çoxlu qadınların olması, qadınların kişilərlə çiyin-çiyinə cəsarətlə vuruşmaları romalıları heyrətə salmış, antik dünyada albanlardan şimalda döyüşkən amazonkaların yaşaması və albanlara kömək etməsi haqqında əfsanənin geniş yayılmasına səbəb olmuşdu [69]. Albaniya e.ə. I minilliyin sonu - yeni eranın ilk əsrlərində düşmənə qarşı mübarizəyə 60 min piyada və 22 min atlı döyüşçü çıxara bilirdi. Dövləti Aranilər sülaləsindən olan hökmdarlar idarə edirdi. Ölkə vilayətlərə bölünürdü. Arxeoloji tədqiqatlardan və antik mənbələrdən aydın olur ki, qədim Albaniyanın ərazisində taxılçılıq, üzümçülük və maldarlıq əhalinin əsas məşğuliyyəti olmuşdur. Sənətkarlıq və ticarət dövrünə görə yüksək səviyyəyə çatmışdı. Dulusçuluq və metalışləmə xüsusilə güclü inkişaf etmişdi. Dulusçular cürbəcür qab-qacaq düzəltməklə yanaşı, həm də e.ə. III əsrdən dam örtüyü üçün kirəmit istehsal edirdilər. Metal alətlər və silahlar döymə və tökmə üsulu ilə hazırlanırdı. Toxucular qoyun, keçi və dəvə yunundan, kətan lifindən paltar, parça toxuyurdular. Memarlıq, şəhərsalma mədəniyyəti qədim dövrün ən yaxşı ənənələrinə əsaslanırdı. Albaniyanın mərkəzi şəhəri Qəbələdə xüsusi əhəmiyyət kəsb edən binalar bişmiş kərpic və əhəng məhlulu ilə hörülür, damı yüksək keyfiyyətli kirəmitlə örtülürdü [70].

Antik müəlliflər Albaniyada 29 şəhər olduğunu qeyd etmişlər. Bu şəhərlər böyük sənətkarlıq və ticarət mərkəzləri idilər. Qədim çağlardan ölkəmizdən mühüm tica-rət yolları keçirdi. Onlardan Xəzər dənizinin qərb sahili boyunca Dərbənddən şimala və Kür çayı boyunca Qara dəniz sahillərinə doğru uzanan ticarət yolları beynəlxalq əhəmiyyətə malik idi. Ticarətdə puldan geniş istifadə edilirdi. Albaniyada tapılan ən qədim pullar Makedoniyalı İskəndərin gümüş sikkələridir. Gətirilmə pullar tələbatı ödəmədiyi üçün, e.ə. III əsrdən yerli pul kəsilməsinə başlanmışdı [71].

Eramızın III – IV əsrlərindən etibarən Azərbaycan xalqının ictimai – siyasi və sosial – iqtisadi həyatında əsaslı dəyişikliklər baş vermişdir. Hər şeydən əvvəl, qədim sinifli cəmiyyəti yeni ictimai – quruluş fedalizm əvəz etdi. Nəticədə yeni, daha mütərəqqi istehsal münasibətləri yaranmağa başladı. Fedalizm quruluşunun başlıca göstəricisi torpaq torpaq sahibliyi idi. Azərbaycanda. Digər Şərq ölkələrində olduğu kimi, bütün orta əsrlər boyu torpaq dövlətin – hökmdarın ixtiyarında olmuşdur. Hökmdar dövlətə xidmət qarşılığında hərbiçilərə və mülki məmurlara torpaq mülkləri paylayırdı. Torpaq sahibinə - feodala çevrilən bu şəxslər onlara verilən torpaqlarda yaşaya əhalidən vergi toplamaq hüququ alırdılar ki, bu da hakim zümrənin daimi yaşayış və qazanc mənbəyi idi.

Həmin mülkiyədə yaşayan icma üzvləri (camaat) - kəndlilər torpağı əkib-becərir və məhsulun bir hissəsini feodala verirdilər. Feodal kəndli əməyini istismar etsə də, Azərbaycanda, Avropadan və Bizansdan fərqli olaraq, təhkimçilik hüququ yox dərəcəsinə idi və feodal kəndlini alıb-sata bilməzdi.



Qabala şəhərinin darvazası, bürcləri və qala divarları

Erkən orta əsrlərdə Azərbaycan Sasani şahlarının təcavüzünə məruz qaldı. Azərbaycanın cənubu - Adurbadaqan III əsrin ortalarında Sasani dövlətinə qatıldı və canişinlər- mərzbanlar tərəfindən idarə edilməyə başlandı [72]. Albaniya da III əsrin 60-cı illərində Sasani imperiyasına tabe edildi. Lakin burada yerli hökmdarların hakimiyyəti 510-cu ilədək qalmaqda idi. Albaniya hökmdarları Sasani şahlarından asılı olsalar da, daxili işlərində sərbəst idilər [73]. Sasani dövləti Azərbaycanın şimalında mövqelərini möhkəmlətmək, özünə etnik dayaq yaratmaq məqsədi ilə buraya, xüsusən də Abşerondan Dərbəndə kimi Xəzərsahili bölgəyə çoxlu irandilli tayfalar köçürdü. Bu tayfaların qalıqları olan tatlar indi həmin yerlərdə yaşamaqdadırlar. Yeni eranın ilk əsrlərində Şimali Qafqazdan Azərbaycana və İranın içərilərinə köçəri tayfaların yürüşləri geniş miqyas aldı. I—II əsrlərdə alanlar, sonrakı yüzilliklərdə isə davamlı surətdə müxtəlif türk tayfaları: hunlar, barsillər, bulqarlar, sabirlər, xəzərlər və b.

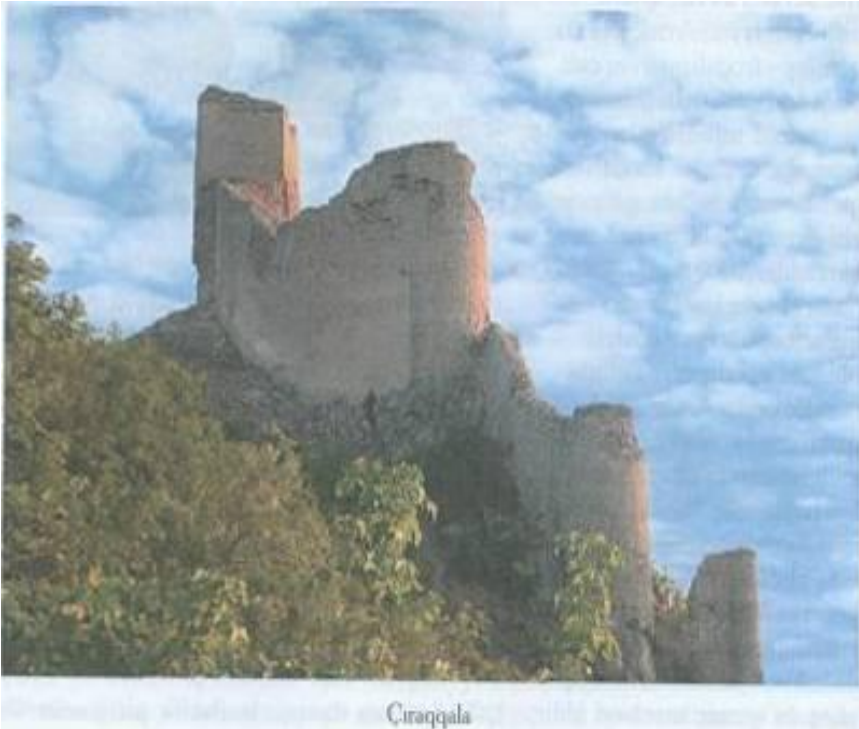

axınlar etdilər. Sasani şahlarının ömrilə imperiyanın şimal hüdudlarını qorumaq üçün bir neçə müdafiə xətti - Beşbarmaq, Şirvan (Gilgilçay boyunca) və öz möhtəşəmliyi ilə seçilən Dərbənd sədriləri inşa edildi, Çıraqqala, Dərbənd qalaları ucaldıldı [74].

Azərbaycan əhalisinin qüvvəsi ilə yaradılan bu müdafiə tikililəri silsiləsi o dövrün əzəmətli memarlıq abidələri kimi sonrakı nəsilləri heyran qoysa da, çoxsaylı türk axınlarının qarşısını ala bilmədi. Erkən orta yüzilliklərin başlanğıcında türk tayfalarının kütləvi surətdə Azərbaycan ərazisində məskunlaşması davam etdi. Həm türk axınları, həm də Azərbaycanın şimalının və cənubunun 4 əsrə qədər Sasani imperiyası tərkibində qalması, hətta bir kustakın tərkibində inzibati vahidə çevrilməsi ölkəmizdə yaşayan tayfaların yaxınlaşmasına, çeşidli əlaqələrin genişlənməsinə və möhkəmlənməsinə imkan verdi. Əzəldən ölkəmizdə yaşayan və yeni gələn türk tayfalarının qaynayıb-qarışması nəticəsində Azərbaycan türk dilinin yaranması sürətləndi, Azərbaycan xalqının formalaşmasında mühüm irəliləyiş baş verdi.

Sasani dövründə çəltikçilik, ipəkçilik və pambıqçılıq kimi yeni təsərrüfat sahələri əhalinin iqtisadi həyatında mühüm rol oynamağa başladı. Suvarma şəbəkələri genişləndi, yeni kanallar, arxlar çəkildi. Sənətkarlıq sahələri xeyli inkişaf etdi. Neft, duz hasilatı, mis, dəmir emalı, qızıl, gümüş alınması artdı.

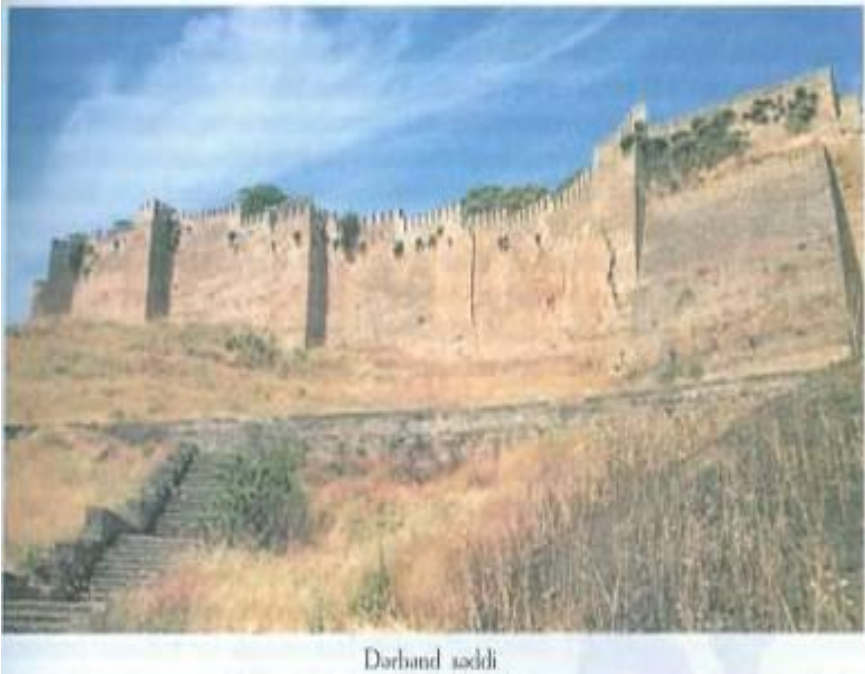

Mədəniyyət səhnəsində də mühüm irəliləyiş oldu. V əsrin əvvəlində alban əlifbası yaradıldı. Xristian dininə aid kitablar alban dilinə tərcümə edildi [75]. Vilayətlərdə məktəblər açıldı. VII əsrdə tarixçi Moisey Kalankatuklu "Albaniya tarixi" əsərini, şair Dəvdək öz ölməz elegiyasını yazdı. Erkən orta əsrlərin başlanğıcında albanlar qədimdən işlətdikləri Ay təqviminin yerinə Günəş təqvimindən istifadəyə keçdilər. Bu dövrdə Azərbaycanda xristianlıq dini yayılmağa başladı. Lakin ölkəmizin cənubunda atəşpərəstliyə, şimalında büt-pərəstliyə sitayiş çox güclü olaraq qaldı. Türk axınlarının çoxalması ilə Göy allahı - Tanrıya sitayiş də əhəmiyyətli yer tutmaqda idi.



Azərbaycan hökmdarı Cavanşir.
VII əsr. Tunc. Naxçıvan.
Ermitaj (Sankt-Peterburq).

Sasani imperiyasının əsarətində olan xalqların azadlıq mübarizəsi, Bizansla, Türk xaqanlığı ilə uzun sürən müharibələr, daxili çəkişmələr bu dövləti zəiflətdi. 628-ci ildə xəzərlərin yürüşü Albaniyada Sasani ağalığına son qoydu. Albaniya mərzbanı İrana qaçdı. Belə əlverişli vəziyyətdən Girdiman vilayətində hökmranlıq edən Mehranilər sülaləsi istifadə etdi və öz hakimiyyətini bütün Albaniyaya yaymağa başladı. Bu sülalənin ən görkəmli nümayəndəsi Cavanşir VII əsrin 30-cu illərində ərəblərin hücumlarını dəf etmək üçün Sasani şahına yardım etdi, ərəblərə qarşı döyüşlərdə qəhrəmanlıqlar göstərdi [76].

Cavanşir İran ordusu ilə birlikdə ərəblərə qarşı 7 ildən artıq igidliklə vuruşdu və paytaxt Mədain ərəblər tərəfindən mühasirəyə alındıqdan sonra Albaniyaya döndü. O, öncə qarətçilik məqsədilə ölkəmizə soxulmuş İran feodallarını qovdu, ərəblərə qarşı mübarizəni davam etdirdi. Nəhavənd döyüşündən sonra ərəb ordusu Azərbaycana daxil oldu. Yerli əhali inadla müqavimət göstərsə də, döyüşlərdə ərəblər qalib gəldilər. 643-cü ildə Ərdəbildə Azərbaycan mərzbanı ərəb sərkərdəsi ilə sülh bağlayaraq tabe oldu, xərac verməyi öhdəsinə götürdü.

Daha sonra ərəb ordusu Muğana, Şirvana hücum etdi, Dərbəndə çatdı. Dərbənd hakimi Şəhriyar xilafətin hakimiyyətini qəbul etdi. Əvəzində xəlifə əlində silah tutub keçidin müdafiəsində duran dərbəndliləri vergi ödəməkdən azad etdi [77].

Vəziyyətin son dərəcə ağır olmasını nəzərə alan Cavanşir Bizansla ittifaqa girdi. Bizans imperatorunun yardımı ilə Gürcüstan sərhədindən Hun qapısı (Dərbənd)

və Araz çayına kimi bütün Albaniyanın hökmdarı oldu. Xəzərlərin hücumlarının qarşısını almaq üçün xaqanın qızı ilə evləndi. VII əsrin 60-cı illərində xilafətdə hakimiyyəti zorla ələ keçirən Müaviyənin işğalçılıq cəhdlərinin gücləndiyi bir şəraitdə Cavanşir öz siyasi xəttini dəyişməli oldu. O, ərəblərin ölkəmizə yeni yürüşlərini önləmək məqsədilə iki dəfə xilafətin paytaxtına səfər etdi və xilafətə tabe olmaq əvəzində Albaniyanın daxili müstəqilliyini qoruyub saxladı, xəracın miqdarının üçdə bir qədər azaldılmasına nail oldu [78].

Cavanşir hakimiyyətdə olduğu yarım əsr ərzində yenilməz və cəsur sərkərdə, müdrik və çevik diplomat, bacarıqlı və tədbirli dövlət başçısı kimi şöhrət qazanmışdı. O, zamanəsinin 4 ən böyük dövləti ilə də normal əlaqələr yaratmağı, vətənimizi yadelli basqınlarından qorumağı bacarmışdı. O, yurdumuzu abadlaşdırmaq üçün gecə-gündüz çalışmış, paytaxt Bərdəni çiçəklənən şəhərə çevirmişdi. Alimləri, şairləri, memarları, mahir sənətkarları öz sarayına toplayaraq himayəsinə götürmüşdü. Ona görə də, Cavanşirin bizanspərəst feodalların sui-qəsdə nəticəsində öldürülməsi ölkədə ümumxalq kədərinə çevrilmişdi.

Cavanşirin öldürülməsindən sonra Azərbaycanın şimal hissəsi - Aran uğrunda Ərəb-Bizans-Xəzər rəqabəti qızıxdı. Ərəb xilafəti rəqiblərini sıxışdıraraq Aranda möhkəmləndi, Mehranilər sülaləsinin hakimiyyətinə son qoydu. Bütün Azərbaycanı xəlifənin təyin etdiyi əmir idarə etməyə başladı. Lakin ərəblər Azərbaycanda qəti möhkəmlənmək üçün 150 ilə qədər Xəzər xaqanlığı ilə qanlı müharibələr aparmalı oldular [79].

Xilafət çox böyük iqtisadi və hərbi-strateji əhəmiyyətə malik Azərbaycanda öz hakimiyyətini möhkəmləndirmək üçün İslam dinindən kəsərlə vasitə kimi istifadə etdi. Yeni din düzənlik bölgələrdə, iri şəhərlərdə nisbətən sürətlə yayılırdı. Dağlıq bölgələrdə, xüsusən xristianlığın sabitləşdiyi Albaniyada (ərəb ağalığı dövründə bütün Şimali Azərbaycan - Aran (Arran), Qarabağın dağlıq hissəsi isə Albaniya (Aqvan) adlanırdı) isə İslamın yayılmasına ciddi cəhd göstərilirdi. Xristianlığın, xilafətin düşmən münasibət bəslədiyi Bizansda hakim olan diofizi məzhəbindən fərqli, monofizi məzhəbinə qulluq etməsini qabardan erməni kilsəsi 705-ci ildə alban kilsəsini özünə tabe etməyə nail oldu. Nəticədə Albaniyanın xristian əhalisinin bir qismi müsəlmanlığı qəbul etdi, bir qismi isə erməni kilsəsinin təsiri ilə mədəni-ideoloji baxımdan assimilyasiyaya məruz qaldı - qriqorianlaşdı [80].

Xilafət Azərbaycanda özünə etnik dayaq yaratmaq üçün Ərəbistan, Suriya və İraqdan on minlərlə ailəni buraya köçürdü. Köçürülənlər sonrakı yüzilliklərdə yerli əhali ilə qaynayıb-qarıssa da, müasir Azərbaycan ərazisində çoxsaylı ərəb adlı toponimlərin olması, bunun izlərini özündə saxlamaqdadır.

Xilafətin soyğunçu vergi siyasəti, ərəb məmurlarının özbaşınalığı və qəddarlığı, yerli feodalların mülklərinin və imtiyazlarının məhdudlaşdırılması, zorakı ərəbləşdirmə siyasəti əhalinin maddi vəziyyətini ağırlaşdırır, milli heysiyyətini alçaldırdı. Bunlar da, öz növbəsində, ərəb ağalığına qarşı ümumxalq nifrətini coşdururdu. Azərbaycanda Xilafət əleyhinə ilk böyük üsyan VIII əsrin ortalarında baş verdi [81].

Əhalinin bütün təbəqələrinin iştirak etdiyi bu üsyan, xilafətin digər bölgələrində baş verən xalq çıxışları ilə birlikdə, Əməvilər sülaləsinin devrilməsinə gətirib çıxardı.

Azərbaycan xalqının azadlıq mübarizəsi tarixinin ən parlaq səhifələrindən biri xilafətin əsarətinə qarşı 60 ildən çox davam etmiş Xürrəmilər hərəkatıdır. Bu xalq-azadlıq hərəkatına 816-cı ildən milli qəhrəman, istedadlı sərkərdə və dövlət xadimi Babək başçılıq etdi. Onun yaratdığı üsyançı ordu 20 ildən artıq qalibyyətlə vuruşdu, Xilafətin 6 böyük ordusunu məhv etdi [82]. Məhz Xürrəmilər hərəkatı ərəb ağalığını kökündən sarsıtdı, xilafətin parçalanmasına zəmin hazırladı.

Ərəb ağalığı dövründə Azərbaycanın təsərrüfat, sosial və mədəni həyatında mühüm dəyişikliklər baş verdi. Yeni torpaq sahibliyi formaları yarandı. Xilafətə daxil olan ölkələrlə iqtisadi-ticarət əlaqələri genişləndi. Şərqdən Bizansa doğru gedən ticarət yollarının istiqaməti Qafqaza yönəldildi. Azərbaycandan Xəzər sahili boyunca şimala və qərbə - Qara dəniz sahillərinə doğru ticarət yolları beynəlxalq əhəmiyyət qazandı. Şəhərlərimiz, xüsusən də Bərdə tranzit ticarət mərkəzinə çevrildi. Mədəniyyət sahəsində baş verən çox mühüm yeniliklərə ərəb dilinin təhsil, elm və digər sahələr-

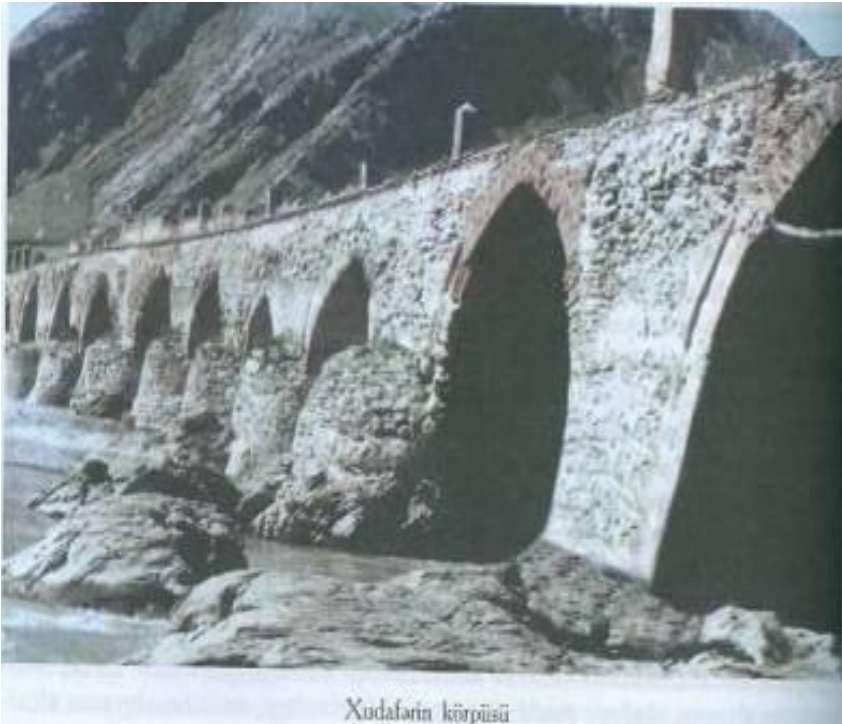

Xudafərin körpüsü

də geniş miqyasda işlədilməsi, müsəlman dünyası ilə mədəni əlaqələrin güclənməsi aid idi. Bu dövr Azərbaycan xalqının formalaşmasında çox önəmli mərhələ oldu. Şimalın və cənubun yenidən uzun müddət ərzində bir dövlətin - xilafətin tərkibində qalması, yadelli əsarətinə, ərəbləşdirilməyə qarşı birgə mübarizə aparılması, İslamın qəbulu ilə əlaqədar din birliyinin yaranması, adət-ənənələrin, məişət qaydalarının şəriətə uyğunlaşdırılması etnik konsolidasiyanı möhkəmləndirdi.

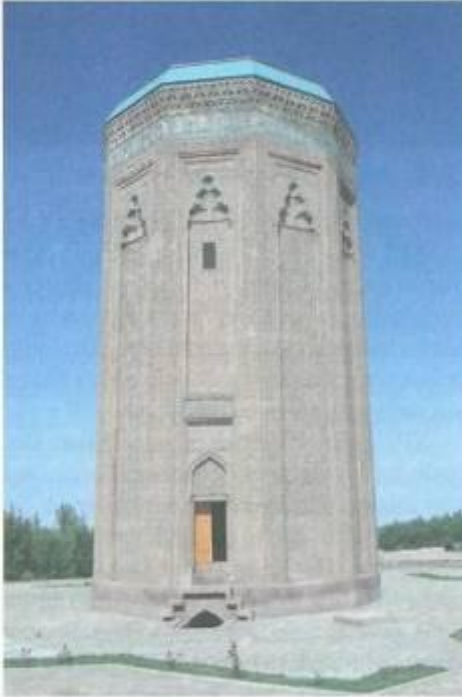

Məminə xatun türbəsi

torpaqlarına Bizans-gürcü-erməni feodallarının basqınlarının dəf edilməsində böyük rol oynadılar [84]. XI əsrin ortalarında isə bütün Azərbaycan, Cənubi Qafqazın digər bölgələri ilə birlikdə Səlcuq dövlətinə qatıldı. Ərəb ağalığı zamanında da davam edən oğuz tayfalarının ölkəmizdə məskunlaşması prosesi bu dövrdə daha geniş miqyas aldı və Azərbaycan türk xalqının formalaşması prosesi qəti başa çatdı.

XII əsrin əvvəllərində Səlcuq imperatorluğunun zəifləməsindən istifadə edən Şirvanşahlar dövləti müstəqil siyasət yeritməyə başladı, qonşu gürcü dövləti ilə dostluq münasibəti yaratdı. 1136-cı ildə isə Kürdən cənubdakı Azərbaycan torpaqlarında Eldənizlər (Atabəylər) dövlətinin əsası qoyuldu. Tədbirli sərkərdə, mahir siyasətçi və dövlət başçısı olan Şəmsəddin Eldəniz tezliklə Dərbənddən İran

IX əsrin 60-cı illərində Xilafətin zəifləməsindən istifadə edən Azərbaycanın feodal hakimləri Şirvanda, Aranda öz müstəqilliklərini elan etdilər. Əsrin sonunda isə Azərbaycanın cənubunda daha güclü Sacilər dövləti yarandı. Türk əsilli Sacilər sülaləsi qısa müddətdə Cənubi Qafqazın çox hissəsini özünə tabe etdi. Dərbənddən Zəncana qədər bütün Azərbaycan ərazisi tarixdə ilk dəfə türk hökmdarlarının hakimiyyəti altında birləşdirildi [83]. 941-ci ildə Saciləri əvəz edən Salarilər sülaləsi dövründə də bütün Azərbaycan vahid dövlət halında qalmışdı. X əsrin 70-ci illərində Arazdan şimalda Şəddadilər, 80-ci illərdə isə Azərbaycanın cənubunda Rəvvadilər sülaləsi hakimiyyətə gəldi, Şirvanşahlar dövləti gücləndi.

XI əsrin 30-cu illərində Azərbaycana oğuz türklərinin yeni böyük axını başlandı. Oğuzlar Şəddadi və Rəvvadi dövlətlərində kütləvi məskunlaşaraq Azərbaycanın qərb

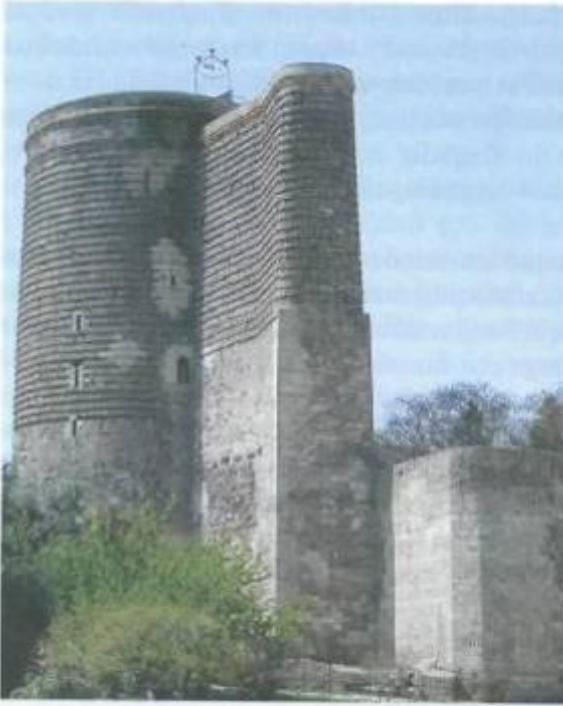

Qız qalası

körfəzinədək böyük ərazini özünə tabe etdi, Yaxın və Orta Şərqi siyasi həyatında fəal rol oynamağa başladı [85]. Bu dövrdə təsərrüfat həyatı canlandı, şəhərlərin sənətkarlıq və ticarət mərkəzləri kimi əhəmiyyəti daha da artdı. Gəncə, Naxçıvan, Təbriz, Ərdəbil, Şamaxı və Bakı kimi şəhərlərimiz həm də zəmanəsinin böyük elm və mədəniyyət mərkəzlərinə çevrildi. Xaqani, Nizami kimi şairlər, Əcəmi Əbubəkr oğlu, Məsud Davud oğlu kimi memarlar xalqımıza dünya şöhrəti gətirdilər. Azərbaycan Müsəlman İntibahının əsas mərkəzlərindən biri [86] kimi Şərqi mədəniyyətinə böyük töhfələr verdi.

XIII əsrin 20-ci

illərindən etibarən Azərbaycan dalbadal yadelli yürüşlərinə məruz qaldı. Monqol yürüşləri və ağıllığı əkinçilik təsərrüfatına, süni suvarma qurğularına, şəhər həyatına çox ağır zərbə vurdu. Yalnız XIV əsrin başlanğıcında Elxani hökmdarı Qazan xanın islahatları iqtisadi həyatın dirçəlməsinə və inkişafına imkan verdi. Bu dövrdə ilk dəfə olaraq ölkəmizin şimalı və cənubu ümumi bir adla - Azərbaycan adlanmağa başladı.

XIV əsrin ortalarında Elxani dövləti süqut etdi, əhalini açıqca qarət etməklə çoxlu sərvət toplamış Çobani əmirlərinin özbaşınalığına son qoyuldu [87]. Cəlalilər sülaləsi ölkədə əmin-amanlıq yaratdı. Şirvanda 1382-ci ildə xalq üsyanı nəticəsində hakimiyyətə gəlmiş I İbrahim də ölkənin inkişafı naminə diqqətəlayiq işlər gördü. O, Şirvanı Qızıl Ordu hökmdarı Toxtamış xanın, Əmir Teymurun viranedicisi yürüşlərindən qorumaq üçün düşünülmüş, ağıllı tədbirlər həyata keçirdi. Onun səyi ilə Şəki vilayəti də Əmir Teymurun hücumundan xilas oldu və daxili idarəçiliyini saxlaya bildi. 1406-cı ildə isə o, Teymuri əmirlərinin zülmündən əziyyət çəkən Təbriz əhalisinin köməyinə yetişdi, [88] qısa müddətə də olsa, Azərbaycanı öz hakimiyyəti altında birləşdirməyə müvəffəq oldu. Ona görə də, I İbrahim Azərbaycan tarixində görkəmli dövlət başçısı və uzaqgörən diplomat kimi özünə layiqli

Teymurilərə qəti zərbəni Qaraqoyunlu Qara Yusif 1408-ci ildə Sərdrud döyüşündə endirdi. Miranşah öldürüldü, Teymuri qüvvələri Azərbaycandan qovuldu. Qara Yusif iki il sonra Cəlarilər sülaləsinin hakimiyyətinə son qoydu, Kürdən cənubdakı Azərbaycan torpaqlarını və qonşu vilayətləri özünə tabe edərək böyük dövlət - Qaraqoyunlu dövlətini yaratdı. Onun varisləri Şirvani və digər əraziləri ələ keçirmək uğrunda uzun müddət mübarizə apardılar. 1467-ci ildə Muş yaxınlığında döyüşdə Qaraqoyunlu hökmdarı Cahanşah digər oğuz tayfa birliyi - Ağqoyunlu ilə döyüşdə məğlub oldu [89]. Bir il sonra isə Ağqoyunlu Uzun Həsən Kürdən cənubdakı bütün Azərbaycan torpaqlarını özünə tabe etdi və Təbrizə daxil olaraq özünü şah elan etdi. Ağqoyunlu dövlətinə Cənubi Qafqazın çox hissəsi, Şərqi Anadolu, İraq, İran əraziləri daxil idi. Uzun Həsən silah gücünə yaratdığı, tərkibinə müxtəlif xalqların və ölkələrin daxil edildiyi bu dövləti möhkəmləndirmək üçün bir sıra tədbirlər gördü, əhalinin vəziyyətini qismən yüngülləşdirmək, vergi işini nizama salmaq üçün "Qanunnamə" qəbul etdi.

XV əsrin ortalarında Osmanlı dövlətinin Bizansı süquta uğratması, Kiçik Asiyadan və Suriyadan keçən əsas karvan yollarını öz nəzarəti altına alması Şərqlə Qərb arasında münasibətlərə, Azərbaycanın Avropa ölkələri ilə iqtisadi-ticarət əlaqələrinə ağır zərbə vurdu. Ona görə də, Uzun Həsən Qərbi Avropa ilə birbaşa münasibətlər yaratmaq, Osmanlı dövlətinə qarşı birgə mübarizə aparmaq üçün Venesiya, Polşa, Çexiya, Avstriya, Macarıstan, Almaniya, Moskva knyazlığı və digər ölkələrlə diplomatik əlaqələri genişləndirdi [90].

Osmanlı sultanı II Mehmed də, öz növbəsində, dövlətinin hüduqlarını Şərqlə doğru genişləndirməyə, o dövrün başlıca gəlir mənbələrindən biri - xam ipəyin vətəni olan Azərbaycanı ələ keçirməyə çalışır, bu yolda başlıca maneə olan Ağqoyunlu dövləti ilə müharibəyə ciddi hazırlaşır. 1472-1473-cü illərdə baş verən döyüşlərdə daha böyük canlı qüvvəyə və odlu silaha malik olan Osmanlı dövləti qalib gəldi. Lakin Ağqoyunlu Uzun Həsən ağır itkilər hesabına olsa da, osmanlıların Qafqaza doğru irəliləməsinin qarşısını ala bildi. XV əsrin 90-cı illərində Ağqoyunlu şahzadələrinin taxt-tac uğrunda ara müharibələri bu dövləti zəiflətdi. Feodal əyanlarının özbaşınalığı, dərəcəlilik gücləndi, ölkə iqtisadiyyatının normal inkişaf ahəngi pozuldu, əhalinin güzəranı ağırlaşdı.

XV əsrin ikinci yarısında Azərbaycanın siyasi həyatında Ərdəbil hakimi olan Səfəvi şeyxləri mühüm rol oynamağa başladılar. Səfəvi şeyxləri Azərbaycanda və digər Şərq ölkələrində ağılıq edən sünni hökmdarların siyasətindən narazı olan xalq kütlələri içərisində şüəliyi təbliğ etməklə çoxlu tərəfdarlar topladılar. Xüsusən yarımköçəri həyat sürən Şamlı, Rumlu, Ustacı, Təkəli, Əfşar, Qacar və s. tayfaların rəsmi sünniliyə qarşı mübarizədə Səfəviləri müdafiə etmələri, [91] onların hərbi gücünü kəskin surətdə artırdı.

Qaraqoyunlu və Ağqoyunlu dövlətlərinin yaranması, Şirvanşahlar dövlətinin öz müstəqilliyini qoruması təsərrüfat sahələrinin inkişafına, şəhərlərin iqtisadi əhəmiyyətinin daha da artmasına imkan verirdi.

XIII-XV əsrlərdə Azərbaycanın mədəni həyatında önəmli yeniliklər baş verdi.

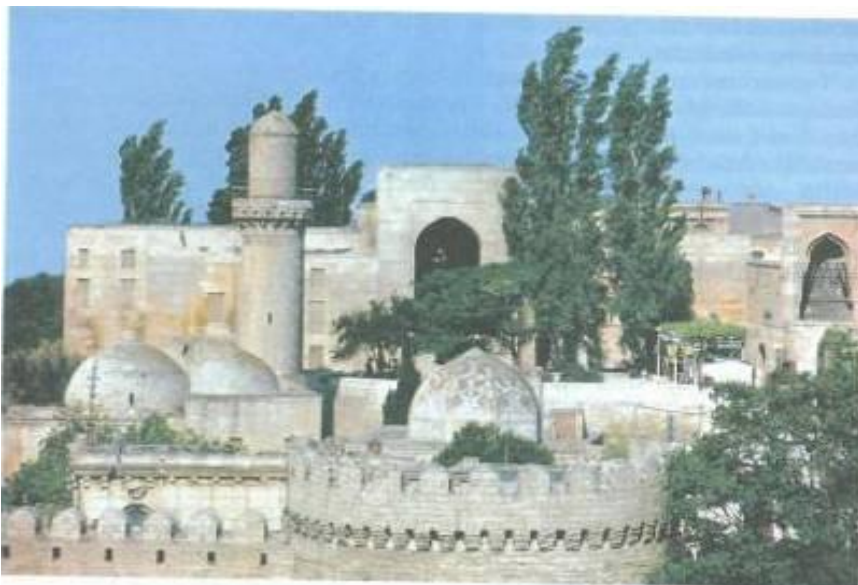

Şirvanşahlar sarayı

1259-cu ildə böyük ensiklopediyaçı alim Nəsirəddin Tusi Marağa rəsədxanasını yaratdı, onu dərin elmi araşdırmalar aparılan, müxtəlif ölkələrdən gəlmiş 100-dən çox alimin çalışdığı akademiya çevirdi. XIV əsrin əvvəlində görkəmli dövlət xadimi, tarixçi və təbib Fəzlullah Rəşidəddin Təbrizdə Şəfa evi yaratdı. Bu həm də minlərlə gəncin dərin tibbi biliklər aldığı böyük universitet idi [92]. XIV əsrin əvvəlində Təbrizdə inşa edilən Əlişah məscidi ölçülərinə görə o zamankı müsəlman aləminin ən möhtəşəm memarlıq abidəsi - cəməsi idi. Divarlarının qalınlığı 3 m olan bu abidə təbrizlilərin dar gündə etibarlı sığınacaq rolu oynadığı üçün "Ərk qalası" adını almışdı. XV əsrin ortalarında Bakıda ucaldılan Şirvanşahlar sarayı, Təbrizdə tikilən Göy məscid, Həştbehişt saray kompleksi çox gözəl və kamil memarlıq abidələri idi.

XIII əsrdən etibarən Azərbaycan türkcəsində poeziya nümunələri yaradılmasına başlandı, sonrakı yüzilliklərdə geniş miqyas aldı. İzzəddin Həsənoğlu, Qazi Bühranəddin, İmadəddin Nəsimi Azərbaycan dilində yazdıqları divanları ilə böyük şöhrət qazandılar.

Şərq və Azərbaycan musiqisinin inkişaf etdirilib, yüksək zirvəyə qaldırılması XIII əsrdə yaşamış Səfiəddin Urməvinin adı ilə bağlıdır. O, musiqinin səslər sistemi nəzəriyyəsinin özülünü qoydu, özünün not yazısı ilə 12 başlıca məqamın səs düzümünü müəyyənləşdirdi. Onun başladığı işi XIV əsrin sonu - XV əsrin ilk onilliklərində Əbdülqadir Marağayı davam etdirdi, musiqimizin 12 başlıca məqamından törəmə 24 şöbə sisteminin nəzəri əsasını qoydu, yeni musiqi ritmləri yaratdı.

Azərbaycanda XV əsrin sonunda feodal özbaşınalığından, ara müharibələrinədən əziyyət çəkən geniş xalq kütlələri ədalətli qaydalar vəd edən Səfəvilərə böyük ümidlər bəsləyir, gənc İsmayılın hakimiyyət uğrunda mübarizəsini fəal müdafiə edirdilər. Bunun nəticəsi idi ki, İsmayıl çox qısa müddətdə öz ətrafına minlərlə döyüşçü topladı, Şirvanşah Fərrux Yasarın, Ağqoyunlu Əlvənd Mirzənin sayca qat-qat üstün olan qoşunlarını məğlub etdi. 1501-ci ilin payızında İsmayıl təntənə ilə Təbrizə daxil olub şah taxtına çıxdı, Azərbaycan Səfəvi dövlətini yaratdı [93]. 1503-cü ildə Ağqoyunlu Murad Mirzəni məğlub edib, İrənin mərkəzi və şərq bölgələrini, ardınca İraq, Şərqi Anadolu və Xorasanı ələ keçirdi. Səfəvi dövləti Amu-Dəryadan Fərat çayına qədər geniş ərazini əhatə edən böyük imperatorluğa çevrildi. Bu nəhəng dövlətin özəyini Azərbaycan, hakim zümrəsini Azərbaycan ayanları, hərbi qüvvələrinin əsasını Azərbaycan əhalisi təşkil edirdi. Əsas saray vəzifələri, qoşuna rəhbərlik, maliyyə işləri, vilayətlərin idarəsi azərbaycanlı əmirlərin əlində idi. Səfəvi şahlarının sarayında, orduda, qismən də diplomatik yazışmada Azərbaycan türkcəsi işlədilir. Dövlətin ilk paytaxtı Təbriz Şərqin ən böyük və gözəl şəhəri idi.

Osmanlı dövləti Səfəvi imperatorluğunun yaranmasını özünün Anadoludakı mülkləri üçün çox ciddi təhlükə, həmçinin Şərqdə yeni ərazi işğalları yolunda böyük maneə sayaraq bütün qüvvələrini onu məhv etməyə yönəltdi. 1514-cü ildə Çaldıran döyüşündə Səfəvi ordusu ağır məğlubiyyətə uğradı və Şərqi Anadolunu itirdi. Əvəzində Şah İsmayıl Şərqi Gürcüstanda öz mövqeyini möhkəmlətdi. Oğlu I Şah Təhmasib isə Şirvanı və Şəkini qəti şəkildə Səfəvi dövlətinə tabe edib, Azərbaycan torpaqlarının vahid dövlətdə birləşdirilməsini başa çatdırdı.

İlk Səfəvi şahları güclü mərkəzləşdirilmiş dövlət yaratmaqla feodal - ara müharibələrinə son qoydular, əmin-amanlıq, qayda-qanun bərqərar etdilər. I Şah Təhmasib osmanlılarla müharibələrdə xalqın ağır vəziyyətə düşməsinə nəzərə alıb əsas məhsul vergisi - məcəzəni azaltdı. 1565-ci ildə isə sənətkarlardan və tacirlərdən alınan tamğə vergisini ləğv etdi [94]. Bütün bunlar iqtisadi həyata müsbət təsir etdi, sənətkarlıq və ticarət dirçəldi. Azərbaycan ipəyinin Xəzər-Volqa su yolu ilə Rusiya və Qərbi Avropaya göndərilməsinə başlandı.

XVI əsrin 70-ci illərində Səfəvi dövlətində daxili çəkişmələr baş verdi.

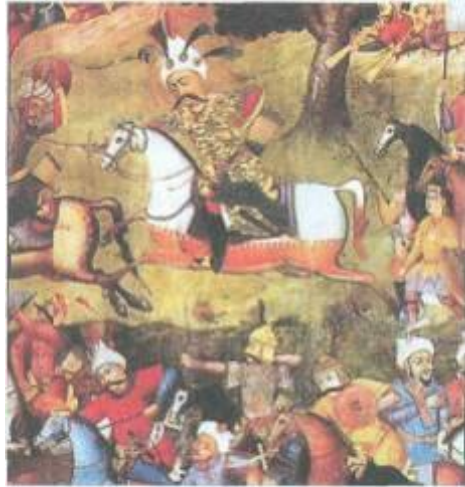

Şah İsmayıl döyüşü.
Diyar rəsminin. İstanbul, XVII əsr.

Bunu fürsət sayan Osmanlı imperiyası yenidən müharibəyə başladı, Azərbaycanın çox hissəsini, o cümlədən Naxçıvan, İrəvan, Qarabağ, Şirvan, Təbriz, Marağa bölgələrini işğal etdi [95]. Azərbaycanda Osmanlı inzibati idarəçiliyi tətbiq edildi, əhali üzərinə qoyulan vergilər artırıldı, zorla sünniliyin yayılmasına başlandı. Buna cavab olaraq, Osmanlı ağalığına qarşı XVI əsrin sonu - XVII əsrin əvvəlində xalq mübarizəyə qalxdı. Tarixə Cəlililər hərəkatı kimi daxil olmuş bu xalq-azadlıq mübarizəsinin ən görkəmli qəhrəmanı Koroğlu idi. O, sadə insanların xilaskarı, özbaşnalıqlar edən, qəddarlıqları ilə nifrət doğuran paşaların, xanların qənimi kimi sevilir, xalq intiqamçısı kimi haqqında nəğmələr qoşulur, dastanlar yaradılırdı.



Koroğlu

I Şah Abbas ciddi islahatlar keçirərək mərkəzi hakimiyyəti möhkəmlətdi, odlu silahla təchiz edilmiş çoxsaylı nizamlı ordu yaratdı. Səfəvi dövlətinin itirilmiş torpaqlarını geri aldı. 1639-cu ildə bağlanmış sülh müqaviləsi Səfəvi - Osmanlı müharibələrinə son qoydu [96]. Torpaqlarımızda əmin-amanlıq bərpa edildi. Azərbaycanın Rusiya və digər Avropa ölkələri ilə, həmçinin Hindistanla iqtisadi-ticarət əlaqələri genişləndi.

XVII əsrin son onilliklərində Şərqlə Qərb arasında ticarət əlaqələrinin istiqamətinin dəyişib okeanlara yönəlməsi, Böyük İpək yolunun əhəmiyyətini tədricən itirməsi Səfəvi dövlətinin gəlirlərinin azalmasına gətirib çıxardı. Dövlətin xarici ticarətində mühüm rol oynayan erməni və hind tacirlərinin qəsdən qızıl, gümüş sikkələri gizlədərək dövriyyədən çıxarmaları maliyyə vəziyyətini daha da ağırlaşdırdı. XVIII əsrin başlanğıcında vergilərin artırılması, bəylərbəyilərin və saray məmurlarının

özbaşinalığının və rüşvətxorluğunun geniş miqyas alması, şiə ruhanilərin dövlət işlərinə müdaxiləsinin güclənməsi və sünniliyin təqibi ümummilliyet sosial-iqtisadi böhrana səbəb oldu. Şirvanda, Dağıstanda, Səfəvi dövlətinin şərq əyalətlərində etiraz çıxışları gücləndi [97].

Əfqanların İsfahanı tutması, I Pyotr-un yürüşü nəticəsində Qafqazın Xəzərsahili bölgələrinin itirilməsi Səfəvi dövlətinin tənəzzülünü dərinləşdirdi. Osmanlı dövləti də vəziyyətdən yararlanaraq Cənubi Qafqazın böyük hissəsini ələ keçirdi. Yurdumuzun talan edilməsi, ağır vergilər qoyulması və onların qəddarlıqla toplanması etiraz çıxışlarını gücləndirdi. Görkəmli sərkərdə və bacarıqlı siyasətçi olan Nadir xan Əfşar qısa müddət ərzində dağınıq qüvvələri bir araya toplayaraq güclü ordu yaratdı, əfqanları, rusları, osmanlıları Səfəvi dövləti hüdudlarından qovub çıxardı. 1736-cı ildə özü şah taxtına çıxdı, Mərkəzi Asiyaya, Hindistana uğurlu yürüşlər etdi. Nadir şah güclü mərkəzləşdirilmiş dövlət yaratmağa, şiə və sünni məzhəbləri arasında qarşıdurmaya son verməyə çalışdı [98]. Lakin onun 1747-ci ildə sui-qəsd nəticəsində öldürülməsi ilə yaratdığı böyük imperiya dağıldı, Azərbaycanca müstəqil və yarımüstəqil feodal dövlətləri (xanlıq, sultanlıq, mülkəlik) meydana gəldi.

Azərbaycanın cənubunda yaradılan xanlıqlar içərisində Urmiya xanlığı daha güclü idi. Bu xanlığın əsasını qoymuş Fətəli xan Əfşar Təbrizi tutdu və XVIII əsrin 50-ci illərdə Cənubi Azərbaycanın çox hissəsini öz hakimiyyəti altında birləşdirdi. Şimali Azərbaycan torpaqlarının birləşdirilməsi uğrunda isə Şəki, Quba və Qara-bağ xanları mübarizə aparırdılar. XVIII əsrin 60-80-ci illərində Qubalı Fətəli xan daha böyük uğur qazanmış, Azərbaycanın şimal-şərq bölgələrini vahid dövlətdə birləşdirmişdi [99].



Lakin Şimali Qafqazda öz mövqeyini addım-addım möhkəmləndirən Rusiyanın və İranda hakimiyyəti ələ keçirən Qacarlar sülaləsindən olan hökmdarlarının açıq müdaxilələri Azərbaycanda hadisələrin inkişafının təbii axarını pozdu. İran Cənubi Azərbaycanı, Rusiya Şimali Azərbaycanı işğal etməyə girişdi. Azərbaycan xalqı öz azadlığını qorumaq üçün çox böyük əzmlə mübarizə aparırdı. Gəncəli Cavad xanın düşmənin üstün qüvvələrinə qarşı son nəfəsinədək igidliklə döyüşməsi, Zaqatalada və Bakıda Qafqazdakı rus ordusuna başçılıq edən generalların öldürülməsi xalqımızın qəhrəmanlıq salnaməsinin şanlı səhifələridir.

XVI-XVIII əsrlərdə Azərbaycan mədəniyyəti daha da inkişaf etdi. Səfəvi dövründə ədəbiyyat və incəsənət üzrə görkəmli xadimlər yaşayıb-yaradırdılar. Öz ana dilində gözəl əsərlər yaradan şairlərimiz Xətai, Həbib, Füzuli və başqaları xalqımıza başucalığı gətirmişlər. Onların arasında böyük mütəfəkkir şair Füzuli xüsusilə fərqlənmiş, öz lirikası ilə dünya ədəbiyyatının korifeyləri sırasına yüksəlmişdir. Dövrünün böyük miniatur ustası Kəmaləddin Behzad Təbrizdə təkrarsız əsərlər yaratmışdır.

I Şah İsmayıl onun yaradıcılığına çox yüksək qiymət vermiş, onu zamanın nadiri, rəssamların ustası adlandırmışdı. XVI əsr Təbriz rəssamlıq məktəbinin banisi Sultan Məhəmməd hazırda dünyanın məşhur muzeylərini bəzəyən

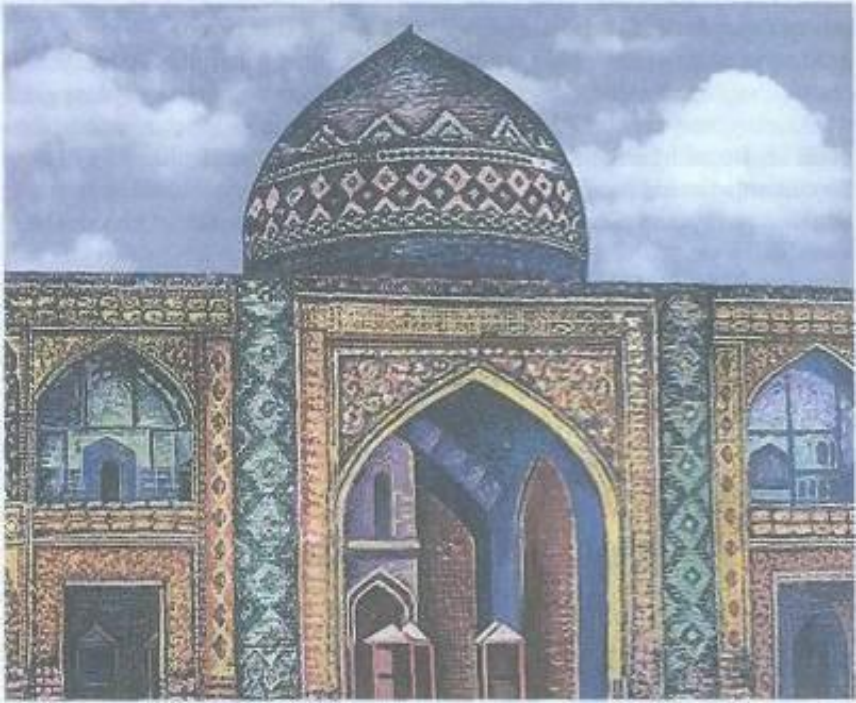

Sarıdar sarayı, İrəvan.

gözəl miniatür rəsmlər yaratmaqla özünə əbədi şöhrət qazanmışdır [100]. XVII-XVIII əsrlərdə Təbriz, Şamaxı, Gəncə və digər şəhərlərimiz böyük sənətkarlıq və ticarət mərkəzləri olmaqla yanaşı, elm və mədəniyyətin inkişafında da mühüm rol oynayırdılar. Vaqif və Vidadinin ədəbi yaradıcılığı bu dövrdə Azərbaycan poeziyasını yeni zirvələrə ucaltdı. Şəkidə Xan sarayı, Şuşa qalası, İrəvanda Göy məscid və Sərdar sarayı möhtəşəm memarlıq nümunələri idilər.



Gövhar ağa məscidi. Şuşa.

1828-ci ildə Türkmənçay müqaviləsi bağlanması nəticəsində vətənimiz və xalqımız qəti şəkildə iki hissəyə parçalandı. Araz çayından cənubdakı torpaqlar İranın hakimiyyəti altında qaldı, şimal torpaqlarımız isə Rusiyanın müstəmləkəsinə çevrildi. Çarizm komendant idarə üsulu tətbiq etdi. Rus hərbiçilərinin həyata keçirdiyi bu idarəçilik milli və dini hissələri təhqir etməsi, özbaşnalıqları və rüşvətxorluğu, vergi və rüsumları artırması ilə bütün xalqın nifrətini qazandı. Şimali Azərbaycan torpaqlarına İrandan və Osmanlı dövlətindən ermənilərin köçürülməsi xüsusən Qarabağ, İrəvan və Naxçıvan bölgələrində demoqrafik vəziyyəti dəyişdi, [101] yerli azərbaycanlı əhalinin güzəranına mənfi təsir göstərdi.

XIX əsrin 30-cu illərində müstəmləkə əsarətinə və feodal istismarına qarşı üsyanlar çarizmi məcbur etdi ki, Azərbaycanda və bütövlükdə Cənubi Qafqazda idarəçilik sistemində dəyişikliklər etsin. Qafqaz canişinliyinin yaradılması, yerli hakim zümrənin hüquq və imtiyazlarının bərpa edilməsi Qafqaz diyarında Rusiyanın mövqeyini möhkəmlətdi.

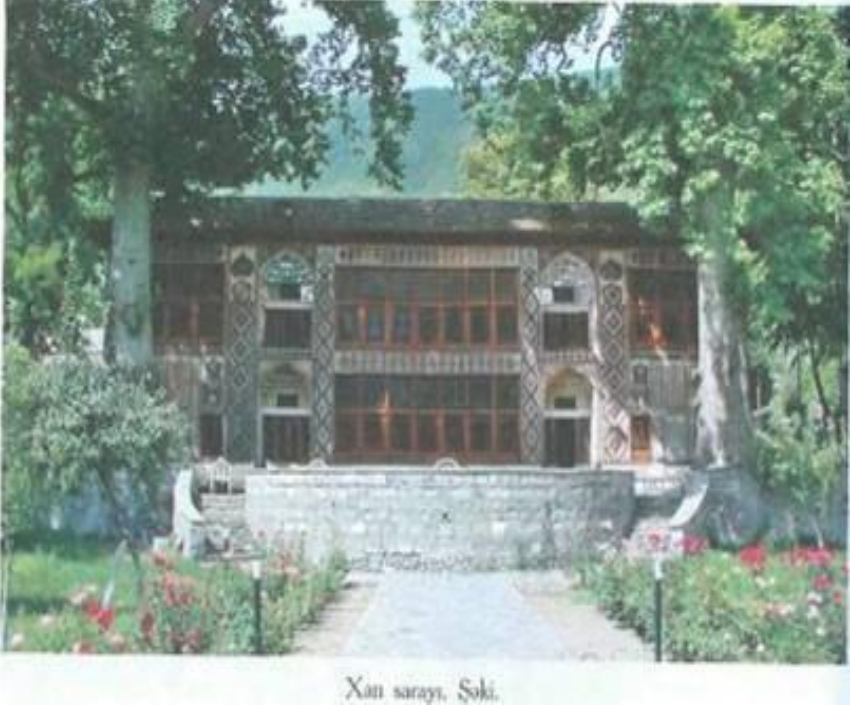

XIX əsrin ortalarında Şimali Azərbaycanın təsərrüfat həyatında bir sıra dəyişikliklər baş verdi. Cənubi Azərbaycanla və bütövlükdə müsəlman Şərqi ilə əsrlər boyu qərarlaşmış iqtisadi əlaqələr zorakılıqla qırıldı, Qafqazın digər bölgələri və Mərkəzi Rusiya ilə əlaqələrin isə genişləndirilməsinə başlandı. Bakı-Tiflis poçt yolunun abadlaşdırılması, Kür çayında və Xəzər dənizində gəmiçiliyin inkişaf etdirilməsi, Xəzər sahilini Qara dəniz sahili ilə birləşdirən və Cənubi Qafqazın mərkəzindən keçən dəmir yolu çəkilməsi sahəsində addımlar atıldı [102]. Taxıl məhsulları istehsalı artdı, ipəkçilik, qızılboya istehsalı sürətlə inkişaf etməyə başladı. Yerli əhalinin əsas məşğuliyyət sahələrindən biri olan maldarlıqda da canlanma baş verirdi. Mal-qara, davar, at saxlanması sürətlə genişlənirdi. Xüsusən Qarabağ atlarının sayı artmaqda idi. Onun şöhrəti çox-çox uzaqlara yayılırdı [103]. Sənətkarlığın, sənaye məhsulu istehsalının inkişafında da xeyli irəliləyiş baş verdi. 1829-cu ildə Şəkiddə Xanabad ipək

manufakturasının, 1855-ci ildə Gədəbəy misəritmə zavodunun, sonrakı dövrdə neft emalı zavodlarının, fabriklərin açılması kapitalist sənayesinin yarandığını göstərirdi.

XIX əsrin birinci yarısında Azərbaycanda mədəniyyət sahəsində də mühüm yeniliklər baş verdi. 30-cu illərdə çarizmin ruslaşdırma siyasətinə uyğun olaraq Şuşada, Şəkiddə, Bakıda, Gəncədə, Naxçıvanda və Şamaxıda rus dilində təhsil verən qəza məktəbləri açıldı. Bu məktəblərdə kitabxanalar yaradıldı. Azərbaycan türkcəsini tədris etmək üçün dərsliklər tərtib edilməsinə başlandı. Mirzə Kazım bəyin 1839-cu ildə nəşr etdirdiyi "Türk-tatar dilinin qrammatikası" əsəri Rusiya Elmlər Akademiyasının mükafatına layiq görüldü. Həmin dövrdə Kazan və Peterburq universitetlərində dərs deyən azərbaycanlı alimlər: Mirzə Cəfər Topçubaşov və Mirzə Kazım bəy Rusiyada şərqşünaslıq elminin yaranması və inkişafında görkəmli rol oynadılar. Azərbaycan tarixinin öyrənilməsinə A.Bakixanov, M.Adıgözəl bəy, M.Camal, Ə.Cavanşir, K.Fateh və b. əsərləri qiymətli töhfə oldu.

Azərbaycan ədəbiyyatının inkişafında M.Ş.Vazeh, Q.Zakir və İ.Qutqaşının böyük xidmətləri oldu. Xüsusi M.F.Axundzadə öz ölməz komediyaları ilə Azərbaycan ədəbiyyatı tarixində yeni səhifə açdı. Bu dövrdə aşiq yaradıcılığı, musiqi və təsviri sənətin inkişafında da ciddi uğurlar qazanıldı.

Rusiyada XIX əsrin 60-70-ci illərində təhkimçilik hüququnun ləğv edilməsi, yerli idarəçilik, məhkəmə və şəhər islahatlarının keçirilməsi mərkəzi quberniyalarla yanaşı, milli ucqarlarda da kapitalizmin inkişafına təkan verdi. Azərbaycanda 1870-ci il kəndi islahatı kənd təsərrüfatında kapitalistcəsinə yenilikləri sürətləndirdi. Satlıq taxıl istehsalı XIX əsrin son onilliklərində 2-2,5 dəfə artdı, texniki bitkilər: pambıq, tütün əkinləri genişləndirildi, üzümçülük Gəncə, Şuşa, Şamaxı və Göyçay qəzalarında mühüm yer tutmağa başladı [104]. Təkmil alətlərin və maddəli işçi qüvvəsinin tətbiqi geniş miqyas aldı.

XIX əsrin ikinci yarısında Azərbaycanda neft sənayesi və onunla bağlı olan mexaniki istehsal, gəmi təmiri və kükürd turşusu sahələri sürətlə inkişaf etməyə başladı. Bakı dünyanın ən böyük neft istehsalı mərkəzinə çevrildi. Bu dövrdə həmçinin yeni, qabaqcıl texniki avadanlıqla təchiz edilmiş misəritmə, pambıqtəmizləmə, şarab, konyak, biyankökü emalı zavodları, ipəksarıma, toxuculuq, tütün fabrikləri işə salındı. Əsrin sonunda Azərbaycan sənaye məhsulu istehsalının həcminə və bu sahədə çalışanların sayına görə Rusiya imperiyasının mərkəzi bölgələri ilə bərabər səviyyədə dururdu [105].

XIX əsrin son onilliklərində nəqliyyat və rabitə sahəsində də çox əhəmiyyətli dəyişikliklər baş verdi. 1883-cü ildə Bakı-Tiflis dəmir yolunun çəkilməsi Azərbaycanın sənaye və kənd təsərrüfatı məhsullarını daha öncə inşa edilmiş Tiflis-Poti dəmir yolu xətti ilə birlikdə sabit, davamlı, həm də böyük həcmdə Qara dəniz limanlarına və oradan da Mərkəzi Rusiyaya və Qərbi Avropaya göndərməyə şərait yaratdı. 1900-cü ildə Bakı-Dərbənd dəmir yolunun işə salınması isə Azərbaycanın və bütün Cənubi Qafqazın Ümumrusiya bazarı ilə birbaşa əlaqə yaratmasına imkan verdi. Dəmir yolu stansiyalarından qəza mərkəzlərinə

şosələşdirilmiş yollar çəkilməsi isə Azərbaycanın ayrı-ayrı bölgələri arasında iqtisadi-ticarət əlaqələrinin inkişafına müsbət təsir etdi [106].

Bu dövrdə Azərbaycan həm də nəqliyyat və yük daşımaları üzrə çox mühüm yeniliklərin ilk dəfə tətbiq olunduğu ölkə idi. 1878-ci ildə dünyada ilk dəfə



Hacı Zeynalabdin Tağıyev

Xəzər dənizində neft məhsullarının xüsusi gəmi-tankerlə daşınmasına başlandı, Avropada ilk dəfə neftin boru kəmərilə nəql edilməsi həmin il inşa edilmiş Bala-xanı - Qara şəhər neft kəməri vasitəsilə həyata keçirildi. 1880-ci ildə istifadəyə verilmiş Bakı-Sabunçu-Suraxanı dəmir yolu xəttində dünyada ilk dəfə parovoz neft yanacağı ilə hərəkətə gətirildi, xüsusi neftdaşıyan yük vaqonları - vaqon-sistemlər tətbiq edildi [107]. 1868-ci ildə Bakı-Tiflis teleqraf xəttinin çəkilməsi, 1886-cı ildə Bakı şəhərində mərkəzləşdirilmiş telefon stansiyasının işə salınması ilə ölkəmizdə müasir rabitə vasitələrindən istifadəyə başlandı.

XIX əsrin son onilliklərində kapitalizmin inkişafı ilə əlaqədar yeni sosial təbəqələrin-millî burjuaziya və fəhlələrin formalaşması sürətləndi. Milli oyanış baş verdi. Ədəbiyyatda, mətbuatda millət, türk milləti, Azərbaycan milləti ifadələri işlədilməyə başlandı.

M.F.Axundzadə, H.Zərdabi, Ə.Ağayev, Ə.Topçubaşov, Ə.Hüseynzadə kimi görkəmli xadimlər öz əsərləri, ictimai fəaliyyətləri ilə milli inkişafa çox böyük töhfələr verdilər. Böyük xeyriyyəçi, millət atası Hacı Zeynalabdin Tağıyev xalqın maariflənməsi, gənclərin yüksək təhsil alması, mədəniyyətin inkişafı üçün misilsiz xidmətlər göstərdi.

Bu dövrdə kapitalist istismarının güclənməsinə qarşı fəhlə çıxışları - tətill mübarizəsi başlandı. Qəzalarda isə feodal zülmünə, çarizmin milli-müstəmləkəçilik siyasətinə qarşı kəndli çıxışları geniş miqyas aldı. Qaçaq Nəbi, Qaçaq Kərəm kimi xalq intiqamçıları ümumxalq məhəbbəti qazandılar.

XIX əsrin ikinci yarısında mədəniyyətin inkişafında çox mühüm irəliləyişlər baş verdi. İlk orta məktəblər - gimnaziyalar yaradıldı, sadə xalqın övladlarının dünyəvi təhsil almasına imkan verən ibtidai kənd məktəbləri, üsuli-cədid məktəbləri açıldı. İlk kütləvi kitabxanalar, qiraətxanalar təşkil edildi. Milli mətbuatın, milli teatrın əsası qoyuldu. N.Vəzirov, Ə.Haqqverdiyev, N.Nərimanovun, C.Məmmədquluzadənin əsərləri

müvəffəqiyyətlə tamaşaya qoyuldu. Aşıq Alı, Molla Cümə, Aşıq Ələsgər, xanəndələrdən Hacı Hüsü, Məşədi İsi, Keçəçi oğlu Məhəmməd, Cabbar Qaryağdı oğlu musiqinin inkişafında böyük rol oynayırdılar. Tarzən Sadıqcan tara yeni simlər əlavə etməklə onu mükəmməl musiqi alətinə çevirdi [108].



Qacaq Korəm



Qacaq Nəbi

Bu dövrdə Bakıda Bayırşəhərdə gözəl memarlıq nümunələri olan inzibati-ictimai binalar, Mərdəkəndə villalar inşa edildi.

XX əsrin ilk onilliklərində sənayenin inkişafında yeni, mühüm yeniliklər baş verdi. Neft sənayesində iri inhisarların, xarici kapitalın mövqeyi gücləndi. İnhisarlaşma həmçinin mis və şərab istehsalı sahələrində sürətlə gedirdi. Bu dövrdə ipək emalı, pambıqtəmizləmə, balıq sənayesi sahələrində milli kapital nümayəndələri əsas rol oynayırdılar. Azərbaycan qəzalarında da sənaye istehsalı sürətlə artırdı [109]. Bu, nəqliyyat əlaqələrinin inkişafı ilə birbaşa bağlı idi. 1908-ci ildə Uluxanlı-Culfa dəmir yolu xəttinin işə salınması ilə Naxçıvan Azərbaycanın əsas hissəsi ilə davamlı nəqliyyat əlaqəsinə malik oldu ki, bu da bölgənin iqtisadi inkişafına, ümumazərbaycan miqyasında daxili bazarın genişlənməsinə müsbət təsir etdi.

XX əsrin başlanğıcında kənd təsərrüfatında əsas yeniliklərdən biri texniki bitkilər: pambıq, tütün istehsalının daha sürətlə artması idi. Üzümçülük və ipəkçilik də inkişaf edirdi. Əvəzində taxıl əkini sahələri ixtisar olunur və ildən-ilə Azərbaycana kəndardan, xüsusən Şimali Qafqazdan taxıl məhsulları gətirilməsi geniş miqyas alırdı. Bu dövrdə dəmir yolu nəqliyyatının inkişafı ilə bağlı dəvələrlə yükdaşımalar kəskin sürətdə azaldı və bu da dövəçiliyə mənfi təsir göstərdi.

XIX əsrin sonu - XX əsrin əvvəllərində Azərbaycan kəndlərinin torpaqla təmin olunması sahəsində vəziyyət daha da ağırlaşdı. Əkinə yararlı torpaq fondunun əsas hissəsi xəzinənin ixtiyarında idi və hökumət yerli əhalinin torpaq payı almaq istəklərinə illər boyu cavab vermədiyi halda, Rusiyadan köçürülənlərə bol-bol torpaq sahələri bağışlayırdı. Təkcə Muğanda 1912-ci ildə 20 min rus ailəsinin yaşadığı 49 kənd salınmışdı [110]. Bu dövrdə çarizmin müstəmləkəçilik siyasətinin sərtləşməsi, kapitalist istismarının və feodal zülmünün çulğalaşması fəhlə tətillərinin, kəndli çıxışlarının, milli hərəkatın güclənməsinə gətirib çıxardı. Xüsusən 1905-1907-ci illər inqilabı dövründə Azərbaycanda ictimai-siyasi fəallıq artdı, milli dilin və mədəniyyə-



Murtuza Muxtarovun saray binası



Məhəmməd Əmin Rəsulzadə



Fətəli xan Xoyski



Əlimərdan bəy Topçubaşov



Nəzər bəy Yusifbəyli



Ələgə Şəhinski



Səməd bəy Mehmandarov

tin inkişafı, azərbaycanlıların dövlət işlərində iştirakı uğrunda mübarizə gücləndi. Çar hakimiyyəti orqanları və davakar erməni millətçiləri - daşnaklar xalqımıza qarşı qətl və qarətlərə başladılar. Azərbaycanın qeyrətli oğulları Əhməd bəy Ağayev və Ələkbər bəy Rəfibəyli Dıfai partiyasını yaradaraq xalqın özünü-müdafiəsini təşkil etdilər, düşməne hər yerdə sarsıdıcı zərbələr endirdilər. Azərbaycanlı deputatlar Rusiya Dövlət Dumalarının işində fəal iştirak edərək imperiyada yaşayan bütün müsəlman xalqlarının mənafeyini müdafiə edirdilər.

1914-cü ildə başlanan Birinci dünya müharibəsi dövründə ölkədə ümumi vəziyyət daha da ağırlaşdı. Müharibənin doğurduğu çətinliklər bütün imperiyanı bürüyən dərin böhrana səbəb oldu. Xalq inqilabı 1917-ci ilin fevralında Romanovlar sülaləsinin devrilməsi ilə nəticələndi. Azərbaycanda milli-azadlıq mübarizəsi geniş miqyas aldı. M.Ə.Rəsulzadənin başçılığı ilə Müsavat partiyası bu mübarizədə bütün milli qüvvələri öz ətrafında toplayaraq, Azərbaycan xalqını demokratik Rusiya tərkibində geniş muxtariyyət tələbindən İstiqlal bəyannaməsinin qəbul edilməsinə doğru qətiyyətlə apardı.

1918-ci il mayın 28-də Azərbaycan Cümruhiyyətinin yaradılması ilə müstəqil dövlətçiliyimiz bərpa edildi. Osmanlı dövlətinin hərbi yardımını ilə Bakı düşməndən təmizləndi. F.Xoyskinin, N.Yusifbəylinin başçılığı ilə Azərbaycan hökuməti müstəqilliyin möhkəmləndirilməsi, ərazi bütövlüyünün qorunması, demokratik dəyişikliklər aparılması, ordu və hərbi donanma yaradılması, milli mədəniyyətin inkişaf etdirilməsi sahəsində çox böyük uğurlar qazandı. Bakıda universitet, Qazaxda seminariya açıldı. Ölkəmizdə yaşayan bütün xalqların təmsil olunduğu parlament yaradıldı, qonşu dövlətlərlə normal əlaqələr qurulmasına başlandı. Dünyanın böyük dövlətləri tərəfindən Azərbaycanın istiqlalının tanınmasına nail olundu [111].

Lakin Rusiyada bolşeviklər daxili müharibədə qalib gəldikdən sonra Qafqazı yenidən işğal etməyə qalxdılar. XI Qırmızı ordu 1920-ci il aprelin 27-də Azərbaycanı istila etdi. Azərbaycanın sovetləşdirilməsi başlandı.



TAXILÇILIQ

Azərbaycan əlverişli təbii-coğrafi şəraitə malik bir ölkədir. Bu münasib şərait çox qədim zamanlardan müxtəlif təsərrüfat sahələrinin yaranması və inkişafına xüsusi təsir göstərmiş və əsaslı zəmin yaratmışdır. Hələ ibtidai icma quruluşunda, məhsuldar qüvvələrin aşağı səviyyədə olması dövründə insanlar təbiət qüvvələrindən daha çox asılı olmuşlar. Buna görədir ki, yerli əhali öz təsərrüfat sahələrini coğrafi şəraitin, yaşayış vasitələrinin daha münasib olduğu ərazidə inkişaf etdirməyə məcbur olmuşlar. Əlverişli coğrafi mühitdə istehsalın inkişafı sürətlənir, təsərrüfatın genişlənməsi üçün daha çox imkanlar yaranır.

Həç şübhəsiz, Neolit-Yeni Daş dövrünün ən mühüm yeniliklərindən biri əkinçiliyin əsas təsərrüfat sahəsinə çevrilməsi olmuşdur. Bu yenilik məhsuldar qüvvələrin inkişafı ilə üzvi surətdə bağlı idi. Oturaq həyat tərzini keçirən yerli tayfalar əsasən yığım işi və əkinçiliklə daha çox məşğul olurdular.

Azərbaycanın dağ və dağətəyi ərazisində dəmyə əkinçiliyin təşəkkül tapması və inkişafı üçün hər cür münasib coğrafi şərait olmuşdur.

Azərbaycanda Eneolit dövrü təxminən e.ə. VI-IV minillikləri əhatə edir. Bu dövrdə ilk dəfə olaraq misdən istifadə edilsə də, əkinçilikdə yenə də daş alətlər əsas mövqeyə malik olmuşlar. Əkinçilik və maldarlıq aparıcı sahə olmaqla yerli əhəlinin başlıca məşğuliyyəti sayılmış və onun iqtisadi həyatının əsasını təşkil etmişdir. Bu dövrdə taxılın əkilib-becərilməsi, döyülüb yığılmasında ağac, daş və qismən də sümük alətlərdən istifadə edilmişdir.

Tədricən əmək alətlərinin təkmilləşdirilməsi və məhsuldar qüvvələrin nisbətən inkişafı yeni tarixi dövrün-Tunc dövrünün başlanmasına səbəb olmuşdur. Yeni bərqərar olan Tunc dövrü tarixdə metal dövrünün ikinci mərhələsi kimi qiymətləndirilir. F.Engels tunca xüsusi qiymət verərək yazırdı ki, mis və qalay və bunların əridilib qarışdırılmasından əmələ gələn tunc ən mühüm metallar idi; tuncdan yararlı alət və silah hazırlanırdı, lakin o, daş alətləri sıxışdırıb aradan çıxara bilmirdi... [1]

Azərbaycanda təxminən e.ə. IV minillikdən başlayaraq Eneolit dövrünü Tunc dövrü əvəz edir. Bu dövr təxminən iki min il davam edərək e.ə. I minilliyin başlanğıcında sona çatır, həmin dövr təkcə tuncun geniş istehsalı ilə deyil, eyni zamanda ictimai münasibətlərin və kənd təsərrüfatının inkişafı ilə də səciyyəvlənirdi.

Tunc dövründən etibarən toxa əkinçiliyindən cüt əkinçiliyinə keçid başlanmışdı. Bununla da əkinçilik təsərrüfatında aparıcı-üstün rol kişilərin əlinə keçmiş, belə ki, təsərrüfatın xarakterində baş verən dəyişiklik bu sahədə qadın əməyinin rolunun gözə çarpacaq dərəcədə azalmasına səbəb olmuşdur.

Cütün meydana gəlməsi əkin sahələrinin daha geniş istifadə edilməsinə əlverişli imkan yaratdı, bununla əlaqədar bir sıra əkinçilik sistemləri əmələ gəldi və inkişaf etdi. Əkinçilikdə işlədilən tunc alətlər xeyli təkmilləşdi və çoxaldı. Lakin

F.Engelsin dediyi kimi, tunc daş alətləri tamamilə sıxışdırıb aradan çıxara bilmədi. Bu işi dəmir həyata keçirdi.

Azərbaycanda hələ e.ə. II minilliyin sonlarından dəmirdən istifadə edilmişdir. Bu dəmirdən istifadə əkinçiliyin geniş şəkildə inkişaf etməsinə zəmin yaratmışdı. Bu münasibətlə F.Engels yazır: "Dəmir daha böyük sahələrdə tarlaçılıq üçün, geniş meşə sahələrini təmizləyib əkin yerinə çevirmək üçün imkan yaratdı; dəmir sənətkara elə möhkəm və kəskin alətlər verdi ki, bunlann qarşısına heç bir daş, o zaman məlum olan metallardan heç biri çıxa bilmədi" [2].

Azərbaycanda dəmirin meydana çıxması və geniş inkişafı təkcə iqtisadi həyatda deyil, ictimai quruluşun özündə də köklü dəyişikliklərə səbəb olmuşdu.

Azərbaycan ərazisində hələ e.ə. I minillikdə Manna və Midiya kimi qədim dövlətlər təşəkkül tapmış və inkişaf etmişdi. Dövrünə görə iqtisadi və mədəni cəhətdən inkişaf edən bu dövlətlər zəngin əkinçilik mədəniyyətinə də malik olmuşlar. Manna ərazisində e.ə. IX əsrə aid üç tunc cüt modelinin tapılması diqqəti cəlb edir. Modeldə öküzün xışa qoşulduğu aydın nəzərə çarpır [3].

Bir qədər sonra Atropaten və Albaniya ərazisi bol məhsul verən geniş zəmiləri və təbii otlaqları ilə seçilmişdir. Məhsuldar qüvvələrin durmadan inkişafı öz növbəsində əkinçiliyin intensiv surətdə irəliləməsinə səbəb olmuşdu. Azərbaycanda yaşayan yerli əhali əsasən yumşaq və bərk buğda, qismən darı və bir neçə növ arpa becərmişlər. Bu dövrdə süni suvarma sistemlərinin geniş şəkil alması əkinçilik mədəniyyətinin daha yüksək səviyyəyə qədəm qoymasına gətirib çıxarmışdı.

Əkin sahəsində məhsul artımı üçün əsas şərt torpağın nisbətən keyfiyyətli şumlanmasından asılı olmuşdur. Azərbaycanda şumlamada xışların qoşqu heyvanlar vasitəsilə işlədilməsi və taxıl döyümündə vəllərin geniş istifadəsi bu baxımdan böyük əhəmiyyət kəsb edir.

Yunan coğrafiyaşünası Strabon xəbər verir ki, "Albaniyada çox vaxt bir dəfə əkilmiş torpaqdan iki və hətta üç dəfə məhsul götürülür. Birinci dəfə, hətta dincə qoyulmadan və sadə xışla becərilən torpaq birə əlli məhsul verir" [4].

Azərbaycanda eramızın əvvəllərindən başlayaraq ictimai-iqtisadi və mədəni həyatda bir sıra mühüm dəyişiklər baş verir. Məhsuldar qüvvələrin inkişafı köhnə istehsal münasibətlərinə uyğun gəlmir və nəticə etibarilə yeni, daha mütərəqqi istehsal münasibətləri yaranır və tədricən formalaşır.

Eramızın təxminən III əsrdən etibarən Azərbaycanda feodalizmin yaranması və inkişafı ilə əlaqədar taxılçılıq inkişaf etmiş, məhsuldarlıq xeyli artmışdır. Bu dövrdə metal gavaһınlı xışlardan şumlamada geniş istifadə edilməklə bu alət daha da təkmilləşdirilmişdi.

Orta əsrlərdə ağır və ya qara kotan deyilən daha təkmil şum alətinin Azərbaycanda istifadə edilməsi dövrünə görə ən mühüm ixtiralarından sayılır. XII əsrin sonu və XIII əsrin əvvəllərinə aid irihəcmli gavaһının Beyləqandan tapılması qara kotanın tarixinin öyrənilməsində mühüm rol oynayır.

Azərbaycanın əkinçilik üçün yararlı olan torpaqlarında taxıl zəmilərinin becərilməsi o qədər də zəhmət tələb etmirdi. Ona elə böyük ehtiyac da duyulmurdu. Bu, hər şeydən əvvəl, torpağın məhsuldarlığı ilə əlaqədardır. Bu baxımdan böyük Nizami Gəncəvinin fikri maraqlı və daha xarakterikdir:

Biz əkin zamanı səpib zəmini,
Həqqə tapşırıq sonra əkini,
Altı ay olarıq əkindən uzaq,
Bir də biçin vaxtı biçirik ancaq,
Belə əkdiyimiz zəmilərdən düz
Bol məhsul alırıq birə yeddi yüz [5].

Orta əsrlərdə taxılın döyülməsində həlledici alət ağac, daş vəllər və qismən də carcarlar olmuşdur. Bu alətlər döyüm prosesində biri digərini tamamlamış və prosesi sürətləndirməyə zəmin yaratmışdır. Carcar öz quruluşu etibarilə daha təkmilləşmiş döyüm aləti olmuşdur.

Orta əsrlərdə taxılın saxlanılmasında iri səbətlər, godlar, torpaq quyular və təsərrüfat küplərilə yanaşı, çuval, kisə, ağac və çubuqdan hazırlanmış anbarlardan da geniş istifadə edilmişdir. Heç şübhəsiz, taxılın saxlanılmasında çuval və anbarlar daha münasib olmuşdur. Bu dövrdə taxılçılığın inkişafı ilə əlaqədar iri anbarlardan daha geniş istifadə edilmiş və taxılın yaxşı saxlanılmasına şərait yaranmışdır.

Azərbaycanda eramızın II-VII əsrlərinə aid abidələrindən arpa, buğda, un və darı qalıqları aşkar edilmişdir. Eramızın VII əsrinə aid olan bir mənbədə Albaniya ərazisində çoxlu arpanın becərildiyi xəbər verilir [6]. Moisey Kalankatuklu Azərbaycanda başqa bitkilərlə yanaşı, Kür çayı boyunca çoxlu taxıl bitkilərinin də becərildiyini qeyd edir [7].

İran tarixçisi Həmdullah Qəzvininin "Nüzhətül-qülub" əsərində Azərbaycanın müxtəlif yerlərində bol taxıl məhsulunun götürüldüyü xəbər verilir [8]. Həmin əsərdə Talışda, Təbriz ətrafında, Naxçıvan və Ordubad torpaqlarında taxıl bitkilərinin becərildiyi qeyd edilir.

Şübhəsiz, Azərbaycan ərazisində baş verən müharibələr ölkənin təsərrüfat həyatına, o cümlədən əkinçiliyə də böyük zərər verirdi. Taxıl zəmiləri və toplanan məhsul qarətçilərin əlinə keçir və beləliklə də yerli əhaliyə olmazın ziyan dəyirdi. Bundan əlavə, bəzi vaxtlarda, xüsusilə quraqlıq və nəmişlik illəri, əkinlərə çayırtkə basqını və digər səbəblər taxılçılıqda məhsuldarlığa pis təsir edirdi. Bütün bu amillər orta əsrlərdə Azərbaycanda taxılçılığın ümumi inkişafını ləngidirsə də, lakin onun tənəzzülünə səbəb ola bilmirdi. Xalqın empirik biliyi, bu sahədə mövcud sadə əmək alətlərindən daha bacarıq və ustalıqla istifadə, həmçinin süni suvarmanın tətbiqi taxılçılıqda məhsuldarlığın artmasına səbəb olmuş və onun əkin sahəsi əsrlərdən-əslərə genişlənməmişdir.

XIX əsrin əvvəllərindən etibarən Azərbaycanın taxılçılıqla məşğul olan

bütün rayonlarında dənli bitkilərin əkin sahəsi xeyli genişləndirilmiş və bununla da taxıl məhsulunun ümumi yığımı artmışdır. Buğda və arpa dənli bitkilər içərisində öz əkin sahəsinə və məhsul yığımına görə yenə də əsas yeri tuturdu.

Həmin dövrdən Azərbaycanda becərilməyə başlayan qarğıdalı bitkisi ilk vaxtlar əsasən bostan bitkiləri ilə birlikdə qarışıq əkilərdi. Lakin daha sonralar bu bitki geniş sahələrdə ayrılıqda becərilmişdir. Qarğıdalı bitkisi taxılçılıq təsərrüfatında öz əkin sahəsinə görə geniş yayıla bilməmişdir, lakin yerli əhali onu az və ya çox halda kiçik və ya böyük sahələrdə becərərək yüksək məhsuldarlığına görə həmişə qiymətləndirmişdir. Ona görə də bu bitki xalq arasında "peyğəmbər buğdası" adlanmışdır.

Taxılçılıq təsərrüfatında darı bitkisi qədimdən belə əkilib-becərilmişdir. Darı tez yetişməsinə və məhsuldarlığına görə başqa dənli bitkilərdən fərqlənmişsə də, özünün keyfiyyət tutumuna və sərfəliliyinə görə bir o qədər də əlverişli bitki sayılmırdı üçün onun əkin sahəsi dənli bitkilər içərisində axırıncı yeri tutmuşdur.

Bundan əlavə, ənənəvi taxıl bitkilərindən hesab olunan çovdar, pərinç, mərci və başqa bitkilər də becərilmişdir. Lakin bu bitkilər ölkənin ayrı-ayrı rayonlarında az miqdarda əkilib-becərilmişsə də alınan məhsul kəndli ailəsinin ancaq daxili ehtiyacını ödəmişdir. Bəzi hallarda artıq məhsul bazara-satışa da çıxarılmışdır.

Azərbaycanın Rusiyaya birləşdirilməsindən sonra bir çox başqa mühüm sahələrlə yanaşı, ölkənin təsərrüfatında, onun iqtisadi həyatında böyük canlanma yaranmışdır.

Kənd təsərrüfatında isə əsas aparıcı rolu yenə də taxılçılıq tuturdu. Taxılçılıq XIX əsrdə də azərbaycanlıların başlıca məşğuliyyəti olmuşdur.

XIX əsrin 30-50-ci illərində öz bol taxılı ilə fərqlənən Qarabağ, Şirvan, Quba əyalətlərindən çoxlu taxıl toplanmışdır. Belə ki, 1830-1832-ci illərdə Şirvandan 2770770 pud, Qubadan 2392500 pud, Qarabağdan 2090000 pud buğda məhsulu yığılmışdı [9]. Taxıl əkini sahələri ildən-ilə genişləndikcə, məhsul yığımı da artırdı, 1845-ci ildə Azərbaycanın ayrı-ayrı əyalətlərindən toplanan buğda məhsulu 17617042 puda, arpa isə 6919386 puda çatmışdı [10]. Həmin dövrlərdə toplanan belə bol məhsul nəinki əhəlinin ehtiyac və tələbatını ödəyir, hətta onun xeyli hissəsi ölkə daxili və xarici bazarlara satışa göndərilirdi.

XIX əsrin ikinci yarısı və sonlarında da ölkənin kənd təsərrüfatında taxılçılıq yenə aparıcı rol oynayırdı. Əkin sahəsi genişləndiyi kimi, məhsul istehsalı da artmışdı. Xüsusi ilə Cənubi Qafqaz dəmir yolunun (1883) çəkilməsinin Azərbaycanda taxıl istehsalının sürətlə artmasına böyük təsiri olmuşdur. Bakı quberniyası üzrə 1884-1889-cu illərdə ümumi taxıl məhsulu 2279277 çətvər (11) olduğu halda, 1896-1899-cu illərdə 4127403 çətvərə çatmışdı. Yelizavetpol quberniyası üzrə də məhsul artmışdır. 1884-1889-cu illərdə quberniyada 2770086 çətvər, 1896-1899-cu illərdə isə 3238236 çətvər məhsul yığılmışdı. Deməli, XIX əsrin son onilliklərində Bakı quberniyasında taxıl məhsullarının artımı iki dəfə çox, Yelizavetpol quberniyasında isə 85,5 faiz olmuşdur [12]. Hər iki quberniyada toplanmış dənli bitkilər içərisində öz istehsalına görə birinci yer (3/5 hissə) yenə də buğdanın payına düşürdü.

Ümumiyyətlə, XIX əsrin son onilliklərində Azərbaycanda istehsal olunan taxıl məhsulları yerli əhalinin çörəyə olan ehtiyacını tam ödəyirdi. Həmin illərdə başqa yerlərdən ölkəyə satışı üçün heç vaxt taxıl gətirilməmişdir. Əksinə, həmin dövrdə ölkədə istehsal olunan taxıl satışa çıxarılaraq İrana, Gürcüstana, Rusiyaya və hətta Avropa ölkələrinə də göndərilirdi.

Azərbaycandan Rusiya və xarici ölkə bazarlarına taxıl satışı XIX əsrin 80-ci illərindən etibarən daha geniş şəkil alır. 1881-ci ildə Bakı quberniyasından dörd yüz min pudndan artıq taxıl satışa çıxarılmışdı. Daha sonra 1886-cı ildə quberniyadan 2160 min pud buğda, 32 min pud arpa satışa çıxarılmışdır [13]. Həmin illərdə Yelizavetpol quberniyasında da satışa çoxlu məhsul çıxarılmışdı. 1893-cü ildə quberniyada bazara 795896 pud taxıl və 47032 pud buğda unu göndərilmişdi [14].

Taxılın ölkənin daxili şəhər və həftə bazarlarındakı alıcıları əsasən şəhərlilər, maldarlar, dağ kəndlərində yaşayanlar, həmçinin qonşu Dağıstandan buraya gələn əhalidən ibarət idi.

Azərbaycanda istehsal olunan taxılı, xüsusilə buğdanı xarici bazarlarda daha həvəslə alırdılar. Ölkədə becərilən sarı buğda növü özünün yüksək keyfiyyəti, dadı və artımına görə daha geniş tanınaraq xüsusi şöhrət qazanmışdı.

Azərbaycan taxılı, ümumiyyətlə Cənubi Qafqaz taxılı, əsasən Batumi və Poti limanları ilə İtaliya, Yunanıstan, Fransa, Türkiyə, Hollandiya, Almaniya və başqa Avropa ölkələrinə aparılırdı. Şübhəsiz ki, Cənubi Qafqazdan xaricə satışa göndərilən taxıl məhsullarının çox hissəsi Azərbaycanın payına düşürdü [15].

1885-1887-ci illər ərzində Azərbaycandan Qara dəniz limanları - Batum və Potiyə, oradan isə xarici bazarlara 11 milyon pud buğda və arpa aparılmışdı [16].

Bütün bunlar XIX əsrin sonu və XX əsrin əvvəllərində Azərbaycanda əmtəə taxılçılığının mövcudluğunu və ayrı-ayrı quberniya və qəzalarda istehsal olunan taxılın xeyli hissəsinin satışa göndərildiyini göstərir. 1901-ci ildə Cənubi Qafqazda istehsal edilmiş 82633712 pud taxılın 30 milyon pudndan çoxu, yəni 35 faizi Azərbaycanın payına düşürdü. Bu dövrdə hər adambaşına düşən 37 pudndan çox taxılın bir hissəsi satışa gətirdi [17].

XX əsrin əvvəllərində də ölkədə taxılçılıq əhalinin məşğul olduğu başlıca sahə olaraq qalırdı. Taxıl məhsulunun ümumi həcmi 1900-cü ildə 35732688 pud, 1910-cü ildə 38091088, 1914-cü ildə 52215512 pud olmuşdur [18].

Artıq XIX əsrin sonu - XX əsrin əvvəllərindən etibarən Azərbaycanda pambıqçılığın və başqa bitkilərin əkin sahələrinin genişləndirilməsi taxıl əkinlərinin ixtisarına səbəb olmuşdur. Bu da özlüyündə taxıl məhsulunun ümumi istehsalına və onun satışına təsir etmişdi. Lakin bu illərdə Azərbaycandan Gürcüstan, Dağıstan və taxıla ehtiyacı hiss olunan başqa yerlərə taxıl göndərilməsinə baxmayaraq, buraya hələ də Mərkəzi Rusiyadan çoxlu miqdarda taxıl məhsulları gətirilirdi [19]. XX əsrin əvvəllərində Azərbaycan şəhərlərində əhalinin sayı xeyli artmışdı. Bu əhali isə

Azərbaycan qəzalarından, Şimali Qafqazdan və başqa yerlərdən gətirilən taxılla təmin olunurdu [20].

Azərbaycanda taxıl məhsulunun ümumi artımı olmuşdursa da, bu artım əkin sahəsinin məhsuldarlığına görə deyil, onun ildən-ilə genişləndirilməsi hesabına idi. Belə ki, əkinçi sərf etdiyi əməyin müqabilində sahədən istədiyi məhsulu ala bilmirdi. Şübhəsiz ki, bunun da bir sıra səbəbləri olmuşdur. Bu, hər şeydən əvvəl, taxılçılıqda işlədilən əmək alətlərinin sadəliyi ilə əlaqədar idi. Torpaq sahibləri onun məhsuldarlığını artırmaq üçün demək olar ki, heç bir tədbir görmürdülər. Onlar yalnız torpağı becərmək üçün yoxsul kəndliyə icarəyə verir və hazır məhsuldan özünə daha çox pay götürməklə kifayətlənərək başqa işlə maraqlanmırdılar. Bundan əlavə, kəndlilərin çoxunun qoşqu qüvvəsi və əmək alətlərindən məhrum olması da öz mənfi təsirini göstərirdi. 1910-cu ilin məlumatına görə Azərbaycanda 76270 ədəd xış, 24840 kустar üsulla hazırlanmış qara kotan, 3250 fabriki kotanı, 21730 taxta mala, 775 səpin maşın olmuşdur. Əgər həmin ildə Azərbaycanda 300 mindən çox kəndli təsərrüfatının olduğunu nəzərə alsaq, onda kəndlilərin çoxunun ibtidai alətlərə belə malik olmadığını görə bilərik [21]. Taxıl əkinlərinin aşağı məhsuldarlığına səbəb olan əsas amillər suvarma təsərrüfatının qaydaya salınmaması, xüsusilə suvarma suyunun çatışmaması idi. Bundan əlavə, quraqlıqların, çəyirtkə basqınının, sel və çay daşqınlarının da təsiri olurdu.

XIX əsrin sonu və XX əsrin əvvəllərindən etibarən Azərbaycanın taxılçılıq təsərrüfatında, az da olsa, dövrü üçün daha təkmil sayılan kənd təsərrüfatı alətlərindən-fabriki kotanları, taxıldöyən və sovuran alətlər, dəmir malalardan və s. istifadə edilmişdir. 1897-ci ildə Yelizavetpol quberniyasında 565 təkmil kotan, 10 taxıldöyən maşın (o cümlədən ikisi buxarla, səkkizi əl ilə işləyən), iki ədəd küləşdoğrayan, Bakı quberniyasında 53 taxılbiçən maşın olmuşdur [22]. Quba qəzasının düzənlik sahələrində, Yelizavetpol quberniyasının dağətəyi ərazisində müxtəlif sistemli yerli Ukrayna və ingilis-bolqar kotanlarından da istifadə edilmişdir [23].

Dövrü üçün daha təkmil hesab edilən belə maşınlar (taxıldöyən, taxılsəpən, taxılsovuran, dərz bağlayan) az olduğundan qiymətləri də çox baha idi. Ona görə də həmin maşınların yoxsul kəndlilər tərəfindən alınması mümkün olan iş deyildi. "Maşın tətbiqi... çoxlu kapital tələb edir, buna görə də yalnız böyük sahibkarlara müvəssədir" [24]. Maşın və alətləri əsas etibarilə varlı kəndlilər - iri icarədar qolçomaqlar və mülkədar-bəylər alırdılar. Mülkədar-bəylər tərəfindən az da olsa dövrü üçün müasir əkinçilik texnikasının tətbiq edilməsi Azərbaycan kəndində kapitalist münasibətlərinin inkişafını sübut edirdi [25]. Lakin yeni maşın və alətlərin ayrı-ayrı təsərrüfatlarda tətbiqi azlıq təşkil edirdi. Bununla belə ayrı-ayrı bölgələrdə yeni maşınlar gətirilir və onların sayı ildən-ilə artırdı.

Zəngin və çoxəsrlik təcübəyə malik olan Azərbaycan taxılçıları özlərinin ənənəvi əmək vərdişlərini davam etdirməklə, onu nəsillərdən-nəsillərə verirdilər. Onlar əkinçilikdə məhsuldarlığın yüksəldilməsinə səbəb olan amil və səbəbləri öyrənməklə belə, öz bilik və vərdişlərini artıraraq sabit məhsul almağa çalışırdılar. Hətta onların

nümayəndələri ölkə və ümumdünya kənd təsərrüfatı sərğilərində cəsərətlə iştirak edərək mükafata layiq fəxri yerləri də tuturdular.

1860,1861, 1862-ci illərdə Cənubi Qafqaz və Qafqaz miqyasında Tiflisdə keçirilən sərğilərin iştirakçıları və Qazağın Ağköynək kəndinin sakini Abdulla Əlikənd oğlunun və Qaraqoyunlu kəndindən Rəhim Cəfər oğlunun adlarına mükafatçılar siyahısında rast gəlirik. Onlar sərğiyə göndərdikləri darıya görə mükafata layiq görülmüşdülər. Yenə də həmin sərğilərdə iştirak edən Lənkəranın Qızılağac kəndindən Şükür Kərim oğlu, Quba qəzasının Hülövlü kənd sakini Mirzə Məmməd Bayram oğlu və həmin qəzanın Siyəzən kənd sakini Yunus Ağası oğlu sərğidə nümayiş etdirdikləri və yüksək qiymətləndirilən buğdaya görə sərğinin mükafatına layiq görülmüşdülər.

1862-ci ildə Londonda təşkil edilən Ümumdünya sərğisində Azərbaycan əkinçilərinin də məhsulları nümayiş etdirilmiş və mükafata layiq görülmüşdü. Onlardan Lənkəran qəzasının sakini Nəsirqulu Nəsrulla oğlu sərğiyə göndərdiyi buğda üçün medal ilə təltif olunmuşdur.

1867-ci ildə Paris sərğisində Azərbaycandan kənd təsərrüfatı məhsulları, o cümlədən taxıl nümunələri də nümayiş etdirilmişdi. 1882-ci ildə Moskva sərğisinə Lənkəran qəzasından göndərilən eksponatların içerisində əkinçilikdə işlədilən əmək alətləri - bel, bəlsapı, yaba və s. olmuşdur. Həmin sərğiyə göndərmək üçün Yelizavetpol (Gəncə) şəhərinin sakini Hacı Məmməd Hacı oğlu qırmızı və sarı buğda, sarı və qara arpa, darı, Xan qızı ləqəbi ilə tanınan şairə Xurşid Banu Natəvan isə buğda, darı, arpa və b. dənli bitkilərin nümunələrini hazırlamışdılar [26].

1889-cu ildə Tiflis şəhərində təşkil olunmuş Qafqaz sərğisində Azərbaycan əkinçilərinin əkib-becərdiyi 58 buğda, 27 arpa nümunəsi nümayiş etdirilmiş və bunların bir neçəsi mükafata layiq yerləri tutmuşdur. Quba şəhər sakini İskəndər bəy Balabəy oğlu yaxşı keyfiyyətli arpa və buğdaya görə kiçik gümüş medal və ikinci dərəcəli diplom, Zaqatala dairəsi, Mosul kənd sakini Əmirəli Hacı Rəhim oğlu və Naxçıvan qəzasının Qahab kənd sakini Qocalı bəy Nəcəfəlibəy oğlu yüksək keyfiyyətli arpaya görə kiçik gümüş medal və ikinci dərəcəli diplom almışlar [27]. Ölkə və Ümumdünya sərğilərində Azərbaycan əkinçilərinin fəal iştirakı və mükafata layiq görülməsi əkinçiliyin ümumi səviyyəsinə görə nailiyyət sayılsa belə onun mövcud geriliyinin qarşısını almağa qadir olmamışdır.

XIX əsrin sonu XX əsrin əvvəllərində Azərbaycanda ticarət əkinçiliyi (xüsusilə taxılçılıqda), yəni əmtəə istehsalı geniş inkişaf etmiş, ölkədə feodal münasibətlərinin qalmasına baxmayaraq, Azərbaycan kəndlərində əmtəə-kapitalist istehsalı, yəni kapitalist münasibətləri də inkişaf edirdi. Azərbaycanın taxıl istehsalında işləyib ödəmə ilə yanaşı olaraq, başqasının əməyinin ağır istismarına, yəni muzdlu əməyə əsaslanan kapitalist təsərrüfatını da görürük [28].

Lakin əkinçilikdə yenə də əsas əmək aləti - xış, qara kotan, ağac mala, bel, çin, oraq, dəryaz, yaba, vəl, şana, kürək və s. kimi sadə alətlərdən istifadə edilirdi. Qeyd etmək lazımdır ki, qara kotan kimi nisbətən təkmil şum alətindən kəndlilərin çox hissəsi istifadə etmək imkanına malik olmamışdır. Beləliklə də taxılçılıqda əsas istehsalçı

olan yoxsul kəndlilər yenə də torpaq sahələrini köhnə dədə-baba qaydaları və ənənəvi üsullarla əkib becərdilər.

Taxılçılıq təsərrüfatında yerli taxıl növləri və ənənəvi əkinçilik üsulları üstünlük təşkil edirdi. Azərbaycanda sarıbuğda, gurgəni, qaraqılçiq, xırdabuğda, gülüsər, kərə, Qarabağ buğdası, ağ buğda, səkiləbuğda, qarağiləbuğda torpaşbuğda, ağ arpa, qara arpa, şeşəri arpa, qılıcı arpa növləri əkilib becərilirdi.

Səpilmə və yetişmə vaxtına görə buğda və arpa payızlıq və yazlıq olurdu. Payızlıq buğda və arpa əkinləri Azərbaycanın taxılçılıq təsərrüfatında daha üstün yer tutmuşdur.

Azərbaycan əkinçiləri uzun illərin xalq təcrübəsinə əsaslanaraq torpaq-iqlim şəraitinə cavab verən bir sıra buğda və arpa növləri yaratmışlar ki, bunların da əsasını xalq seleksiyası təşkil edirdi. Təcrübəli əkinçilər torpağın xüsusiyyətini, əkinə yararlı olduğunu, məhsuldarlığını asanlıqla müəyyən etməklə yanaşı, hansı sahədə nə kimi taxıl növü və ya başqa bitkilərin əkib-becərməsini də düzgün müəyyən edə bilmişlər. Hər bir rəncbər torpağı torpaqdan seçməyi bacarmalı idi.

Əkinçilərimiz ayrı-ayrı bitkilərin bir-biri üçün sələf rolu oynadığını müəyyən etmiş və buna "toxumdəyişdirmə" adı vermişlər. Əgər buğda, arpa kimi taxıl bitkiləri yonca, pambıq və başqa bitkilərin əvvəlki ildə becərilmiş yerində əkilərdisə, onların məhsuldarlığı daha çox olardı.

XIX əsr və XX əsrin əvvəllərində Azərbaycanda bir-birindən fərqli çala, tala, dincəqoyma, herik və başqa əkinçilik sistemləri yayılmışdır. Ta qədimlərdən məlum olan çala əkinçiliyi Kür, Araz, Alazan, habelə başqa çayların sahil boyu ərazisində yayılmışdır. Şərq əkinçilik mədəniyyəti üçün səciyyəvi olan çala əkinçiliyi çay-basar, xalq arasında "çala", "axmaz" adlandırılan torpaqların əkilib-becərməsi əsasında inkişaf etmişdir. Azərbaycanda çala torpaqlarda əsasən yazlıq taxıl və bostan bitkiləri əkilmişdir. Kür çayının daşması nəticəsində sahil torpaqlarının becərməsilə bu yerlərin məhsuldarlığı daha da artırdı. Muğanda çala əkinçiliyi üçün Araz çayının böyük rolu olmuşdur. Belə ki, Nil çayı çöküntüləri Misir əhalisinin təsərrüfatında nə kimi əhəmiyyət kəsb edirsə, Araz da, Muğanda həmin rolu oynayırdı [29]. Çala torpaqlarında heç bir becərmə işi olmadan yüksək məhsul alınır. Çay daşdıqdan bir həftə sonra sahədə əmələ gələn lil çatlama verir. Buraya toxum səpib şax mala ilə malalanır və nəticədə belə sahələrdən daha bol məhsul götürmək olurdu.

Kür və Araz çayları boyunca yerləşən, Mahmudçala, Axtaçi, Şəkər, Əbilçala və başqa çala adları ilə məlum olan axmazlar buğda və arpa əkilməsi üçün əlverişli sahələr olub, yüksək məhsul verirdilər.

Azərbaycanda geniş yayılan əkinçilik sistemlərindən biri də tala əkinçiliyidir. Bu sistem Azərbaycanın meşəlik bölgələrində yayılmışdır. Tala əkinçiliyi meşə yerlərinin açılıb (qırılıb, yandırılıb) əkin sahəsi üçün yararlı hala salmaq deməkdir. Quba-Xaçmaz zonasında meşədən təmizlənmiş yer kiləvaxt (küləvaxt, kolavaxt), kötüklük, baltalıq, tala, Lənkəran-Astara bölgələrində kolat

(külət), abad, qıran, Şəki-Zaqatalada tala, tomarlıq, axu, Qarabağ bölgəsində tala, kolabat kimi müxtəlif istilahlarla məlum olsa da hər yerdə eyni məzmun daşmışdır. Lakin bir xüsusiyyəti qeyd etməliyik ki, Azərbaycanın əksər bölgələrində meşədən təmizlənilib, əkin məqsədi üçün istifadə edilən torpaqlar tala istilahi ilə məlum olmuşdur. Odur ki, həmin əkinçilik sistemini xalq tala əkinçiliyi adlandırmışdır.

Meşə yerlərinin açılması üçün məngəl, düsər, bel, balta və s. kimi əl əmək alətlərindən istifadə edilirdi. Xalq arasında mövcud olan adətə görə, tala yeri onu meşəlikdən və ya kol-kosdan təmizləyən, abad edən şəxsin adı ilə adlanırdı. Böyük zəhmət tələb edən bu işdə elin köməyindən də istifadə edilirdi.

Meşədən təmizlənməmiş sahələrdə əvvəlcə bostan bitkiləri və yaxud çəltik əkilirdi. Demək lazımdır ki, tala əkinçiliyinin inkişafı Azərbaycanda xeyli meşə sahələrinin qırılmasına səbəb olmuşdur. XIX əsrin sonu - XX əsrin əvvəllərində təkcə Quba qəzasının Müşkür mahalında 25 min desyatin meşə qırılaraq [30] əkin sahəsi üçün istifadə edilmişdir.

Əkinçilikdə geniş yayılan sistemlərdən biri də "dincə qoyma" sistemi olmuşdur. Bu sistem torpağın məhsuldarlığını saxlamaq və ya yüksəltmək məqsədilə tətbiq edilirdi. Bir neçə il fasiləsiz becərilərək yorğun düşmüş torpaq sahəsini əkinçilər dincə qoyurdular. Yorulmuş, məhsuldarlığı azalmış belə torpaq sahəsi bir - iki il və bəzən daha uzun müddətə dincə qoyulduqdan sonra onun münbitliyi bərpa olunurdu. Hər bir bölgənin torpaq-iqlim şəraitindən, habelə ictimai-iqtisadi amillərdən asılı olaraq torpağın dincə qoyulma müddəti də müxtəlif olurdu.

XIX əsrin sonu - XX əsrin əvvəllərində Azərbaycan əkinçiliyində kapitalist münasibətlərinin inkişafı taxıl, bostan, tərəvəz və texniki bitkilərin əkin sahələrinin genişləndirilməsini tələb edirdi. Belə bir zəruriyyət isə əkin üçün istifadə edilməsi mümkün olan torpaq sahələrinin dincə qoyulması sistemini tədricən aradan çıxarırdı. Beləliklə taxıl əkinləri altında yorğun düşən torpaq sahələrində bostan və başqa texniki bitkilər becərilirdi ki, bu da hərəkət əkinçilik sisteminə keçid hesab olunurdu. Bu sistemdə isə bitkilər biri digəri ilə növbələşdirilirdi.

Bu sistem iki, üç və çoxrətlili olub, Azərbaycanın əkinçilik rayonlarında geniş yayılmışdır. İkitərəfli əkinçilikdə tarlada bir il taxıl əkilir, ikinci il sahə heriyə buraxılırdı. Heriyə qoyulmuş sahədən isə otlaq və ya biçənək kimi istifadə olunurdu. Pambıq, çəltik, yonca kimi bitkilərin əkiləndiyi sahələr növbəti sən ilində buğda və arpa üçün ən mənasib torpaqlar sayılırdı. Əgər əkinçi bir sahədə üç il ardıcıl olaraq pambıq əkirdisə, sonra onu bir il müddətində heriyə qoyurdu. Bir ildən sonra həmin sahədə darı, bostan bitkiləri və ya qarğıdalı əkilirdi, daha sonrakı illərdə isə həmin sahədə yenidən pambıq əkilərdi [31].

Azərbaycanın qədim əkinçilik ölkələrindən olmasını təsdiq edən amillərdən biri də onun zəngin və müxtəlif əkinçilik əmək alətlərinin mövcudluğudur. "İqtisadi dövrlərin fərqi bu dövrlərdə nə istehsal edilməsi ilə deyil, necə və hansı əmək

vasitələri ilə istehsal edilməsi" ilə ölçülür [32].

XIX əsr və XX əsrin birinci rübündə Azərbaycanın taxılçılıq təsərrüfatında müxtəlif forma və quruluşa malik olan əkinçilik alət və vasitələri kompleksı tətbiq edilmişdir. Həmin alətlərin böyük bir qismi ta qədim dövrlərdən bu təsərrüfatda istifadə edilən alətlərlə xeyli oxşarlıq və eynilik təşkil edir. Bu da əkinçilikdə mövcud olmuş əmək alətlərinin təkamülünü izləməyə imkan verir. XX əsrin əvvəllərinə qədər Azərbaycan kəndliləri əkinçilikdə əsasən özlərinin ənənəvi əmək alətlərindən istifadə etmişlər.

Azərbaycan ərazisində əkinçilikdə müxtəlif forma və quruluşlu əl əmək aləti olan yerli bellərdən istifadə edildiyi müəyyənləşdirilmişdir. Bu baxımdan Quba-Xaçmaz bölgəsində qazqır bel, Quba beli, Dərbənd beli, ləzgi beli, Şirvanda Navahı beli, Şəki-Zaqatala bölgəsində Güllüstan beli, Qarabağ beli, Naxçıvanda Şəhur beli, Naxçıvan beli, Lənkəran-Astara bölgəsində şuxm beli, əyri bel, xiling və başqa adlarla məlum olan bellər işlədilmişdir.

Şümlamada istifadə edilən toxalar da müxtəlif forma və quruluşda olmuşdur. XIX əsrdə də toxalar kəndli təsərrüfatında bostan və tərəvəz sahələri üçün şumun hazırlanmasında istifadə edilmişdir.

Bir qayda olaraq, nəzərdə tutulan əkin sahəsi əvvəlcədən daşdan, kol-kosdan təmizlənilib şümlama üçün yararlı hala gətirilirdi. Bu cəhətdən "Avesta"da verilən nəsihətəmə fikir daha böyük maraq doğurur. "Ey məni sağ əli və sol əlilə, sol əli və sağ əlilə becərən insan, inan, yorulmadan, usanmadan sənə keyfiyyətli və bol məhsul verməkdən doymayacağam" [33]. Əsrlər boyu bol məhsulun əsasını ilk növbədə şümlama təşkil etmişdir. Hələ vaxtilə antik müəllif Katon bu münasibətlə əlaqədar yazırdı: "Əkin sahəsini yaxşılaşdırmaq nə deməkdir? Sahəni yaxşı şümlamaq. Bəs ikincisi? Şümlamaq, üçüncüsü? Peyinləmək" [34].

Taxılçılıqda qoşqu qüvvəsi ilə istifadəsi mümkün olan bir sıra şum alətləri mövcud olmuşdur. Azərbaycanda bir-birini tamamlayan xış, ulamalı xış və qara kotan kimi şum alətləri daha geniş yayılmışdır.

Xışlar torpağı üzdən şümlayır və onu az çevirir, xış önsüz və laydırırsız olur. Gavahını simmetrikdir. Kotanlar isə önlü və bir tərəfi laydırlı olub, torpağı daha dərin şümlayır və laylıyır.

Azərbaycanın ayrı-ayn bölgələrində torpaq örtüyünün müxtəlifliyi, həmçinin məhəlli xüsusiyyətlər şum alətlərinin özlərinin də növ müxtəlifliyinə səbəb olmuşdur.

Xış və ya cüt ağacdən düzəldilən ən qədim şum alətidir. Sadə quruluşlu bu şum aləti Azərbaycanın bütün əkinçilik rayonlarında geniş yayılmış və kəndli təsərrüfatında əsas rol oynamışdır. Azərbaycanda ən qədim şum aləti kimi istifadə edilən xış torpağı cızmaq üçün qolu olan təbii ağacdən düzəldilirdi. Sonrakı dövrlərdə isə bu alət təkmilləşdirilərək bir neçə ağac hissədən düzəldilmişdir. Həmin alət daha meşədən hazır halda tapılmır, onu yerli ustalar düzəldirdi. Bunun üçün ağac kəsilir, yonulur, quraşdırılaraq istənilən formaya salınırdı. Belə xışlar qollarının formasına (əyri və ya düz olmasına), habelə ayrı-ayrı hissələrinin birləşmə qaydalarına görə bir-

birindən fərqlənmişlər.

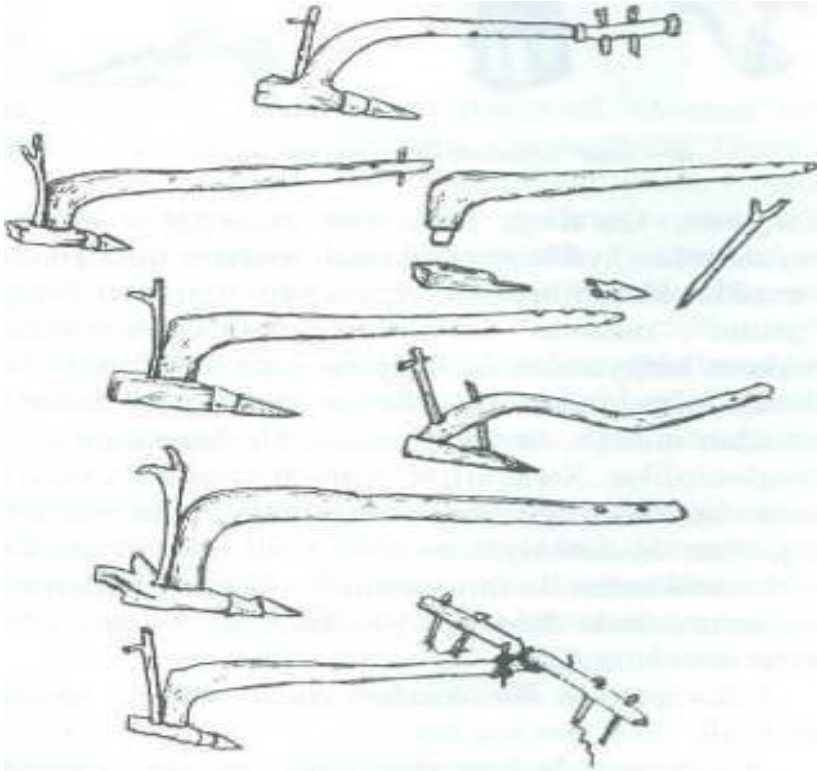

Xış nümunələri

Azərbaycanda istər bütöv, istərsə də geydirmə kötüklü xışlar əsasən bir cüt qoşqu heyvanı ilə işlədilmişdir.

Sadə şum aləti hesab olunan xışların hamısında gəvahirin olmuşdur. Lakin xışın hansı forma və ya sahədə, hansı növ bitkinin becəriləcəyindən asılı olaraq, onun gəvahirini iri və ya kiçik, ucunun oval və yaxud iti olması ilə fərqlənirdi. Xışın qolunda xüsusi deşiklər (gözlər) olurdu ki, buraya da "güc ağacı" adlanan ağac keçirilirdi. Torpağın dərin və dayaz şumlanması xışın qolunda olan deşiklərə keçirilən güc ağacı ilə, yaxud "ulama" ilə tənzimlənirdi.

Azərbaycanda geniş yayılmış xışlar quruluş və formalarına görə məhəlli xüsusiyyətlərə malik olmuşlar. Daha təkmil hesab olunan xışlar ulamalı xış, qollu xış, çatma xış, işgilli xış və başqa adlarla tanınmışdır. Belə xışlara demək olar ki, Azərbaycanın bütün etnoqrafik bölgələrində rast gəlmək mümkündür. Ulamalı xışların bazasına əlavə edilən qol (ulama) torpağın şumlanmasında xüsusi əhəmiyyət

kəsb etdiyi üçün o, möhkəm və münasib ağacdan düzəldilirdi. Ulamalı xışlar da öz quruluş və formalarına görə fərqlənmişlər.

Ulamalı xışlar əsasən Şəki-Zaqatala, Qarabağ, Naxçıvan etnoqrafik

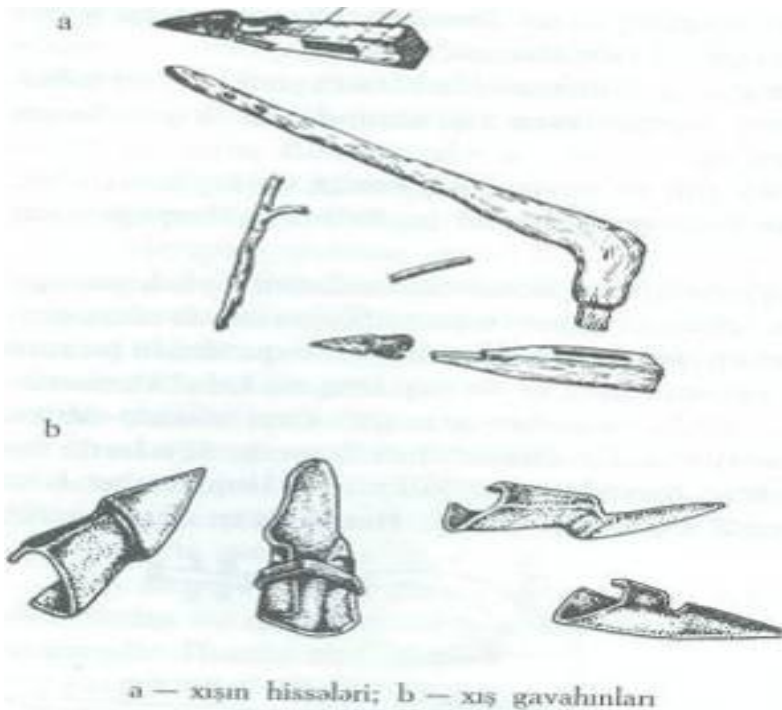

a — xışın hissələri; b — xış gavaheinləri

zonalarında və həmçinin bir sıra rayonlarda yayılmışdır. Ulamalı xışların qolu (bazısı) bütöv olmayıb, calaq əlavə etməklə düzəldilirdi. Azərbaycanın ayrı-ayrı bölgələrində, ona "ulama", "çilə", "çatma", "məsənə" deyilirdi. Ulamalı xışların kötüyünün forma və ölçüsü də sadə xışların kötüyündən öz iriliyinə görə fərqlənirdi. Bu şum aləti əsasən kottük, bazı, dəstə, qılınc və məsənə adlanan hissələrdən ibarət olur. Ulamalı xışlar kötüyünün arxadan qulaqlı, dəstənin ikiəlcəkli düzəldilməsi və qılıncə malik olması ilə də fərqlənirdilər. Xışın qılıncı torpağı kəsmək, qulaqları torpaq layını çevirmək, qoşa dəstə isə alətin ağırlığını tənzimləmək üçün münasib idi. Ulamalı xışlar həm quruluş, həm də funksiyasına görə xeyli təkmilləşmiş alət olub, torpağı daha keyfiyyətli şumlaması ilə fərqlənmişdir. Belə xışlardan xam, dağavar, dəmyə torpaqların şumlanmasında daha geniş istifadə edilməsinə görə ona iki-üç, hətta dörd boyun öküz qoşulardı [35].

Cütə qoşulan dib öküzləri gücü, işləkliyi və xamışlığı ilə başqalarından seçilməli idi.

Azərbaycanda şum aləti kimi "diyircəkli kotanlar"dan da istifadə edilmişdir. Diyircəkli kotanlar xış ilə qara kotan arasında bir növ keçid mərhələsi təşkil edir.



Onun qolu "xəmsə" və "məsən" adlanmaqla iki hissədən ibarət idi. "Xəmsə"nin bir ucu kotanın binəsinə (küpünə), digər ucu ilə "məsənə" birləşdirilir. Quraşdırma qol eyni ölçülü təkərləri olan oxa bərkidilir. Diyircəkli kotan kötük (topal, binə), xəmsə - məsən, dəstə (mac-məc), batar, gavağın, qılınc və bir cüt eyni ölçülü təkərdən ibarət olub, 3-4 boyun qoşqu heyvanı ilə işlədilmişdir. Bu şum aləti Azərbaycanın Kiçik Qafqaz ərazisində yayılmış və təkamül baxımından ulamalı xışdan qara kotana keçid rolunu oynamışdır [36].

Azərbaycanda şum alətlərinin daha geniş yayılmış tipini ənənəvi ağac kotanlar təşkil edir ki, xalq arasında qara kotan, ağır kotan, əyriboz kotan, kəl kotanı adı ilə məlumdur. Lakin "qara" sözü böyük, iri mənasında da işlənmişdir. Ona görə də bu şum aləti qara kotan adı ilə geniş tanınmışdır.

Qara kotan XX əsrin əvvəllərinə qədər Azərbaycanın əkinçiliklə məşğul olan bir sıra rayonlarında geniş yayılmışdı. Əkinçilər belə təkmilləşmiş alət vasitəsilə nisbətən geniş sahəni keyfiyyətli şumlamaq imkanına malik olmuşlar. Görkəmli təbiətşünas alim Həsənbəy Zərdabi qara kotana yüksək qiymət verərək yazmışdı: "Kotan yaxşı olduqca yeri yaxşı narın edir. Onu işlətməyin zəhməti az və yerin bəhrəsi çox olur. Yaxşı kotan gərək şumu bir qalınlıqla kəsib, qalxızıb, çevirib əzsın" [37]. Adətən qara kotanla bir gündə yarım hektardan çox sahəni keyfiyyətli şumlamaq

mümkün olurdu. Lakin ayrı-ayrı bölgələrdə isə bu ölçü, torpağın tərkibindən asılı olaraq, çox və ya az da ola bilərdi.

Qara kotanların Cənubi Qafqazda təxminən VIII-IX əsrlərdən şumlamada işlədildiyi ehtimal olunur [38].

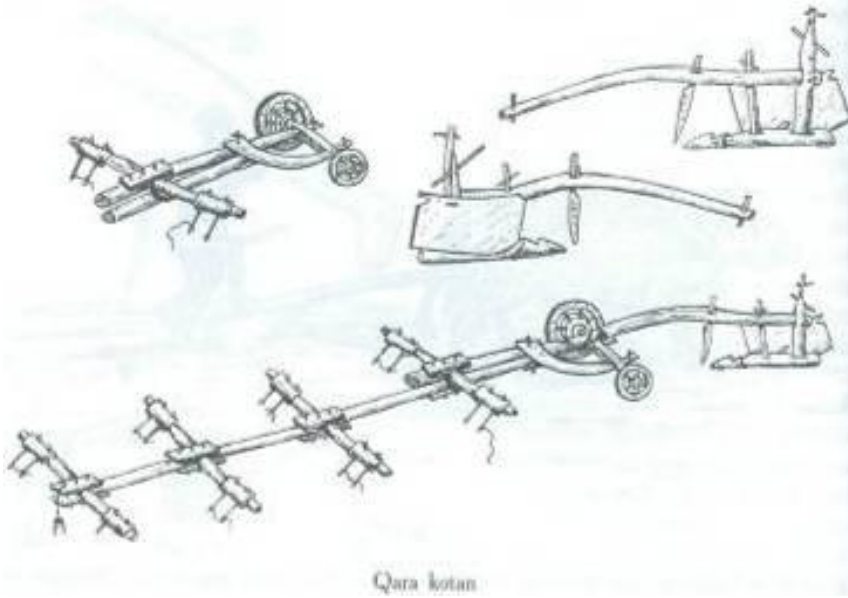

Azı min illik tarixi olan qara kotanların forma və quruluşlarında təbi-coğrafi şəraitlə və başqa amillərlə əlaqədar olaraq bir sıra fərqli cəhətlər də olmuşdur. Lakin bununla yanaşı onlarda ümumi oxşarlıq daha çox nəzərə çarpır. Bu da onu göstərir ki, qara kotanlardan kiçik bir ərazidə deyil, bütün Cənubi Qafqaz xalqları əsrlər boyu istifadə etmişlər.

Qara kotanın ən mühüm hissələrindən biri nisbətən davamlı ağacdan (xüsusilə qara ağacdan) düzəldilən əyri bazdır. Onun uzunluğu təxminən 2-2 m 20 sm, diametri isə 12-15 sm-ə qədərdir. Əyri baza keçirilən qılınc gəvahlıdan təxminən 3-4 sm qabaqda olur. Torpağı doğrayıb gəvahlı üçün "pay" ayıran qılıncın uzunluğu 50-60 sm, eni 4-5 sm-dir. Əyri bazla əlaqəli hissələrdən biri də topaldır. Topalın, yəni kotanın oturacağıın uzunluğu 1-1 m 20 sm, diametri 10-12 sm olub, dəndə ağacından hazırlanır. Topalın gəvahlı keçən "baş" hissəsi bir qədər çərtlmiş olur, onun arxasında təxminən 10 sm uzunluğunda ayaq qoymaq üçün olan hissə daban adlanır. Topalı və əyri bazı bir-birinə möhkəmlətmək üçün daraq adlanan ağac hissə olur. Onun hündürlüyü 70-80 sm-ə qədərdir. Darağın bir ucu topalı deşərək oraya, digər ucu isə əyri baza keçirilib çüylə bərkidilir. Topala bərkidilən ağac dəstənin ortasına əyri bazın qurtaracağı keçirilir. Bu hissədə şumu

dayaz və ya dərin götürmək üçün paralar (pazlar) vardır. Alt para vurulduqda əyriabaz aşağı əyilir və şum dərin götürülür. Üst para vurulduqda isə əksinə, əyriabaz yuxarı qalxır və şum dayaz olur. Dəstənin uzunluğu təxminən 90 sm, diametri isə 8-10 sm-dir. Kotanın taxtasının uzunluğu 1 m, eni 50-60 sm, qalınlığı isə 4-5 sm-ə qədərdir. Taxta torpağı çevirir və xırdaalayır. Kəsilmiş torpağı əsasən qaldırmaq üçün taxtanın ortası nisbətən çökək olur. Taxtanın qabaq hissəsi əyriabazla topala gəz edilərək pərçimlənir. Topalın təxminən ortasında taxtaya "zamin" adlanan ağac bərkidilir. Zaminin uzunluğu 8-20 sm, diametri 3-4 sm-dir. Onun vəzifəsi taxtanı topal və əyriabazdan nisbətən aralı, həm də möhkəm



saxlamaqdır. Taxtanın arxasında, üst hissəsinin qurtaracağında sağ əl ilə tutmaq üçün dəstə düzəldilir. Taxta ilə dəstənin arasında möhkəmlik yaratmaqdan ötrü kəndir burqaclarınır. Şum zamanı qılıncı, taxta və gavahını üçün "haçakösöv"dən və şətəldən istifadə edilir. Əyriabazla ox qayış vasitəsi ilə bir-birinə bağlanılır.

Qara kotan ikitəkərli olur. Təkərlərdən biri (xam hissədəki) "kiçik", "qıraq" təkər, digəri isə şum tərəfdəki iri "ləkər" təkəri adlanır. Hər iki təkər şinsiz

olur. Kiçik təkərin diametri 35-40 *sm*, böyük təkərinki isə 50-55 *sm* olur. Bu fərq təxminən şumun dərinlik ölçüsü ilə uyğun gəlir. Yeri gəlmişkən qeyd etmək lazımdır ki, sahə ilk dəfə şum edilən zaman kiçik təkər oxdan çıxarılır ki, şumu dərin götürmək mümkün olsun. Hər iki üzə bir baş (hov) gedildikdən, yəni şırım açıldıqdan sonra kiçik təkər yenidən oxa keçirilir. Bu başlanğıc - şırım "qarabas" adlanır. Təkərlərə keçən oxun uzunluğu 1 *m* 80 *sm*, diametri 15-10 *sm* olub, möhkəm və davamlı ağacdan hazırlanır. Qarakotanın oxu ilə dib kəllərin boyunduruğunu birləşdirən hissəyə qır deyilir. Qır oxa ləkər təkərinə yaxın yerdən keçirilir. Qırın uzunluğu 2 *m* 20 *sm-dir*. Onun oxa keçirilən hissəsinin altında qayış keçirmək üçün güctopasına bərkidilir. Şum zamanı gəvənin üçün payın (torpağın) enli və dar verilməsi qır vasitəsi tarazlaşdırılır. Bu məqsədlə də qırın oxa keçən hissəsinin sağ və sol tərəfinə xüsusi paralar (pazlar) vurulur. Torpağı enli götürmək lazım gəldikdə paranın soldan, dar götürdükdə isə sağdan vurulması tələb olunur. Bəzən qır vasitəsilə tarazlaşma alınmadıqda onu "kolbasan"la da əvəz etmək mümkündür. Kolbasanın bir ucu qıra keçirilərk çüy vasitəsi ilə bərkidilir, digər ucu isə sadəcə olaraq oxa keçirilir və lazım gəldikdə onu sərbəst olaraq irəli və geriyə çəkmək mümkün olur. Torpağı enli götürdükdə onu boşaltmaq, dar götürdükdə isə əksinə, daraldıb xüsusi para ilə (pazla) oxa bərkitmək lazımdır. Torpaq yumşaq olduqda şum üçün sahə enli, bərk olduqda isə dar götürülür. Kolbasan həm də kotanın qabağına gələn çör-çöpü və kol-kosu basıb aşağı yatırır, məhz buna görə də ona kolbasan adı verilmişdir.

Qırın altında "əjdaha" adlanan hissəsinin bir ucu xüsusi ağacla qır və kolbasana, digər ucu isə boyunduruqlara əlavə olunan çatala bərkidilir. Çatal xışlarda olan qayış və zənciri əvəz edir. Göründüyü kimi, "əjdaha" gücü təkə dib kəllərə deyil, həm də qabaqkı boyunlara eyni dərəcədə paylayır. Qara kotana, adətən, dörd boyun kəl qoşulur. Lakin yerin quruluşu və torpağın xüsusiyyəti ilə əlaqədar olaraq, ona bəzən 6-8 və daha çox boyun öküz və ya kəl qoşulurdu. Kotana qoşulan birinci boyun dib, ikinci boyun çərkov, üçüncü boyun minik, sonuncu isə uc adlanırdı. Uca əlavə olaraq ağacdan düzəldilmiş kötük bağlanır. Ucdakı kötük (toppuz) boyunlara ağırlıq salmaqla bərabər, həm də kotandakı ağac və dəmir hissələri çıxartmaq və taxmaqda, paraların vurulmasında da istifadə edilirdi. Adətən, kotanı idarə etmək üçün 2 çubuqçu (hodaqçı, bir nəfər isə məcgəlçi (rəncbər) iştirak edir. Bəzən onların sayı kotana qoşulan kəl və ya öküzlərin cütündən asılı olurdu.

Cənubi Qafqazda VIII-IX əsrlərdən məlum olan qara kotan əkinçilik alətlərinin inkişafı baxımından ən təkmilləşmiş şum aləti hesab olmaqla, XIX əsr və XX əsrin əvvəllərində Azərbaycanda geniş yayılaraq, xalqımızın əsrlər boyu yüksək əkinçilik mədəniyyətinə malik olmasını sübut etmişdir [39].

Keyli qoşqu və işçi qüvvəsi tələb edən qara kotanı əksər hallarda ayrı-ayrı kəndli təsərrüfatının təklidə istifadə etməyə imkanı olmurdu. Lakin ayrı-ayrı kəndlərdə, az da olsa, daha varlı kəndlilərin ayrıca qara kotanı olardı, belə imkanlı

şəxslərə isə "hampa" deyilirdi.

Əkinçiliklə məşğul olan bölgələrdə, daha doğrusu, qara kotandan istifadə edilən yerlərdə çox zaman onu işlətmək üçün qara kotanın ətrafında şərik və ortalıqlar - birləşmələr yaranırdı. Qara kotan ətrafındakı belə birləşmələr, Azərbaycan rayonlarında "avaca", "həmgəl, "mödgəm" [40], "şəriklik" və s. adlandırılmışdır.

Bu birləşmələr qoşulan heyvanların sayına, kotanın ayrı-ayrı hissələrinə və başqa səbəblərə görə yaradılırdı. Burada heç bir qoşqu qüvvəsi və iş aləti olmayan kəndlilər də iştirak edə bilər, hodaqçı - çubuqçu, məcgəlçi və s. kimi işləyirdilər. Şumlanacaq sahə və ya kotanın işlək günü şərikin birləşməyə qoyduğu vəsaitlə müəyyənləşdirilirdi. Kotana kim daha çox heyvan qoşubsa, deməli, həmin şəxs üçün daha artıq sahə şumlanırdı. Və ya kotanın sahibi başqa şəriklərə nisbətən daha çox sahə şumlamaq hüququna malik idi.

Birləşmədə iştirak edən kəndlilər ya öz əkin sahələrini şumlamaqla birləşməni başa çatdırır, ya da onu məhsul bölgüsünə qədər davam etdirirdilər [41]. Daha doğrusu, onlar sərbəst olaraq istədikləri vaxt belə birləşmələrdən çıxı da bilərdilər. Əkinçilər arasında belə birləşmələr xışın işlədilməsi zamanı da təşkil edilirdi. Atalar sözündəki "öküz öldü, ortağ ayrıldı" kəlamı da, şübhəsiz ki, əkinçilər arasında olan bu birləşmələrlə əlaqədardır. Lakin əksər hallarda bu birləşmələr varlı kəndlilərin əlində yoxsul kəndlilərin - şəriklərin əməyini istismar etmək üçün bir vasitəyə çevrildi.

Azərbaycan əkinçisi torpağın şumlanmasına xüsusi əhəmiyyət verirdi. Torpağın xüsusiyyətindən, şumlama vaxtından və becəriləcək bitkinin növündən asılı olaraq o, bir və ya bir neçə dəfə şumlanırdı. Torpağın ilk şumlanmasına "şum", ikinci şumlanmaya "pərşum", "düşum", "ikiləmə", üçüncü şumlanmaya isə "seşum" deyilirdi. Əkinçilərimiz torpağın keyfiyyətli şumlanmasına məhsuldarlıq üçün bir şərt kimi baxırdılar. Azərbaycanda şum əsasən payız və yaz aylarında aparılırdı. Yazda şumlanan sahəyə "yazlıq", payızda şumlanan sahəyə isə payız şumu və ya "güzdək" deyilərdi.

Bu baxımdan söylənmiş bir sıra zərbi-məsəllər dərin məna və məzmun kəsb edir. "Döy məni, doyurum səni". "Torpağın qarası üz ağardar". "Torpaq ovuclayan, qızıl ovuclar". "Torpaq deyər sən mənə tər ver, mən sənə zər" və s.

Əsrlər boyu taxılılıqda məhsuldarlığı artırmaq məqsədilə torpağa xüsusi qayğı göstərilmişdir. Azyararlı və çox becərilib yorğun düşən sahəni münbitləşdirmək məqsədilə əkinçilər müxtəlif qaydalardan istifadə etmişlər. Bu məqsədlə biçilmiş taxıl zəmiləri yandırılırdı. Bəzən də kövsənə sürü və naxır sürülürdü. Nəticədə yandırılmış kövsən və peyin torpağı qüvvəyə gətirirdi. Peyin və külün sahəyə səpilməsi daha geniş yayılmış və daha çox əhəmiyyət kəsb etmişdir.



Səpin

Taxılçılıq təsərrüfatında mühüm əmək proseslərindən biri də toxumun seçilməsi və səpimidir. Oxum seçmədə ən çox istifadə edilən üsul zəmilərdən sünbülün seçilməsidir. Təcrübəli əkinçi zəmilərdəki gözəgəlimli iri, sağlam və dolu dənli sünbülləri qırpar, başqa bir üsulla toxumçular xırmandakı dərzləri nəzərdən keçirib münasib sünbülləri seçərdilər. Təxminən hər dərzdən 4-5 sünbül götürülərdi. Buna "axta", "başaq" və ya "seçmə" üsulu deyilir. Bəzən də toxumluq üçün bütöv bir əkin sahəsi ayrılardı. Daha keyfiyyətli toxum seçmək üçün "qırma" və "sındırma" üsulundan istifadə edilərdi. Bu üsulla toxumçu sünbülü qırıb yalnız ortasını götürərdi. Bundan əlavə, xırman sovruğunda əmbizin sağrısından daha iri dənələr toxumluq üçün ayrılardı. Bəzən də xırmanda taxıl hövsərləndikdən sonra sağlam və iri dənələr toxum üçün götürülərdi. Toxumluq üçün seçilmiş sünbül və dərzlər xırmanlarda ayrıca olaraq döyülərdi.

Toxum müqəddəs hesab edilərdi. Toxuma haram qatılmazdı. Toxumun oğurlanması günah sayılardı, onu qovurmazdılar. Borc verilməzdi, toxum satılmazdı, lakin dəyişdirilərdi. Bir çanaq toxum, on çanaq taxıl əvəzi idi.

XX əsrin əvvəllərinə qədər Azərbaycanın bütün əkinçilik rayonlarında toxum ancaq əllə səpilərdi. Toxumu daha təcrübəli mömin və "əli bərəkətli" əkinçilər səpərdilər.

Adətən səpin üçün daha keyfiyyətli və məhsuldar toxum növü ayrılardı.

Toxumluq dən nəmlikdən, çox istidən və yaxud hər cür zərərvericilərdən qorunardı. Səpin qabağı toxumluq dəninin keyfiyyəti, onun becərmə münasibliyi bir daha yoxlanılırdı.

Səpin zamanı "toxum döşlüyü"ndən, bəzən də heybədən istifadə edilərdi. Adətən döşlüyün bir ucu əkinçinin belinə bağlanır, digər ucu isə sol əlində olur.

Əkinçi toxumu sağ əli ilə götürərək sahənin aşağı başından yuxarıya doğru qablama ilə (vərlə) səpirdi. Əl ilə aparılan səpin üsulu çox qədimlərdən əkinçiliklə məşğul olan xalqlar üçün eynilik təşkil etmişdir. Toxum elə səpilməli idi ki, dənələr hər yerə eyni sıxlıqda düşsün. Toxumu sıx və ya seyrək səpmək məhsuldarlığa zərər verirdi. Əgər bir qarış yerə 5-7 dənə toxum düşmüşsə, səpin normal hesab edilirdi. Usta səpinçi gündə iki hektardan artıq sahəyə toxum səpə bilirdi.

Azərbaycanda payız əkini əsasən sentyabr - oktyabr aylarında, yaz əkini isə mart - aprel aylarında aparılırdı.

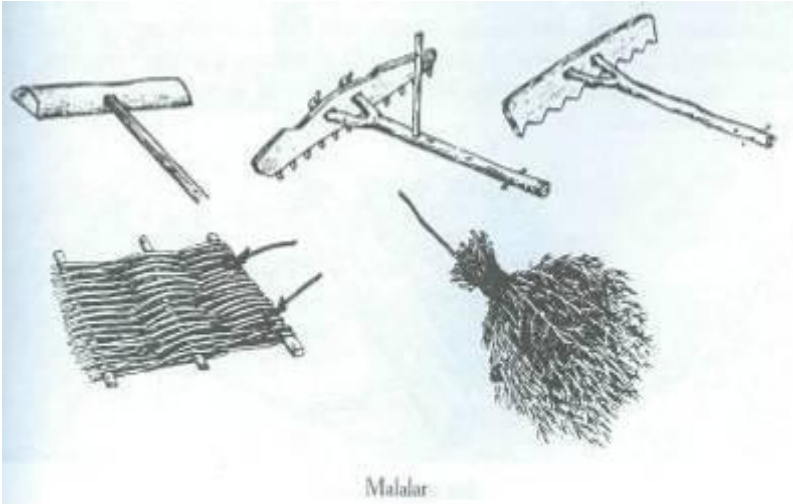

Ayrı-ayrı əkinçilik bölgələrində səpiləcək toxumun qədəri ruba, taqqa, kilə və s. ilə ölçülərdi. Hər hektara təxminən 140-150 *kq* toxum səpilərdi. Sahəyə səpilən toxumun qədəri yerli şəraitdən, toxumun növündən, səpinin vaxtından və bir sıra başqa amillərdən asılı idi. Əkinçilər arasında "Bir buğda səpməsən, min buğda biçməzsən" və ya "nə əkərsən, onu da biçərsən" zərbi-məsəlləri də geniş yayılmışdır.

Əkinçilər toxumu səpən kimi malalayırdılar. Bununla da onlar toxumun normal inkişafı üçün şərait yaratmaqla, həm də onun zərərvericilər tərəfindən tələf olunmasının qarşısını alırdılar.

Şumlanmış torpaqdan və səpiləcək bitkinin növündən asılı olaraq malalama həmin sahədə bir və ya iki dəfə aparılırdı.

Azərbaycanda şumlanmış torpağın əkinə hazırlanması üçün şumun əzilib hamarlanmasında və səpilmiş toxumun torpağa qarışdırılmasında müxtəlif quruluş və formalı malalardan istifadə edilmişdir. Həmin malalar əkinçilər arasında şax mala, hörmə mala, ağac mala, ağacdişli mala, dırmıq mala, dəmir mala və s. adlarla tanınmışdır. Bəzi yerlərdə malaya "tapan" da deyilirdi. Adətən sahənin quruluşundan, onun xış və ya kotanla şumlanmasından, yaxud becəriləcək bitkinin növündən asılı olaraq, işlədilən malalar da müxtəlif olurdu. Lakin bəzi hallarda xışla şumlanmış dağətəyi və ya qumsal torpaqlardakı əkin sahələrinin səpin işində malalardan istifadə edilməzdi. Belə sahələrdə səpindən sonra aparılan xışlama elə bir növ malalama işini görürdü.

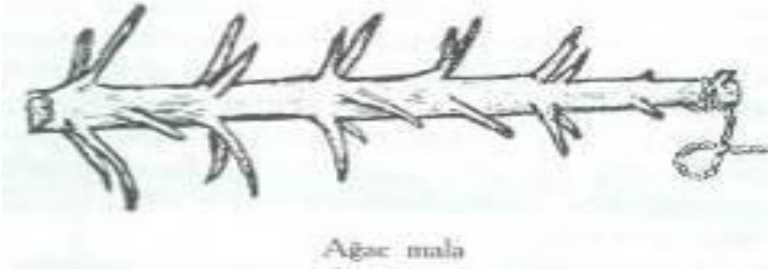

Şax malalar əkinçilikdə ən qədimlərdən istifadə edilməklə [42] daha geniş yayılmışdır. Onu ağacın qol-budaqlarından düzəldirdilər. Ağacın bir və ya bir neçə qolu (budağı) kəsilib tək və ya birlikdə boyunduruğa ip və ya tənəklə bağlanardı. Şax malanın üstünə torpağı daha yaxşı əzməsi və toxumu lazımı səviyyədə basdırması üçün ağır kötük də qoyulurdu. Şax maladan darı, mərci, və s. yazlıq bitkilərin səpini zamanı daha geniş istifadə olunurdu.

XIX əsr və XX əsrin əvvəllərində əkinçilikdə toxuma mala və ya hörmə malalar da geniş yayılmışdı. Bu malanı tənəkdən, vələs və s. ağacların çubuqlarından



toxumaqla (h r lm kl ) d z ldirdil r. Bunun  c n 3-4  d d nisb t n yoęun 1-1,5 m uzunluęunda aęaclar bir-birin  paralel halda qoyularaq  buqla toxunardı. Bu malalar payız v  yaz  kini, h m d   ltik  kini  c n torpaęın s pin  hazırlanmasında iřl dilirdi.

Aęac malalar XIX  srd  Az rbaycanın  kin cilik t s rr fatında  n geniř yayılan mala n vl rind n hesab olunur. Aęac malalar  z quruluřlarına v  formalarına g r  bir-birin  oxřadıęı kimi, ayrı-ayrı  kin cilik rayonlarında iřl dil n bel  malalarda m  y n f rql r d  olmuřdur. Aęac malaların taxtasının uzunluęu 2 m, eni 20-25 sm, qalınlıęı 8-10 sm-dir. Bel  malaların taxtasının iřl k hiss si h m diřsiz (hamar), h m d  diřli olur (aęac v  ya d mir diřl r geydirilir). Aęac malaların qolu boyunduruęa ke irilir. Qolda  l tutmaq  c n d st k olur. Malalama zamanı mala ı bir  li il  d st yi tutaraq taxtanın  st nd  dururdu [43].

S pin ke iril c k řumdan v  bec ril c k bitkinin n v nd n asılı olaraq, malalama h min sah d  bir v  ya iki d f  aparılırdı. Ad t n, mala řumun uzunlu istiqam tind   kildirdi.  g r ikinci d f  řuma mala  km k lazım g l rdis  onda malalama řumun eni istiqam tind  aparılırdı. B z n malalar aęir olsun dey , onların  st n  dař v  ya  lav  y k d  qoyulardı [44].

řumun malalanmasında, daha doęrusu, onun s pin  hazırlanmasında yuxarıda t svir etdiyimiz malalardan bařqa,  kin cil r  r v li mala, dırmıq v  s.  m k al tl rind n d  istifad  etmiřl r.  kin sah l ri alaqlarından alaqlıcn - ř t  adlanan x susı al tl rl  t mizl nirdi.



Taxılçılıqda məhsulun yığımlı və döyümü də mühüm əmək prosesidir. Biçin alətlərinin forma və quruluşları, habelə biçin üsulları bir daha təsdiq edir ki, bu sahədəki ənənəvi vərdiş və təcrübə əsrlər boyu o qədər də böyük dəyişikliklərə məruz qalmamışdır. Belə ki, XIX əsrdə və XX əsrin əvvəllərində Azərbaycanda biçində işlədilən çin, orağ kimi əmək alətləri, arxeoloji qazıntılardan tapılmış eyni alətlərlə demək olar ki, oxşarlıq təşkil edirlər.

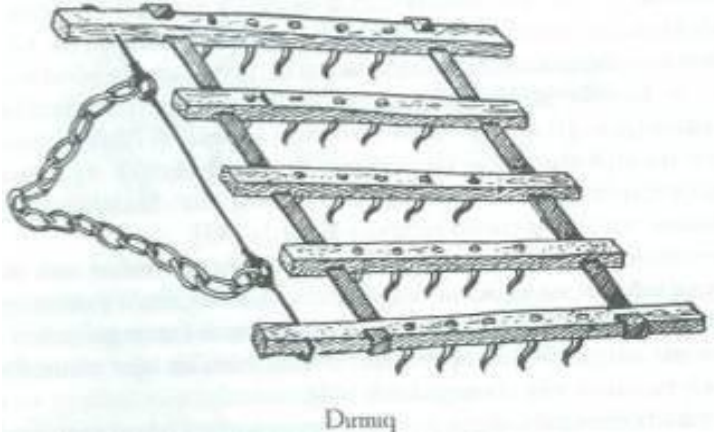

Azərbaycanda ən qədim dövrdən e.ə. I minilliyədək həlledici biçin aləti quraşdırma daş oraqlar olmuşdur. Görünür taxılçılığın ilk mərhələsində yerli tayfalar biçin prosesində nisbətən uzun və bir qədər də enli dəvəgözü və çaxmaq daşından düzəldikləri lövhəciklərdən (bıçaqlardan) istifadə etmişlər. Yəqin ki, biçinçi heç bir əsas bərkidilməyən lövhəciyi sağ əlinə götürər, sol əlində çəngələdiyi taxıla sürərək özünə tərəf çəkməklə biçirmiş.

Şübhəsiz, dövrünə görə ən mükəmməl biçin aləti quraşdırma dişli daş oraqlar olmuşdur. Böyük əksəriyyəti dəvəgözü daşından olan quraşdırma oraqlar ağac, sümük, xüsusilə çənə sümüyünə keçirilmiş. Ən qədim daş orağın quruluşunu bərpa etmək baxımından Qazax rayonu ərazisində Şomutəpə qədim yaşayış yerindən tapılan bütöv quraşdırma orağ daha çox marağa səbəb olur. Uzunluğu 17 sm-ə qədər olan orağın əsası içəriyə tərəf bir qədər əyilmiş və ona dörd ədəd daş parçası keçirilmişdir [45].

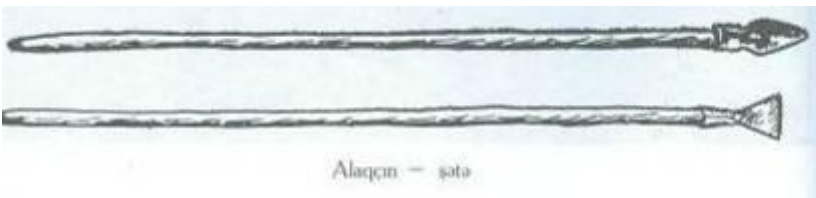

Azərbaycanda quraşdırma oraqlar Neolit, Eneolit və Tunc dövrünə aid yaşayış yerlərinin çoxundan aşkar edilmişdir. Quraşdırma oraqlar həmin dövrlərdə biçində işlədilən daha xarakterik, həm də universal alət olmasını söyləməyə imkan verir.

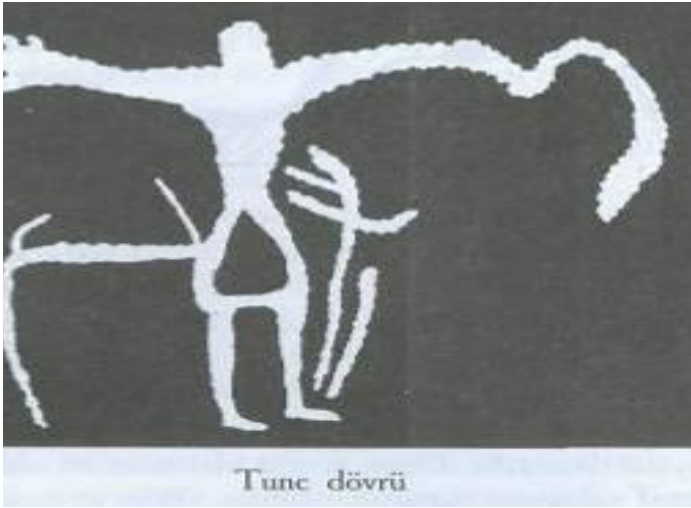

Azərbaycan ərazisində Tunc dövründən, xüsusilə bu dövrün inkişaf mərhələsindən tədricən metal oraqlar yayılmağa başlayır. Lakin daha əlverişli biçin alətləri olan metal oraqlara hələlik çox nadir hallarda təsadüf edilmişdir. Görünür bu, hər şeydən əvvəl, daş alətlərə hələ öz güclü təsirini göstərə bilməməsindən irəli gəlmişdir. Hələlik ən qədim və yeganə mis oraq Naxçıvan ərazisindəki Kultəpə qədim yaşayış yerindən aşkar edilmişdir [46]. Metaldan hazırlanan bu biçin aləti quruluşunun sadəliyi etibarilə daş oraqlardan o qədər də seçilmir. Tunc dövrünə aid metal oraq hələ XIX əsrdə Gədəbəy ərazisindən əldə edilmişdir.

Aydın məsələdir ki, metal oraqların biçində tətbiqi taxılılığın intensiv inkişafı ilə sıx bağlıdır. Qobustan qayalarının birində e.ə. II minilliyin ortalarına aid edilən biçinçi surəti və onun əlindəki alətin təsviri öz görkəmi etibarilə son zamanlara qədər işlədilən çinlərə çox oxşayır [47]. Deməli, tarixən metal biçin alətləri öz fonlarına görə bir qədər təkmilləşsələr də quruluşlarını əsasən saxlamışlar.

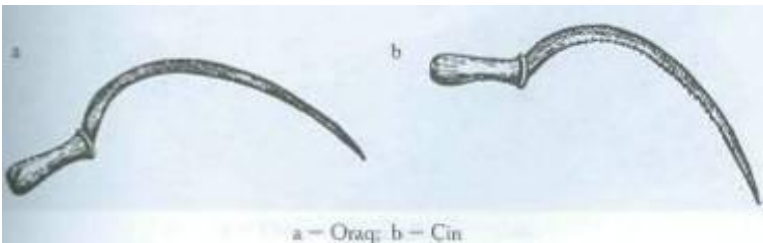

Azərbaycanda Dəmir dövrü abidələrindən aşkar edilən və çoxluq təşkil edən metal oraqlar son zamanlara qədər işlədilən dəmir oraqlarla demək olar ki, eynilik təşkil edir. Dəmirin geniş yayılması ilə taxılçılıq daha intensiv inkişaf edir. Bu inkişafın özü də daha kamil biçin aləti olan çin və oraqları birinci yerə çıxarır. Əslində isə Dəmir dövründə biçində daş oraqlar tamamilə aradan çıxır.

Bütün orta əsrlər boyu Azərbaycanda biçin alətləri dəmirdən hazırlanaraq taxılçılıqda geniş istifadə edilmişdir.



XX əsrin əvvəllərinə qədər də əkinçilikdə əsas biçin aləti çin və oraq olmuşdur. Çin və oraq dəmir (metal) tiyədən və ağac sapdan ibarətdir. Həmin alətlər ayrı-ayrı kəndlərdə dəmirçi ustalar tərəfindən hazırlanırdı. Onlar öz forma və quruluşlarına görə bir-birinə çox oxşayırlarsa, çin dişli, oraq isə dişsizdir. Çinin tiyəsi dəmirçi ustalar tərəfindən dişənir, oraq isə daş bülövlə itilənirdi. Çin biçin üçün ən münasib alətdir. İndi də dünyanın əkinçiliklə məşğul olan ən qədim ölkələrində biçində ondan istifadə edilir. Naxçıvan ərazisində taxıl biçinində "mərandi" adlı alətdən də istifadə edilmişdir. Mərəndinin tiyəsi dişsizdir. Onun tiyəsi nisbətən iri olduğu üçün (1 m-ə qədər) onunla daha çox taxıl sahəsini biçmək olurdu. Əkin seyrək, alçaq və ya alaqlı olanda biçin zamanı dəryazdan da istifadə edilirdi.

Biçinçi səhər tezdən taxıl zəmisinə girərək biçinə başlardı. Biçinçi biçin zamanı sol əlinə sümükdən, ağacdan və ya göndən hazırlanmış barmaqlıq geyər, qoluna dolaq - qolçaq taxar, belinə isə döşlük bağlardı. O, əvvəlcə dərz bağlamaq üçün bəndəm hazırlardı. Bəndəm dərz bağlamaq üçün qurşaq rolunu oynayır. Bəndəm arpa və ya buğdanın kökdən çıxarılmış gövdəsindən eşilib düzəldilirdi. Bəzi hallarda bəndəmdə elastiklik yaratmaq üçün üstünə su səpilir. Biçinçinin biçdiyi bir əl tutumu sünbül gövdəsi bir bafa adlanırdı. On bafadan bir dərz bağlanardı. Hər on dərz isə bir xara hesab olunardı [48]. Usta biçinçi gün ərzində 80-100 və bəzən də 120-yə qədər dərz biçirdi. Bağlanmış dərzlər həmin gün axşam üstü xaraya yığılırdı.

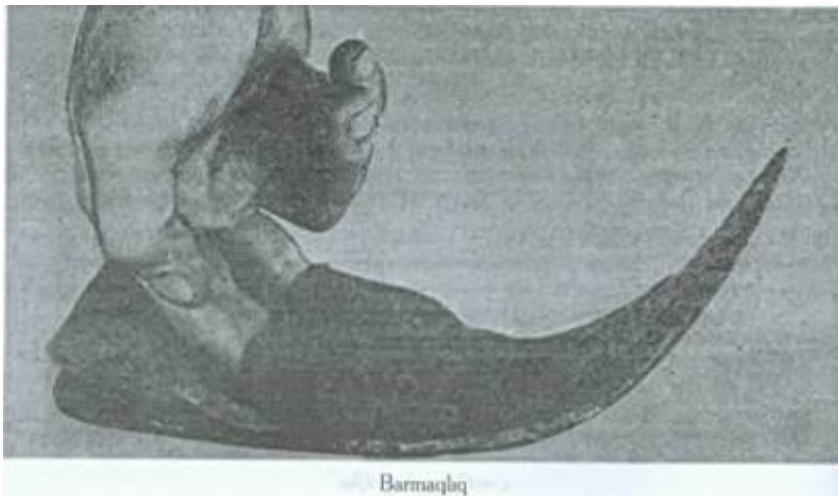

Beləliklə də əkin sahəsində biçilmiş dərzlər xara ilə hesablanırdı. Biçinçi ilə haqq-hesab da çox zaman xaranın sayına görə aparılırdı.

Azərbaycanda taxıl biçini əsasən iyun ayının ortalarından başlayaraq avqust ayının sonuna qədər davam edirdi. Adətən hər bir təsərrüfat öz əkin sahəsini öz qüvvəsilə biçərdi. Lakin biçin zamanı iri təsərrüfatlar muzdlu fəhlə - biçinçi də tuturdular. Zəmilərdəki bol taxılı biçmək üçün Cənubi Azərbaycandan biçinçilər gəlirdi.

Biçinçilər 4-6-7-10 nəfərlik dəstələrdə birləşirdilər. Bu dəstələr yaxınlıq, yerlilik, qohumluq münasibətləri əsasında təşkil olunurdular. Biçinçi dəstələrində qazanan məhsulun bölgüsü onların öz aralarındakı razılışmaya əsaslanırdı. Adətən, iş qabiliyyəti eyni olan biçinçilər qazandığı məhsulu bərabər bölərdilər. Biçində o qədər də səriştəsi olmayan biçinçilərə isə zəhmət haqqı nisbətən az verilirdi. Yəni əmək haqqı "zəhmətə görə" bölünərdi. Belə bir bölgü "əslican" adlanırdı. Biçinçinin zəhmət haqqı əkin sahiblə biçinçinin danışığında asılı olardı. Bəzən əkin sahibi biçinçiyə zəhmət haqqından əlavə gündə 3 dəfə yemək verməli və həmçinin onu yatacaqla təmin etməli idi, yaxud da biçinçiyə ancaq yatacaq verirdi. Bəzən biçinçiyə yemək əvəzinə un, buğda və ya arpa verilərdi ki, bu da "cirə" adlanırdı.

XIX əsrin sonu - XX əsrin əvvəllərindəki məzənnəyə görə hər iyirmi dərdədən ikisi, məhsul bol olduqda isə hətta iyirmidən üçü biçinçiyə çatırdı. Əgər əkin sey-rək və ya alaqlı olarsa, belə halda biçinçiyə əmək haqqı günəmuzd verilərdi. Bəzən də biçinçinin haqqı biçilmiş əkin sahəsinə görə hesablanırdı. Belə bir şərt "quruya biçin" adlanırdı. "Quruya biçin" zamanı biçinçiyə zəhmət haqqı kimi biçilmiş sahəyə səpilən toxumun miqdarı qədər taxıl verilərdi. Bəzən də biçinçiyə döyülmüş hazır məhsulun ondan biri verilərdi ki, buna da "durudan haqq" deyilərdi. Biçinçinin haqqı pul ilə də ödənilərdi. Pul ilə haqq-hesab çox halda Cənubi Azərbaycandan gələn biçinçilərlə

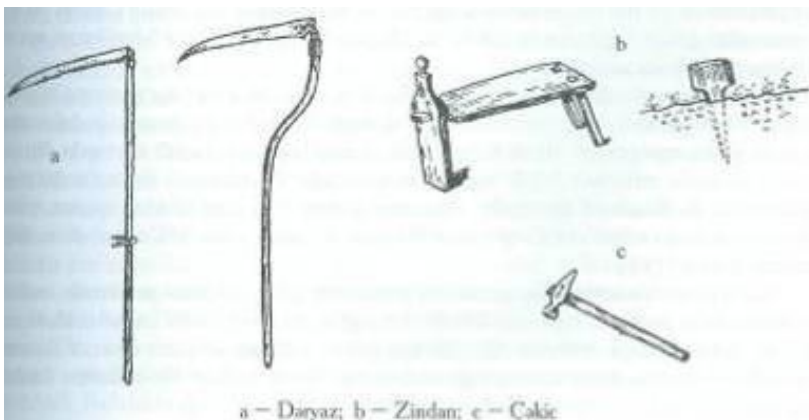

çəkilərdi. Biçinçi haqqının pul ilə ödənilməsi ancaq iri təsərrüfatlarda aparılırdı.

Biçinçi bir mövsümdə 70-80, 100-150, bəzən də daha çox dərz qazana bilərdi. Əgər hər bir dərz 4-5 *kq* dən verədisə, biçinçiyə 300-400 *kq*, bəzən də daha artıq buğda və ya arpa çatırdı. Biçin əkinçilikdə ən ağır iş prosesi hesab olunurdu. Biçinçinin, xüsusilə muzdlu işləyən biçinçinin işinin ağır və zəhmətli olması atalar məsəllərində də öz əksini tapmışdır. "Kotanın dəstəsi ilan olsa əlindən qoyma, çinin dəstəsi qızıl olsa əlinə alma" və yaxud "Əkinçi ol biçinçi olma", "Dostun əksin, düşmənin biçsin" [49].

Biçin işi tez və təxirəsalınmaz əmək prosesidir. Çünki biçində gecikmək - uduzmaqdır, daha doğrusu, məhsul itkisidir. Ona görə də hər bir ailə çalışırdı ki, biçini tez və vaxtında başa çatdırsın. Bu işdə işçi qüvvəsi çatışmadıqda və yaxud tavanasız ailələrə kömək lazım olduqda qonum-qonşu, həmkəndlilər bir-birlərinə yardım da edirdilər. Adətən belə hallarda iməciliklər də təşkil edilirdi.

Dərzlər döyüm üçün əkin sahəsindən xırmana daşınardı. Bunun üçün müxtəlif üsul, qayda və vəsaitlər mövcud olmuşdur. Belə ki, dərzin daşınmasından ötrü araba, fırqon, kirşə və s. nəqliyyat vasitələrindən istifadə olunmuşdur. Dərzlər xırmana at, dəvə, öküz və ulaqlarla da daşınardı. Arabalarla dərz daşınarkən daha çox dərz yükləməkdən ötrü ona dərzağacı qoyulardı. Dərzağacı arabanın dal və qabaq laşarlarına keçirilərək bərkidilirdi. Dərzağaclı arabaya yüzdən çox dərz yükləmək olurdu. Dərzlərin tökülməməsi üçün onu sicimlə də bağlayırdılar.

Dağ və dağətəyi ərazidə kirşə, at, öküz və ulaqla dərz daşınardı. Kirşəyə əlliyyə qədər dərz yükləmək olurdu. Düzən rayonlarda isə dərzdəşimada araba və fırqonlardan istifadə edilirdi. Dərzdəşimə zamanı bəzən ayrı-ayrı təsərrüfatlar bir-birlərinə köməklik də edirdilər.

Qədim tarixə malik döyüm taxılçılıqda mürəkkəb əmək prosesi olub, bir sıra mərhələlərdən keçir.

Dənin alınmasında ən qədim üsullardan biri sünbülün əl ilə ovuşdurulmasıdır. Qırılmış sünbülün qılıçığı qırılıb atıldıqdan sonra ovucun içində sürtülərək ovxalanır. Nəticədə dən qılıçıqdan çıxaraq yerə tökülür. Bu qayda çox ibtidai olmaqla bərabər, çətin və əziyyətlidir. Bu sadə üsulla dən əldə etmək çox vaxt tələb edir və az məhsuldardır.



Bicin

Əlbəttə, bu üsul döyüm prosesinin ilkin mərhələsini təşkil edir. Güman ki, bu qayda əkinçiliyin yığıcı işindən ayrıldığı bir dövrdə daha çox tətbiq edilmişdir.

Taxılçılığın əsas təsərrüfat sahəsinə çevrildiyi bir dövrdə - Neolit dövründə döyümdə alət kimi ağac dəyənəklərdən daha çox istifadə edilmişdir. Adətən bunun üçün kiçik torpaq sahəsi təmizlənir və döyülüb bərkidilir. Zəmilərdən gətirilmiş taxılın başı - sünbülü həmin sahəyə tökülür və burada dəyənəklə döyülür. Dəyənək ağır və davamlı ağac növündən düzəldilir. Onun uzunluğu təxminən 90-120 sm-ə qədər olur. Dəyənəklə nisbətən daha çox dən döymək mümkün olurdu. Lakin bu üsulla döyüm çox vaxt aparmaqla böyük zəhmət tələb edirdi.

Bu qədim və bəsit döyüm qaydalarından son dövrlərə qədər, az da olsa, taxılçılıqda istifadə edildiyini etnoqrafik müşahidələr təsdiq edir. Bunun da əsas səbəblərindən biri toxumluq dəninin əldə edilməsi olmuşdur. Toxumluq üçün seçilən sünbül bəzən göstərilən qayda üzrə döyülür və dən alınır. Bununla da dən zədəsiz və təmiz qalır. Bundan başqa, kəndli ailələri dərzləri öz həyətyanı sahəsində, ya da əkin sahələrinə yaxın olan yerdə toqqacla döyərdilər.

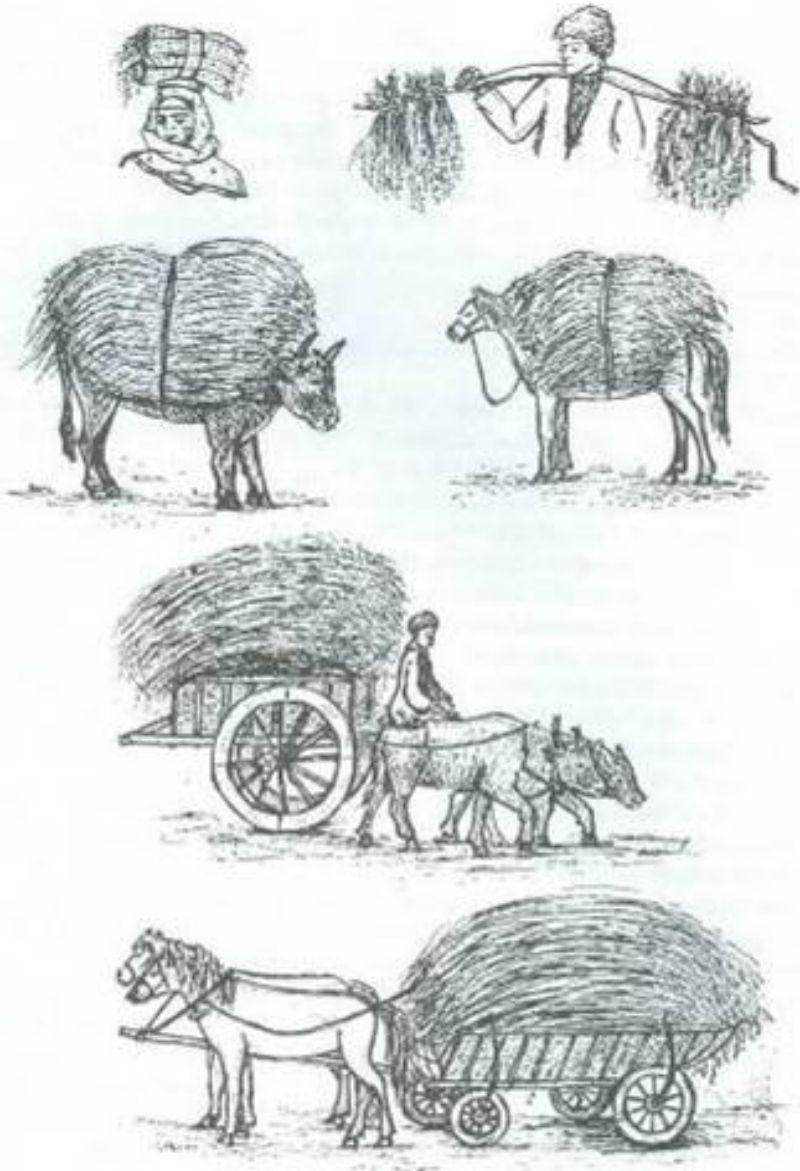

Dərzlaşma vasitələri

Azərbaycanda ən geniş yayılmış döyüm üsulu dərzlərin xırmanda döyülməsidir.



Sunbulün ovulması

Bunun üçün dərzlər sahədən daşınaraq xırmana yığılardı. Xırman külək tutan və hündür yerlərdə düzəldilərdi, diametri 50-70 m və bəzən daha böyük olan xırman sahəsi əvvəlcə sulanır, bir-iki gündən sonra tapdanır, sonra buranın torpağı ağac və ya daşdan düzəldilən kirkirə - vərdənə (xırman kötyü - xırman daşı) adlanan alətlə bərkidilir, daha sonra isə şaxdan, yaxud gəndalaşdan düzəldilən süpürgə ilə hamarlanırdı - şirələnirdi. Köhnə xırman yeri isə sulanır və ot-avardan təmizlənərək bərkidilirdi. Beləliklə də taxıl döyümü üçün xırman hazır olurdu.

Adətən, xırman bir neçə təsərrüfatın, yaxın qohum ailələrin şərikliyi ilə düzəldilirdi. Şəriklər öz dərzlərini xırmanda növbə ilə döyərdilər. Lakin daha varlı kəndlilərin ayrıca xırmanları da olardı. Xüsusi xırmanlar onun sahibinin adı ilə də tanınardı.



Dayanaqla döyüm

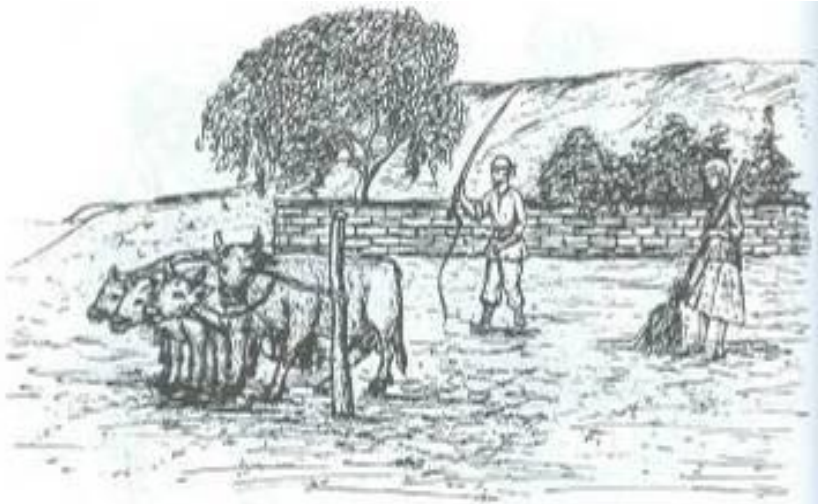

Taxl döyümü



Atla döyüm

Xırmanda hər bir təsərrüfatın dərzi ayrıca 100-200, 300-500 və daha çox dərqlik taylara - xaralara yığılardı. Dərzin xırmanda döyülməsi üçün müxtəlif üsul və qaydalardan istifadə edilmişdir.

Dənin xırmanda heyvanlar vasitəsilə döyülməsində ən sadə və qədim üsul xırmana tökülən - sərilən dərzin - taxılın üstündə qaramalın bir-birinə çatılaraq sürülməsidir. Digər bir qayda isə heyvanları xırmanın ortasında basdırılmış ağac dirəyə bağlayıb onun ətrafında hərləməkdən ibarətdir. Atla döyüm prosesində isə bir nəfər xırmanın ortasında duraraq atların boğazına ipi salıb xırman boyu dolandırır. Heyvanların hərəkəti taxılın dirnaqla döyülməsinə səbəb olur. Qədim zamanda bu qaydalardan bütün taxıl növlərinin döyülməsində istifadə edilmişdir. Lakin sonralar belə bir qayda ilə əsasən arpa, darı və çəltik döyülərdi. Döyüm prosesində taxılın yeyilməsi və korlanmaması üçün bəzən heyvanın başına "ağızlıq" keçirilərdi.

Heyvanlarla döyüm bəsit qaydalarla əsas döyüm alətləri vasitəsilə döyülən arasında keçid mərhələsini təşkil etmişdir.

Azərbaycanda e.ə. III minillikdən etibarən cüt əkinçiliyinin inkişafı daha təkmil döyüm qaydalarının tətbiqini tələb edirdi. Ona görə də döyüm qaydaları dövrünə görə daha əlverişli və münasib olmalı idi. Ehtimal ki, bu dövrdən, bəlkə bir qədər də qədimdən döyümdə sadə vəl və onun işlədilməsində iribuyuzlu heyvanlardan istifadə edilmişdir.

Taxılın döyülməsində geniş işlədilən və ən mühüm alət ağac vəllərdir. Azərbaycanda hələ e.ə. II minilliyin sonlarına aid ağac vəl Xanlar rayonu ərazisində aşkar edilmişdir [50]. Bu döyüm aləti əsrlər boyu öz quruluş və funksiyasını olduğu kimi saxlamışdır. O, XIX əsr və XX əsrin əvvəllərində də demək olar ki, əsas döyüm aləti olaraq qalırdı.

Vəl daha davamlı olan ağac növündən hazırlanırdı. Vəlin böyük və kiçik, ağır və yüngül olması taxılın növü və iqlim şəraiti ilə də bağlıdır.

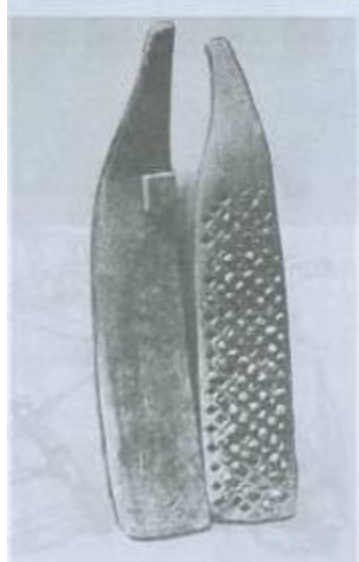
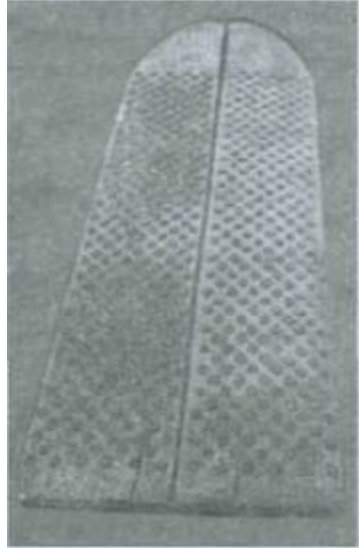

Vəl nümunələri



Daş vəl

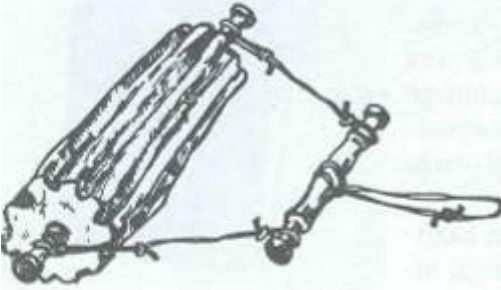

Döyüm daşı

Dağ və dağətəyi bölgələrdə bir qayda olaraq vəllər iri və qalın olur ki, bu da döyüm prosesini nisbətən asanlaşdırır. Düzənlik ərazidə isə əksinə, taxılın daha quru olması ilə əlaqədar, vəllər yüngül və kiçik həcmli olurdu. Yerli şərait, taxılın növü və qoşqu qüvvəsindən asılı olaraq, ağac vəllər iki növ - tay və qoşa olurdu. Tay vəl qoşa vələ nisbətən sadə, ağır və nisbətən iri idi. Vəlin uzunluğu təxminən 1,5-1,7 m-ə qədər, eni 60-70 sm, qalınlığı isə 4-6 sm olurdu. Ağac vəlin döyüm prosesini sürətləndirmək üçün onun alt - işlək hissəsindəki gözlərə xırda daş və daş parçaları pərçimlənir. Bəzən bu daşları xırda metal parçaları da əvəz edir ki, bu da prosesi xeyli tezləşdirir. Vəlin qabaq hissəsi bir qədər yuxarıya doğru qaldırılmış vəziyyətdə düzəldilir. Bu, hər şeydən əvvəl, vəlin xırmanda hərəkətini nizama salır və küləşin bir yerə yığılmasının qarşısını alır. Vəllərin qabaq hissəsində xüsusi göz və kərt açılırdı. Həmin hissəyə -vəlbəndə keçirilən ip vəli boyunduruğa birləşdirirdi. Vələ bir at və ya bir boyun öküz qoşulardı.

Döyümü tezləşdirmək məqsədilə xırmanda bir neçə at

və ya öküz qoşulmuş vəllər sürülürdü. Bəzən döyüm prosesində vəlin üstünə kiçikyaşlı uşaq mindirilər və ya daş parçası qoyulardı. Qoşa vəllər döyümdə daha çox istifadə edilərdi.

Taxıl döyümündə istifadə edilən əmək alətlərindən biri də daş vəllər olmuşdur. Daş vəllər nəinki Azərbaycanda, hətta bütün Cənubi Qafqazda geniş

yayılmışdı.

Daş vəl əsasən andezit-bazalt daşından hazırlanırdı. Onun uzunluğu təxminən 70-80 *sm*, eni 50-60 *sm*, qalınlığı 18-20*sm*, ağırlığı isə 70-80 *kq-a* qədər olurdu. Daş vəlin alt işlək hissəsi çopur-çopur, nisbətən düz, üst hissəsi isə mərkəzə doğru balıq beli formasındadır. Öz ağırlığına görə ancaq heyvan qüvvəsi ilə işlədilməsi mümkün olan daş vəllərin baş hissəsində qayış, ağac və ya ip keçirmək üçün xüsusi göz olur ki, bu da həmin alətlə taxıl döyərəkən öküz və kəldən istifadə edildiyinə dəlalət edir [51].

Daş vəllərdən Azərbaycanın əsasən dağ və dağətəyi ərazisində daha geniş istifadə edilmişdir. Belə ki, təbii-iqlim şəraitindən asılı olaraq, bu rayonlarda yetişən taxıl növlərinin gövdəsi möhkəm və bərk olmaqla bərabər, dəni də qılçıqdan çətin ayrılır. Bunun üçün məhz ağır vəllər daha sərfəli və münasibdir. Ona görə bu ərazidə taxıl döyümündə əkinçilərin daş vəllərindən istifadə etməsinə onların çoxəsrlik təsərrüfat təcrübəsinin nəticəsi kimi baxmaq lazımdır.

Arxeoloji tədqiqatlar nəticəsində müəyyən edilmişdir ki, daş vəllər döyümdə təxminən e.ə. II minilliyin ikinci yarısından istifadə edilməyə başlamışdır [52].

Hazırlanması nisbətən asan və sadə quruluşa malik olan döyümdaşı dövr etibarilə daha qədimdir. Döyümdaşının uzunluğu 1-1,25 *m-ə* qədər olub, müxtəlif

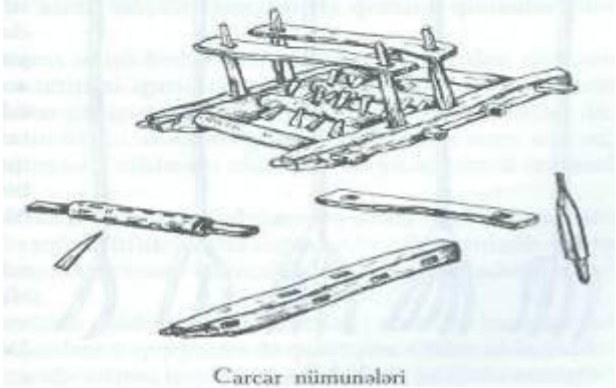

diametrlidir. Daşın üzəri ya kələ-köttür, ya da müxtəlif istiqamətdə oyulmuş cızıqlardan ibarətdir ki, bu da taxılın döyülməsini asanlaşdırır və tezləşdirir. Döyümdaşının hər iki ucu oyularaq ox keçirilir. Oxun ucları ağac qol vasitəsilə boyunduruğa bərkidilir. Qoşqu heyvanı xırmanda küləşin üsru ilə gözən zaman bu alət öz oxu boyunca fırlanır və taxılı döyür.

Taxılın döyülməsində əsrlər boyu istifadə edilən alətlərdən biri də carcardır. Şərqi ölkələrində imtişar tapan carcarın Azərbaycanda ilk dəfə nə vaxtdan istifadə edildiyi hələlik dəqiq müəyyənləşdirilməmişdir. Lakin bu qurğunun ilk sinifli cəmiyyət dövründə döyüm prosesində işlədildiyini ehtimal etmək olar.

Ağac carcar daha mürəkkəb quruluşa malikdir. Carcar davamlı ağacdan hazır-lanaraq üç əsas hissədən - çərçivə, ox və oturacaqdan ibarətdir. Qolların qalınlığı 10-12 sm, uzunluğu 2-2,5 m-ə qədər olur. Möhkəm pərçimlənmiş çərçivəyə araba oxuna bənzər iki ox keçirilir. Onların gövdəsinə təxminən 15-25 ədəd kərkiyə oxşar dəmir sancılır. Bu metal hissələrin bəzən daş və ağacdan düzəldilməsi də məlumdur.

Çərçivənin ortasına taxtadan düzəldilən oturacaq bərkidilir. Carcar xırmanda bir və ya bir boyun qoşqu qüvvəsi vasitəsilə hərəkət etdikcə oxlar fırlanır

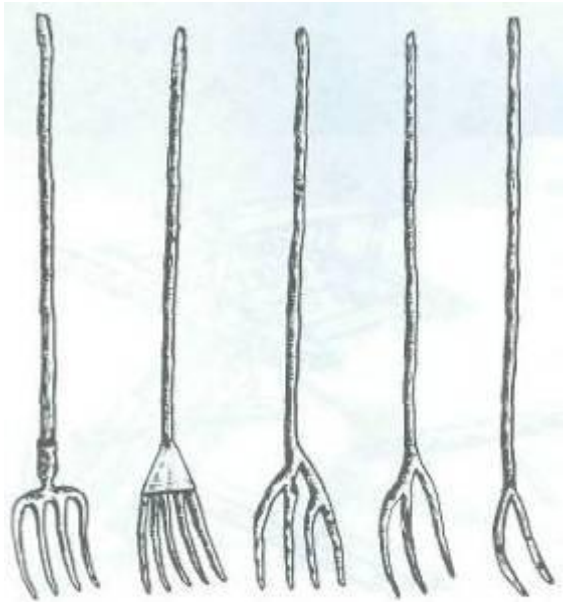

Yabalar

və dəmir dişlər küləşi doğrayıb əzir, lakin sünbülün əzilməsini lazımı dərəcədə təmin edə bilmir və sünbül nisbətən diri qalır. Ona görə də bəzən taxıl dənə düşərkən carcardan sonra xırmanda vəl sürülür. Çox vaxt isə qalın küləşli xırmanda əvvəlcə carcar, sonra vəl sürülür. Buna görə carcarla vəl döyüm prosesində bir-birini tamamlayır. Onu da xatırladaq ki, Cənubi Qafqazda ağac carcar o qədər imtişar tapmamış və əsasən Naxçıvan ərazisində yayılmışdır.

XVII əsrdə Azərbaycanda olmuş fransız səyyahı J.Şarden Naxçıvan, Culfa, Mərənd, Təbriz, Ərdəbil və Azərbaycanın başqa vilayətlərində carcardan geniş istifadə edildiyini xəbər verir. Ehtimal ki, carcar Cənubi Qafqaza Cənubi Azərbaycan, İran və Türkiyə vasitəsilə keçmişdir.

Taxıl döyümü zamanı ağac yaba, şana, kürək, süpürgə, xəlbir, şadara, hövsər, şaxsüpürgə və başqa əmək alətləri və əşyalardan istifadə edilirdi. Belə ki, döyülməkdə olan dərzlərin (küləşin) çevrilməsində yabadan, ilkin sovruqda şanadan, son sovruqda isə kürəkdən istifadə edilirdi. Xəlbir, hövsər və tabaq isə taxılın təmizlənməsində lazım olurdu. Adətən xırmana döyüm üçün bir dəfəyə yüzə qədər dərz salmırdı (dərzlər bəndəmdən açılaraq sərilirdi). Döyüm işində bilavasitə iştirak edən xırmançılardan biri heyvanlan sürür, digəri küləşi yabalayaraq çevirir, üçüncü isə sovruq aparır, Döyüm prosesində küləş iki-üç dəfə çevrilir, sonra isə küləşqarışıq dən əvvəlcə şana, daha sonra kürəklə sovrulurdu.

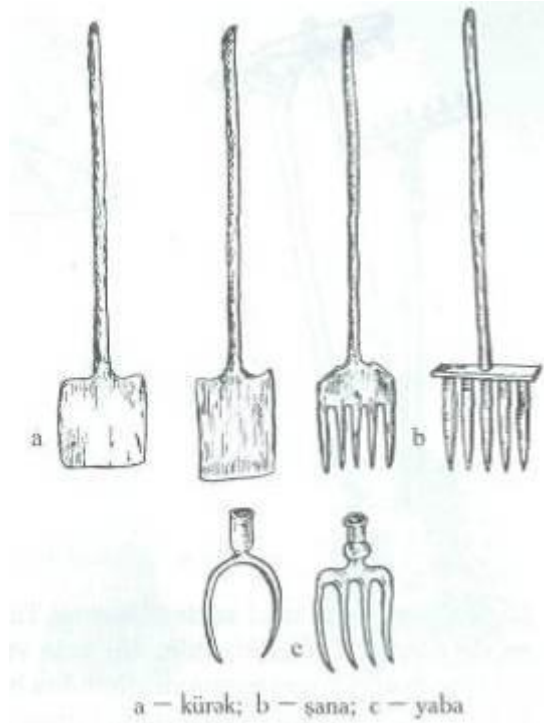

Sovruq çətin və xüsusi ustalıq tələb etdiyi üçün bu iş daha bacarıqlı xırmançı tərəfindən görülürdü. Sovruq zamanı küləyin olmaması döyümün ləngidirdi. Xırmançıların bacarığından və qoşqu qüvvəsinin sayından asılı olaraq, hər gün xırmana bir-iki dəfə dərz sərməklə döymə aparılırdı.

Döyüm zamanı qadınlar və yeniyetmələr xırmanın qırağını süpürüb, at və ya öküz sürür, su gətirir, taxıl təmizləyir və s. yardımçı işlər görürdülər.

Taxıl döyülüb əmbizləndikdən sonra onun qədərini bilmək üçün müxtəlif ölçü vahidlərindən istifadə edilirdi. Onlardan çanaq, gilə, taqqa, urba, tağar, xalvar və başqalarını göstərmək olar. Bu ölçü vahidləri ilə alınan məhsulun qədəri müəyyənləşdirilərdi.

Döyülən dərz şərikli olduqda məhsul xırmanda bölünərdi. Kəndli öz borclarını da elə xırmanda verərdi.

Biçin və dərzdaşımada olduğu kimi, döyüm zamanı da qonum-qonşular bir-birlərinə köməklik edərdilər.

Həç şübhəsiz, taxılın saxlanması onun becərilməsi qədər vacib olan şərtlərdəndir. Bu mühüm məsələ bütün ictimai quruluşlarda daim diqqət

mərkəzində olmuşdur. K.Marks yazır: "Məhsullar ehtiyatının ictimai forması hər necə olsa da, onun saxlanması xərc tələb edir: məhsulu saxlamaq üçün təbiətdən asılı olaraq, zərərli təsirlərin qarşısını almaq üçün sərf edilməli olan çox və ya az əmək istehsal vasitələri tələb edir" [53].

Əkinçi xalqımız taxılın saxlanılması üsul və qaydalarında geniş təcrübə və vərdişə malik olduğundan, bu sahədəki müxtəliflik özünü daha aydın göstərmişdir. Hələ çox qədimlərdə Azərbaycanda yaşayan insanlar əkinçilikdən çox-çox qabaq ərzağın saxlanması qayğısına qalmışlar.

Neolit dövründə taxılçılığın meydana gəldiyi və inkişaf etdiyi şəraitdə insanlar taxılın becərilməsilə yanaşı, onun saxlanması qayğısına qalmışlar. Onlar əldə etdikləri məhsulu il boyu saxlamaq üçün sadə torpaq quyulardan daha çox istifadə etmişlər.

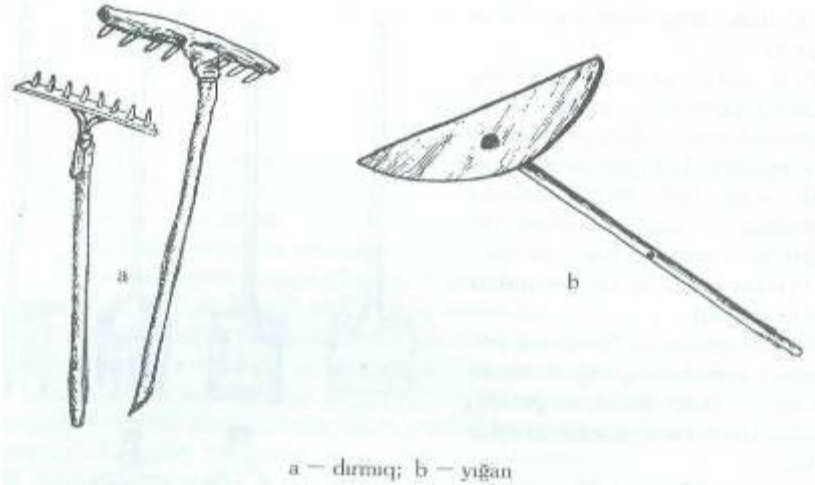

Torpaq quyularda taxıl saxlanılmasına Tunc və Dəmir dövrlərinə aid yaşayış yerlərində daha çox təsadüf edilir. Bu sadə və əlverişli taxıl saxlama qaydası orta əsrlərdə öz əhəmiyyətini itirməmişdir, hətta bəzi zonalarda geniş intişar tapmışdır.

XIX əsr və XX əsrin əvvəllərində torpaq quyularda taxıl saxlanması mövcud olmuş və bunu etnoqrafik materiallar da təsdiq edir. Taxıl quyuları bir qayda olaraq yaşayış binasının daxilində və yaxud da həyətinə müvafiq yerdə qazılıb düzəldilirdi.

Torpaq quyular öz tutumlarına görə müxtəlif ölçülərdə olurdu. Quyular dərinliyi və diametrlərindən asılı olmayaraq, silindrik və kəşik konusvari olur. Torpaq quyular əsasən taxıl, qismən də un saxlamaq üçün nəzərdə tutulur. Antik müəlliflərin əsərlərində taxılın quyularda saxlanması məsləhət görülür və ona üstünlük verilirdi. Varron yazırdı ki, torpaq quyularda buğda əlli il, darı yüz ilə qədər qalır və öz keyfiyyətini saxlayır [54]. Ona görə də quyularda taxılın saxlanması daha münasib

bilinirdi.

Müxtəlif ölçülü quyular qazıldıqdan sonra onun dibi və divarları döyülərək möhkəmləndirilir. Lakin torpağın tərkibinin çox və ya az nəmli olub-olmaması əvvəlcədən yoxlanılır. Ona görə də çox vaxt quyuların divarlarına suvaq çəkilib, qurudulur. Hətta onun içində od qalayırlar ki, torpaq qurusun. Əksər halda isə taxılın nəm çəkib çürüməməsi üçün quyunun yerini və divarlarını qalın küləş, qıjı, qamış, biyan və s.-lə örtürlər. Küləşin divarda qalmasını təmin etmək məqsədilə onun üstündən nazik çubuqları bir neçə yerdən əyib quyunun divarına ilişdirirlər. Quyunun bu üsulla hazırlanmasına "pərisəkləmə" deyilir.



Quyuya taxıl doldurulduqdan sonra ağzı küləşlə örtülür. Küləşin üstünə isə sal daş və ya qalın taxta qoyulub möhkəm qapanır. Sonra torpaqlanır və şirələnirdi. Adətən pərisəkar hər il təzələnir və quyuyu boşalandan sonra ağzı açıq saxlanılırdı.

Şübhəsiz, ən qədim və münasib taxılsaxlama qablarından biri irihəcmli təsərrüfat küpləridir. Dulusçuluğun Neolit dövründə inkişafının bir səbəbi də küplərdə ərzağın saxlanması olmuşdur.

Lakin bu dövrdə dulus məmulatı müxtəlif məqsədlər üçün istifadə edilmişdir. Tunc dövründə iri təsərrüfat küpləri ərzaq saxlamaq məqsədilə daha çox işlədilmiş və kütləvi xarakter almışdır. Bu məqsədlə istifadə edilən küplər ilk sinifli cəmiyyət və feodalizm dövründə daha geniş intişar tapmışdır. Görünür bu inkişaf əkinçiliyin əsas təsərrüfat sahəsi olması və məişətlə əlaqədar dulusçuluğun

geniş meydan alması ilə əlaqədar olmuşdur.

İri təsərrüfat küplərində taxıl və unun saxlanılmasını arxeoloji və etnoqrafik materiallar təsdiq edir. İrihəcmli küplər oturaq həyat tərzini keçirən və taxılçılıqla məşğul olan yerli əhali arasında daha çox işlədilmişdir. Oturacağı yastı və gövdəsi qabarıq olan küplərin taxıl doldurulduqdan sonra ağzına küləş və ya palaz parçası qoyulur. Yaxud da münasib gil ağızlıq, sal daş və taxta qapaqla örtülür. Qırmızı və boz rəngli təsərrüfat küpləri müxtəlif həcmdə olur. Küplərin hündürlüyü təxminən 1,5 m-dən 2 m-ə qədər çatır. Küp çox zaman yerə basdırılır. Bəzən basdırılmayan və taxıl saxlanılan küplərə də rast gəlmək mümkündür.

Taxılın saxlanılmasında boylu və irigövdəli ağacdan hazırlanan godlardan və taqqalardan da istifadə edilmişdir. God içərisi ovulmuş və ya yonulmuş quru ağacdan düzəldilir. Quru qovaq və qarağacın içərisi daha tez çürüyüb tökülür və ya içərisinin yonulması daha asan olur. Ona görə də god ən çox həmin ağac növlərindən hazırlanır. Godlar müxtəlif ölçüdə: hündürlüyü təxminən 2-3 m, diametri 80-90 sm olurdu. Ən iri godlarda tağarlarla taxıl saxlanılırdı. Bir qayda olaraq godun nəm çəkməməsi üçün onun altına 60-70 sm hündürlüyündə ayaqçıqlar düzəldilir. Godun oturacağı taxta ilə örtülür. İçinə taxıl tökülərək ağzı qapanır. God yağış dəyməyən, nəm çəkməyən yerdə qoyulur. Taxıl götürmək lazım gəldikdə godun aşağı hissəsindən açılmış deşiyə tıxanmış əski parçası çıxarılır və ya düzəldilmiş taxta "ağızlıq" yuxarı qaldırılırdı. Lazım olan qədər taxıl götürüldükdən sonra yenə deşik qapanırdı. Görünür bu tip taxıl saxlayan qurğu Tunc və Dəmir dövrlərindən işlənmiş və sonrakı əsrlərdə isə daha geniş şəkildə alınırdı.

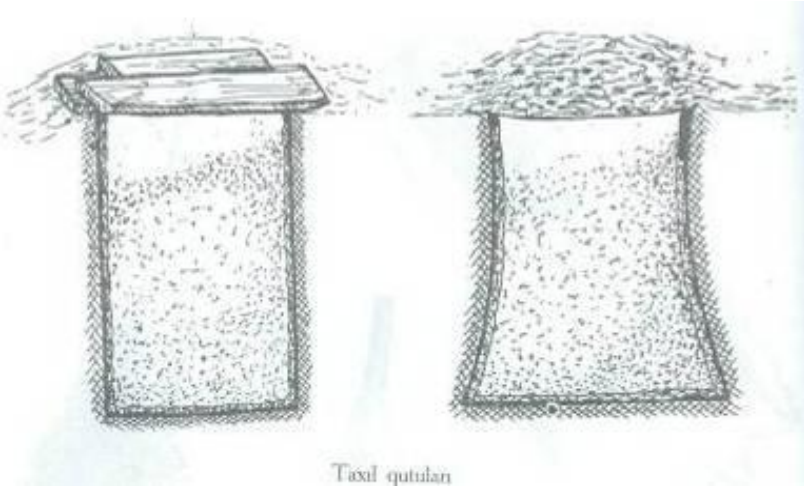

Taxıl saxlanılan kəndilər peyin qarışdırılmış palçıqdan silindrik, habelə dairəvi formalarda hazırlanırdı. Kəndilər müxtəlif böyüklükdə olub, təxminən 100-150, 200-300 *kg-a* qədər taxıl tuturdu. Kəndinin aşağı hissəsində taxıl götürməkdən ötrü "külbə" adlanan göz qoyulur və taxıl töküldükdən sonra onun ağzı suvanırdı. İri tutumlu kəndilərin sınımması üçün o, bir neçə yerdən iplə sarınırdı ki, buna da "qurşaq" deyilirdi. Kəndi evdə, eyvanda və həyətdə üstüörtülü yerdə qoyulurdu. Onlardan həm qə unu saxlamaq üçün istifadə edilmişdir. Taxıl və un saxlanılan belə kəndilər təkcə Azərbaycanda deyil, həm də qonşu ölkələrdə geniş yayılmışdır.

Taxılın saxlanılmasında hörmə çubuq anbarlardan istifadə edilməsini etnoqrafik materiallar təsdiq edir. Müxtəlif quruluş və həcmə malik olan anbarlar göyəm, vələs, qarağac, fındıq və giləs çubuqlarından hörülür. Çubuqlar lazım olan ölçüdə yerə basdırılıb bərkidilir. Sonra çubuqlar bir-birinə keçmə və çarpazlaşma yolu ilə aşağıdan yuxarıya doğru hörülür. Hazır anbarın oturacağı üçün ağac dayanacaq düzəldilir. Anbarın başından taxıl tökülüb ağzı taxta ilə bağlanır və üstü örtülür. Çox zaman taxıl dağılmasın, nəm çəkməsin və hava keçməsin deyə, anbarın içi suvanır, bəzən də anbar hər iki tərəfdən suvanır. Anbardan taxıl götürmək lazım gəldikdə isə ya qoyulmuş gözün tıxacı açılır, ya da dən onun ağzından götürülür. Hörmə anbarlarda həcmindən asılı olaraq, istənilən qədər taxıl saxlamaq olar. Anbar yağış döyməyən, nəm çəkməyən münasib yerdə qoyulur. Görünür, hörmə anbarlarda taxıl saxlamağın tarixi taxılçılığın tarixi qədər qədimdir. Çubuq anbarlar sonrakı dövrlərdə, hətta XIX əsrdə də öz əhəmiyyətini itirməmişdi. Son zamanlara qədər belə anbarlarda buğda, arpa, xüsusilə qarğıdalı saxlanması hallarına rast gəlmək olur.

Toxuculuğun inkişafı ilə əlaqədar, taxılın daşım və saxlanılmasında yun çuval, kisə, xurcundan da geniş istifadə edilmişdir. Çuval və kisələrə doldurulmuş taxılı çox vaxt evdə, ya da xüsusi taxıl damında saxlayırdılar. Taxılın nəm çəkməməsi üçün çuvalın və kisənin altına daş və ağac qoyulur. Görünür, bu növ qablarda taxıl saxlamaq qaydası ibtidai icma quruluşundan başlayaraq son zamanlara qədər öz əhəmiyyətini itirməmişdir.

Taxılın saxlanılmasında daha əlverişli və



Ağac anbar



Çubuq anbar

münasib qurğu taxta anbarlar hesab edilir. Tay və qoşa gözli anbarlar taxtadan hazırlanır. Əsasən düzbucaqlı quruluşa malik olan taxta anbarların ayaqları olur. Bu oturacaqlar qurğunu yerdən bir neçə santimetr hündürdə saxlayır. Bu dayanacaqlar qurğunun nəm çəkməməsilə əlaqədardır. Anbarların gözə görünən qabaq hissəsi müxtəlif naxışlı ornamentlərlə bəzədilirdi. Buna görə də bu anbarlara xalq arasında "bəzəkli" və ya "doğrama anbar" deyilirdi. Anbarların tutumundan asılı olaraq, bunlarda 40-50 puda qədər taxıl saxlamaq olurdu. Arakəsməli (gözlü) belə anbarlarda müxtəlif taxıl növləri saxlanırdı.

Anbarın hər bir gözündə taxılın götürülməsi üçün kiçik qapaqcıq qoyulurdu. Adətən, anbarlar yaşayış evlərinin birinci mərtəbələrində və ya təsərrüfat binalarının içərisinə qoyulurdu.

İrihəcmli və nisbətən mürəkkəb quruluşlu taxta anbarlardan ilk sinifli cəmiyyətdən dövründən istifadə edildiyini ehtimal etmək olar. Lakin bu tip qurğudan sonrakı dövrlərdə daha geniş halda istifadə edildiyini söyləmək mümkündür.

Beləliklə də XX əsrin əvvəllərinə qədər Azərbaycanda taxılın saxlanması üçün quyu və anbarlardan başqa kəndi, toxunma səbət, çubuq anbar, taqqə və godlardan, habelə çuval, kisə və s.-dən istifadə edilmişdir.

Taxılın saxlanması ilə əlaqədar bir məsələni də xatırlatmaq lazımdır. Anbarlarda saxlanarkən onun xarab olmaması, ziyanvericilərdən qorumaq və keyfiyyətini saxlamaq məqsədilə taxılın içinə müxtəlif otlar, nar qabığı, soğan və xüsusilə, sarımsaq qoyulardı.

Taxılçılığın etnoqrafik baxımdan tədqiqindən tamamilə aydın olur ki, bu təsərrüfat sahəsi əsrlər boyu Azərbaycan xalqının iqtisadi həyatında həlledici rolə malik olub, onun yaşayış və güzəranının əsasını təşkil etmişdir.

Azərbaycanlılar öz təsərrüfat həyatı və məşğuliyyətlərinin müxtəlifliyi baxımından bir sıra xalqlardan fərqlənirlər. Ölkənin təbiətinin zənginliyi, təsərrüfatın rəngarəngliyi və bir sıra ictimai-iqtisadi amillər insanlar arasındakı davranışa və münasibətə, daha doğrusu, onların birgəyaşayış qaydalarına da öz təsirini göstərmişdir. Xalqımızın həyat tərzini, onların təsərrüfat həyatını və məişətini öyrənərkən bu



Taxıl səbəti

münasibətlərdə mövcud olan və xeyirxah məzmun daşıyan təmənnəsiz köməklilərin, əltutmanın və qarşılıqlı yardımın cürbəcür forma, qayda və əsl mahiyyətini görürük. Daha doğrusu, xalqımız qədim zamanlardan belə çətin vaxtlarda, ehtiyac duyulduqda bir-birindən öz yardım əlini əsərgəməmişdir. Beləliklə də xalqımızın bu xeyirxah əməlləri əsrlər boyu davam etməklə, lazım gəldikdə təkrar olunmuş, bəzən öz forma və məzmununda yeni mənə kəsb etmiş və nəhayət, adət şəklini almışdır.

Əkinçilikdə köməklik və bir-birinə yardıma daha çox ehtiyac duyulurdu. Torpağın şumlanmasından başlamış biçin, dərzdaşıma, döyüm, otçalımı, yaxud suvarma arxlarının çəkilməsi və s. əmək proseslərində əkinçi əhalinin bir-birinə kömək etməsi onlar arasında adət halını almışdı. Bu cür ağır və təcili görüləsi işlərdə köməkətmə adəti ən münasib bir hal olmaqla belə bəzən zəruri və əvəzedilməz əhəmiyyətə malik olurdu. Belə ki, xeyli işçi və qoşqu qüvvəsi tələb edən bu işlərin öhdəsindən bir və ya iki ailə gələ bilmirdi. Bundan əlavə ailə başçısını itirmiş, yaxud şikəst və ya xəstəsi olan ailələrə, ümumiyyətlə, tavanasız (kasıb) ailələrə kömək edilirdi. Xalqın adətinə görə həmkəndlilər bir-birlərinə, çətinliyə düşmüş qonşusuna yardım etməyə borclu idi. Məhz buna görə də köməkətmə adəti xeyirxah bir iş olmaqla kəndlilər arasında geniş yayılmışdı.



Taxıl səbəti

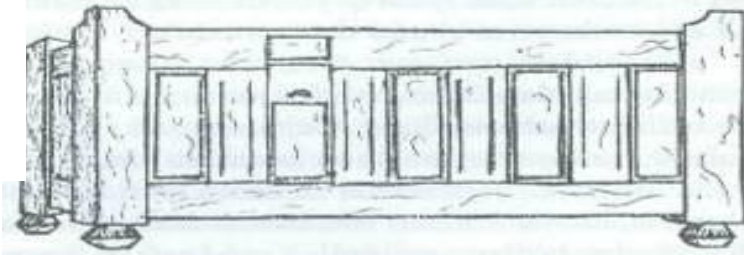

Taxıl anbarı

Azərbaycan kəndində qarşılıqlı yardım adətləri iməcilik, əvrəz-avariz və başqa adlarla tanınmışdısa da, onlar məzmun, məqsəd və mahiyyət etibarilə bir-birinə yaxın və oxşar olmuşlar. Adətən bu köməklilər təsərrüfat işləri üçün, vəsaitin çatışmaması və işin təcili görülməsi üçün lazım olan işçi qüvvəsinin azlığı, qoşqu qüvvəsinin yoxluğu və s. ilə bağlı olurdu. Adətə görə köməklilər nadir və zəruri hallarda təşkil edilərdi. Belə ki, birgə iş üçün köməyə ehtiyacı olan şəxs kəndin ağısaqqalı ilə məsləhətləşib, işin görülməsi müəyyən olunan gün haqqında qohum-əqrəbaya, məhəllə adamına, bəzən də kənd camaatına xəbər verirdi. Xəbər verilmiş adamlar həmin gün (iməcilik və ya əvrəz günü) işləməyə gələrdilər. İmkani olub, köməyə gəlməmək el arasında qəbahət sayılırdı.

Əvrəz çox canlı və işgüzar şəraitdə başlanıb, iş gününün sonunadək davam etdirilirdi. Adətə görə əvrəz iştirakçıları həmin gün işə daha tez çıxmağa və ya öz əməkləri ilə başqalarından fərqlənməyə çalışırdılar. Əvrəzin belə işgüzar xüsusiyyətini özündə əks etdirən bəzi ifadələr xalq arasında indi də işlənməkdədir. Məsələn, biri tələsik yemək yeyərkən ona: "Nə olub? Əvrəzdir bəyəm" deyirlər. Bunun əksinə olaraq, ləng yol gedən adama isə "biyara getmirsən ki" və ya "Elə bil biyara gedir" ifadəsilə müraciət edilir. Dilimizdə işlədilərək məsəl halına çevrilmiş həmin ifadələrin məna və məzmunu əvrəzin tam könüllülük əsasında keçirildiyini bir daha sübut edir.

Şübhəsiz, əvrəzəçağıрма adətən, görülməyə işdən və onun xüsusiyyətindən asılı olurdu. Deyildiyi kimi, əvrəz görülməyə işin qurtarıb-qurtarmamasından asılı olmayaraq, əksər hallarda bir gün davam edirdi. Axı, yoxsul kəndlinin bir gündən artıq şumlanacaq torpaq sahəsi və ya da bir neçə günə görülməsi elə başqa işi də olmurdu.

Adətə görə əvrəzi təşkil edən şəxs iştirakçılara nahar verərdi. Daha imkanlı kəndli isə əvrəzçilər üçün hətta qoyun da kəsərdi. Lakin çox kasıb ailələrə əvrəzə gedənlər özləri ilə yeməklərini də aparardılar.

Əkinçilikdə ayrı-ayrı təsərrüfat işlərinin köməklik məqsədilə görülməsində onun iştirakçıları özünəməxsus məna və məzmun daşıyan bir sıra adət və şərtlərə də əməl etməli olurdular. Daha doğrusu, işin xüsusiyyətindən asılı olaraq bəzən bəhsəgirmə, şərtləşmə-mərcələşmə və sair maraqlı yarış və əyləncələr də keçirilərdi. Məsələn, şum əvrəzi zamanı kimin kotanı tez işə çıxıb "qarabas" (ilk şırım) açardısı, həmin kotanın rəncbərinə hörmət əlaməti olaraq nahar zamanı qoyunun döş ətindən bozbaş verilərdi. Yaxud ona əl dəsəməli bağışlanardı. Adətən, əvrəzdə kəl sınağı da keçirilərdi. Bununla da əvrəzdə iştirak edən kotanların ən qüvvətli kəlləri müəyyənləşdirilərdi. Bu cür bəhs zamanı daha güclü hesab edilən kəllər kotanın dib boynuna qoşulardı. Beləliklə də kotanı bir cüt kəl çəkməli idi. Şərtləşmə zamanı qalib kəl müəyyən olunmadıqda kotanın təkərləri də çıxarıldı. Şərtə görə kotanı çəkməyə gücü çatmayıb dizini yerə qoyan kəl məğlub hesab edilərdi. Qalib kəlin belinə əvrəzdə kəsilən qoyunun dərisi atılırdı. Həmin dəridən isə kəl üçün boyun yastığı tikilərdi. Əvrəzdə keçirilən kəl sınağı həmkəndlilər

arasında böyük marağa səbəb olardı.

Adətən, köməkliklər bəzi təsərrüfat işlərində, xüsusilə ot çalımı, taxıl biçini və dərz daşınmasında daha tez-tez təşkil olunardı. Əkinçilikdə mövsümi xarakter daşıyan bu əmək proseslərini vaxtında və təcili həyata keçirmək üçün birgə işçi qüvvəsi tələb olunurdu. Əkinçilərin dediyi kimi "Biçində gecikən uduzur". Ona görə də əvrəzə çağırıldıqda taxıl biçməyi bacaran hər bir kəndli bu işdə öz qonşusuna və ya həmkəndlisinə, xüsusilə bu işin öhdəsindən gələ bilməyən ailələrə əlindən gələnlə köməyi edirdi.

Bu birgə işdə, biçin və dərzin daşınması zamanı onun iştirakçıları öz yoldaşlarından diribaşlıqları ilə seçilməyə çalışırdılar. Adətə görə, ilk dərz biçmiş biçinçiyə, yaxud dərz sahədən xırmana birinci gətirən arabaçıya hədiyyə verilərdi.

Bəzi hallarda biçin əvrəzi daha təntənəli keçirilərdi. Belə ki, kəndin və ya məhəllənin ən yaxşı biçinçisi burada tanınardı. Biçinə dəvət olunmuş biçinçilər, zurnaçılar tərəfindən ifa olunan "Cəngi" sədası altında eyni vaxtda işə başladılar. Kim ilk dərz hamıdan tez əkin sahibinin qarşısına qoysaydı, əvrəzin qalibi, kəndin ən yaxşı biçinçisi hesab olunardı. Qalibə hədiyyə, xələt, xonça verilərdi. Əvrəz qohumluq münasibətlərinə görə də təşkil edilərdi. Əgər belə köməyə qız evinin zəruri ehtiyacı olardısı, nişanlı oğlan kəndin cavanlarını əvrəzə çağıraraq qayınatasının otunu çaldırır, taxılını biçdirər və ya dərzini daşıdırardı. Əvrəz zamanı başqalarından fərqlənməkdən ötrü oğlanın - gələcək bəyin qoluna qız evindən göndərilmiş qırmızı dolaq bağlanardı. Əvrəz iştirakçılarına yemək oğlan evi tərəfindən verilərdi.

Əkinçilikdə qohumluq münasibətlərinə əsaslanan belə köməklik forması talışlar arasında da mövcud olmuşdur. Əgər qayınataya taxıl biçmək, ot çalmaq və başqa işlər üçün köməklik lazım olardısı, nişanlı oğlanın evinə xəbər göndərilərdi ki, "filan gün, adam götürüb işləməyə gəlsinlər". Belə köməklik talışlarda "yezno köməkliyi" ("zomoa ko") adlanırdı.

Köməkətmə bəzən kənd icmasının ümumi istifadəsi üçün zəruri olan mühüm təsərrüfat işlərinin görülməsi zamanı da həyata keçirilərdi. Suvarma kanallarının çəkilməsi və ya təmiri, dəhnə və bəndlərin tikilməsi və sair böyük zəhmət və işçi qüvvəsi tələb edən işlərdə də həmkəndlilər belə bir adətdən istifadə edərdilər. Bəzən elə olurdu ki, su kanalı və arxlardan kəndin ancaq bir məhəlləsi istifadə edirdi. Lakin lazım gəldikdə kəndin başqa məhəllələrindən gəlib həmin məhəllənin su kanallarının təmir və ya təmizlənməsinə kömək edirdilər.

Şübhəsiz ki, qədimdən öz məzmunu və mahiyyəti etibarilə könüllülük əsasında xalqın bir-birinə göstərdiyi təmənnəsiz kömək adət şəklini alaraq əvrəz adı ilə təşəkkül tapmış və formalaşmışdır və bu, xalqımızın təsərrüfat həyatında əsrlər boyu yaşayaraq, qalıq halında da olsa, dövrümüzə qədər gəlib çatmışdır.

Yeri gəlmişkən qeyd etmək lazımdır ki, əvrəz Azərbaycanda həm də mükəlləfiyyətlərdən biri kimi tanınmışdır. Daha doğrusu, bəy və mülkədarlar xalqın bu adətindən sui-istifadə edərək, onu özləri üçün bir istismar vasitəsinə

çevirmişlər. Zəhmətkeş xalq isə belə əvrəzi onun məzmunundan irəli gələn və sinfi mənə daşıyan adla "yüzbaşı əvrəzi", "bəy əvrəzi" kimi tanıyaraq, əvrəzin əsl mahiyyətindən ayırmışlar.

İməcilik də eyni ilə əvrəz kimi mənə və məzmun daşıyaraq Azərbaycanın ayrı-ayrı etnoqrafik bölgələrində daha geniş yayılmışdı. Əvrəzdə olduğu kimi, iməciliklər də zəruri və təcili görüləsi iş və ya sadəcə olaraq tavanasız və köməyə ehtiyacı olan ailələrə yardım məqsədilə çağırıldılar. İməciliklərdə də həm kişilər, həm də qadınlar çox həvəslə iştirak edərtilər. Çəltikçilik təsərrüfatı ilə məşğul olan ailələrdə lazım gəldikdə şum, bicar, alağ, biçin və s. işlərdə iməciliklər keçirilirdi. Belə ki, çəltik üçün şum gecikdikdə, şitil sancma gecikdikdə, əkini alağ otları həddən artıq basdıqda və başqa hallarda əkin sahibi düşmüş olduğu çətinlikdən iməcilik keçirmək yolu ilə çıxardı. İməcilikdə iş həmin gün qurtarardısı, bu daha böyük şənliyə səbəb olardı.

Lənkəran bölgəsində çəltik şitili sancmaq və alağ işi ilə ancaq qadınlar məşğul olur və bu iş prosesi zamanı keçirilən iməciliklərdə də yalnız qadınlar iştirak edirdilər. İməcilik iştirakçıları olan qadın və yeniyetmə qızlar, fasilələrdə və işdən sonra çalıb oxuyar, şən oyunlar təşkil edərtilər, qadınlar iməcilik günü daha təmiz və səliqəli geyinirdilər. Bəzən yaşlı qadınlar belə günlərdə oğul və nəvələri üçün qız da gözəlti edərtilər.

Deyildiyi kimi, köməkliklər, adətən həmkəndlilər, qonşular, həm də məhəllə adamları arasında olardı. Lakin belə köməklik adəti, nadir hallarda da olsa, qonşu kəndlər arasında mövcud olmuşdur. Beləliklə ehtiyac olduqda Lənkəran qəzasında Ərkivan, Boradigah, Xolmili, Ərçivan, Şiyəkəran, Şıxəkəran və başqa kəndlərin əhalisi çəltik biçini və başqa işlərdə öz qonşu kəndlərinə köməyə gedərtilər. Yaxud Naxçıvan, Quba, Cəbrayıl, Şəki və s. qəzaların taxılçılıqla məşğul olan kəndlərinin camaatı belə köməkliklərdə fəal iştirak edərtilər.

Əkinçilikdə, şum, biçin, döyüm və sair işlərdə kəndlilər arasında "növbə" adı ilə tanınan köməklik adəti də mövcud olmuşdur. Bu birləşmədə, adətən tavanası eyni səviyyədə olan üç-dörd təsərrüfatdan artıq iştirak etmirdi. Həmin təsərrüfatlarda kimin işi daha təcili (biçin, döyüm və s.) idisə, həmin iş görülür, daha sonra ehtiyaca görə növbə ilə başqa iştirakçılar üçün işlərdilər. Növbələşmə ilə görüləsi iş, adətən 10-12 günə qurtarardı. Daha doğrusu, növbələşmədə iştirak edən təsərrüfatlar əsasən bir iş prosesinin (biçin, döyüm və s.) yerinə yetirilməsi üçün birləşir və həmin iş görülüb qurtardıqdan sonra bu birləşmə dağılırdı.

Kəndlilər əkinçilikdə ayrı-ayrı iş proseslərini bu və ya başqa obyektiv səbəblər üzündən müstəqil yerinə yetirə bilmədiyini hallarda "ortaqlıq" iş üsulundan da istifadə edirdilər. Şübhəsiz ki, ortaqlığı doğuran səbəblərdən biri qoşqu heyvanlarının azlığı və ümumiyyətlə, "canlı" və "cansız" avadanlığın çatışmaması olmuşdur. Qaydaya görə bir neçə nəfər əkin sahibi öz heyvanlarını birgə qoşaraq dərz daşıyır və onu xırmanda döyməklə işi başa çatdırırdı. Bəzən də ortaqlıq torpağın şumlanıb qurtarması ilə bitirdi. Adətən ortaqlıq 5-10 gündən artıq

çəkməzdi. Yada bir mövsüm.

Ortaqlığın üzvləri arasında şum, biçin, dərzdəşimə və döyüm gününün bölgüsü, mövcud olmuş qaydaya görə, ortaqlığa verilmiş heyvanın sayı ilə müəyyən edilərdi. Əgər kəndli ortaqlığa bir at və ya kəl qoşmuşsa bir gün, bir cüt at və ya kəl qoşmuşsa iki şum və ya iki döyüm günü almaq hüququna malik idi. Lakin onu da qeyd etmək lazımdır ki, belə ortaqlıqlarda qoşqu heyvanı olmayan kəndlilər də iştirak edə bilirdilər. Onlar isə çox vaxt sürücü, yabaçı, sovruqçu olur, ümumiyyətlə, lazım olan işi görürdülər. Bunun müqabilində isə həmin kəndlilər dərzin daşınması üçün iş heyvanlarından bir və ya iki günlüyə istifadə etmək hüququ qazanırdılar. Bu cür şərtlərlə təşkil olunan ortaqlıq adəti sonrakı dövrlərdə özünün əvvəlki "sadə əmək birləşməsi" mahiyyətini itirərək, daha yoxsul kəndlilərin istismar mənbəyinə çevrilirdi.

Təsərrüfatla əlaqədar yaranan belə köməkliklər dünyanın bir sıra xalqları arasında da mövcud olmuşdur. Belə ki, Qafqazda, Orta Asiyada, Avropa ölkələrində və başqa yerlərdə müxtəlif adlarla tanınmışdır. Bu cür birgə yardım ruslarda "pomoçi" və ya "toloka", "subbotnik", gürcülərdə "dadzaxili" və ya "ulami", özbəklərdə "xaşar", kumuklarda "bulka", ləzgilərdə "mel" və s. adlanmışdır.

Mövcud ictimai-iqtisadi amillərin tələbindən irəli gələn bu qarşılıqlı yardım adətləri və onun müxtəlif formaları xalqımızın əkinçilik təsərrüfatında daha geniş yayılmışdır. Belə ki, əsasən süni suvarmaya və sadə kənd təsərrüfatı alətləri üzərində qurulan Azərbaycan əkinçiliyində kəndlilərin bir-birinə köməkətmə adətinə və hər cür yardıma daha çox ehtiyacı var idi. Təsədüfi deyildir ki, bu birgə köməkliklərlə əlaqədar olaraq xalqımız arasında "el gücü, sel gücü, yel gücü", "tək əldən səs çıxmaz", "el bir olsa, dağı oynadar yerindən", "dil bir olsa, zərbi kərən sındırar" və s. zərbi-məsəllər yaranmışdır.

ÇƏLTİKÇİLİK

Azərbaycanın məhsuldar torpağı, əlverişli iqlim şəraiti bu ərazidə çəltikçiliyin inkişafına imkan yaratmışdır.

Çəltik bitkisinin ilk vətəni Cənub-Şərqi Asiya ölkələri olmuşdur [55]. Daha doğrusu, dünya bitkiçiliyinə çəltiyi Hindistan və Birma vermişdir" [56]. Deməli, çəltik tədricən bu ərazilərdən başqa ölkələrə yayılmışdır. Orta Asiyada bu bitkinin becərilməsi təxminən e.ə. VII əsrə, Yaxın Şərq ölkələrində (Babilistan və Suriyada və b.) e.ə. II əsrə [57], Misir və İspaniyada eramızın VIII əsrinə aid edilir [58]. İranda isə çəltiyin Sasanilər sülaləsinin (236-651) son dövrlərində becərildiyi göstərilir [59]. Çox ehtimal ki, bu bitki İranda VI-VII əsrlərdən geniş becərməyə başlamışdır. Azərbaycanda da çəltik bitkisinin elə həmin vaxtlardan becərildiyi fikrini irəli sürmək olar. Lakin çəltik bitkisi Azərbaycanda VIII-IX əsrlərdən

etibarən daha geniş yayılır [60].

Arxeoloji qazıntılar zamanı orta əsr Beyləqan şəhəri xarabalıqlarından təxminən X əsrə aid mədəni təbəqədən çoxlu miqdarda çəltik dənliyi tapılmışdır [61]. Bundan əlavə Bəndovan yaşayış yerindən arxeoloji axtarış zamanı tapılmış çəltik dənliyi də dövr etibarı ilə IX-XIII əsrlərə aid edilir [62]. Bütün bunlar həmin dövrlərdən, bəlkə də daha əvvəllərdən Mil və Muğan ərazisində və bu yerlərə qonşu olan rayonlarda çəltik əkildiyini bir daha təsdiq edir.

Azərbaycanın iqtisadi həyatından bəhs edilərkən orta əsr mənbələrinə əsaslanaraq göstərilir ki, ölkədə X əsrdə bir sıra dənli və texniki bitkilərlə yanaşı, çəltik də becərilirdi [63]. Başqa bir tədqiqat əsərində isə Azərbaycanda X əsrə nisbətən XII əsrdə əkinçiliyin xeyli inkişaf etdiyi, xüsusilə buğda, darı və çəltik əkininin geniş yayıldığı göstərilir [64]. Böyük Azərbaycan şairi Nizami Gəncəvinin əsərlərində dənli bitkilərin, o cümlədən çəltiyin, habelə onlardan hazırlanan xörək və nemətlərin adına dönmə-dönə rast gəlirik.

XIII əsrin əvvəllərində monqolların Azərbaycana yürüşü zamanı kənd təsərrüfatına dəyən zərərdən danışılarkən, çəltik əkinlərinin də adı çəkilir [65].

Azərbaycanda XIII-XIV əsrlərdən etibarən əvvəlki dövrlərə nisbətən, çəltik bitkisinin becərilmə arealı genişləndiyi kimi, onun istehsalının da xeyli çoxaldığı nəzərə çarpır. XIII əsrin müəllifi məlum olmayan "Əcaib-əd-dünya" əsərində Arranda çəltik yetişdirildiyi qeyd edilir [66]. Həmin əsrin səyyahı Marko Polo Azərbaycanda dənli və texniki bitkilərlə bərabər çəltiyin də becərdiyini xəbər verir [67].

Rəşidəddin Fəzlullahın məktublarında da Astara əyalətində (Talışda) çəltiyin becərdiyi haqqında məlumat vardır [68]. XIV əsrin səyyahı Klavix Qarabağın təbiət və təsərrüfatından bəhs edərək göstərirdi ki, "Burada çoxlu çəltik becərilir. Çəltik o qədər çoxdur ki, hətta onu atlara yedizdirirlər" [69]. İran tarixçisi Həmdullah Qəzvini yazırdı: "Kür və Arazdan böyük bir qol ayrılmışdır, ondan arxlar çəkilmiş və arxların ətrafında çoxlu kənd salınmışdır. Məhsulu taxıl və çəltikdir..." [70]

XIII-XIV əsrlərdə Azərbaycanın daxili və xarici ticarətində dənli bitkilər arasında düynünün də mühüm yer tutduğu qeyd edilir [71].

Ölkənin iqtisadiyyatında getdikcə böyük əhəmiyyət kəsb edən çəltikçilik XV əsrdə və sonrakı dövrlərdə də əhalinin təsərrüfat həyatında mühüm rol oynamışdır. Həmin dövrdə xarici bazarlara taxıl, meyvə və sair kənd təsərrüfatı məhsulları ilə yanaşı, çəltik və düynünün də ixrac olunması haqqında orta əsr mənbələrində, həmçinin Azərbaycanda olmuş səyyahların yol qeydlərində maraqlı məlumatlara təsadüf edilir.

Venesiya diplomatı, səyyah Ambrozio Kontarini (XV əsr) yazır ki, "tacirlər Dərbənddən Həştərxana düyü və sair aparıb orada xəz və başqa mallarla dəyişdirirdilər" [72]. Əvvəlki dövrlərdə olduğu kimi, XV əsrdə də Şirvandan dünya bazarlarına başqa məhsullarla yanaşı, düyü də aparılırdı [73].

Çəltikçilik XVII-XVIII əsrlərdə də ölkənin iqtisadiyyatında mühüm yerlərdən birini tutmuşdur. Həmin dövrlərdə bu bitkinin əkin sahəsinin ayrı-ayrı rayonlar üzrə yayılması, məhsulun daxili və xarici bazarlarda müntəzəm olaraq satışı haqqında bir sıra qiymətli materiallar vardır.

Azərbaycanı gəzmiş XVII əsr tarixçisi və səyyahı Evliya Çələbi bu ölkədə çəltik, pambıq və başqa bitkilərin becərildiyini xəbər verir [74]. Məşhur tacir Zəkəriyyə Əylisli (1677-ci il) Azərbaycan haqqında öz gündəliyində yazırdı: "Bu ölkə qədimdən çox əhalisi olan gözəl və məhsuldar bir yerdir. Burada əla düyü olur, keyfiyyətinə görə hind düyüsündən daha üstündür. Onu sovqat kimi İspaniyaya qədər aparırlar" [75].

XVII əsrin 70-ci illərində Azərbaycanda olmuş hollandiyalı dənizçisi-səyyah Yan Streys Dərbənddən Şamaxıya gedərkən Şabranda yüksək keyfiyyətli düyüyə rast gəldiyini və bu düyünün ucuz satıldığını qeyd edir [76].

XVIII əsrin ortalarında Azərbaycanda səyahətdə olarkən həkim-səyyah Lerx İohann Yakob Kür sahilı kəndlərinin ətrafında buğda, arpa və pambıqla yanaşı, çəltiyin də becərildiyini yazmışdır [77]. Bu dövrdə Azərbaycandan başqa ölkələrə bir sıra qiymətli məhsullarla bərabər düyü də aparılırdı [78]. Düyü satışı xeyli genişlənməmişdir. Hətta kənd təsərrüfatı məhsullarını alıb satmaqla məşğul olan möhtəkirilər meydana gəlirdi ki, onlar "çox zaman düyü və digər kənd təsərrüfatı məhsulları ucuz olan rayonlardan mal alıb, ölkənin bahalıq olan vilayətlərinə aparıb satır və gəlir əldə edirdilər" [79].

Zəngin ölkə olan Azərbaycan orta əsrlərdə dəfələrlə xarici işğalçıların hücumlarına məruz qalmışdır. Bu hücumlar zamanı işğalçılar onu çapıb-talayır və viran qoyurdular. Tez-tez təkrar olunan daxili feodal müharibələri də təsərrüfata böyük zərər vururdu. Lakin bunlara baxmayaraq, Azərbaycanda əkinçilik, xüsusilə çəltikçilik ləng də olsa, inkişaf etməkdə idi. Əməksevər xalqımız "özünün maddi və mənəvi nemətlərini" yaradır [80] və onu daha da inkişaf etdirirdi.

Azərbaycanın Rusiyaya birləşdirilməsindən sonra ölkədə yaradılan əmin-amanlıq zəruri ərzaq məhsulu olan buğda, arpa ilə yanaşı, çəltiyin də əkin sahələrinin genişləndirilməsinə, Lənkəran, Şəki, Şirvan, Qarabağ, Quba əyalətlərində, habelə Car-Balakən dairəsində onun istehsalının xeyli artmasına səbəb olmuşdur.

Beləliklə, bir sıra obyektiv səbəblərin nəticəsi olaraq XIX əsrin birinci yarısından etibarən ölkədə kənd təsərrüfatının inkişafı üçün zəmin yaranmış oldu. Bu dövrdə Azərbaycandan xaricə göndərilən malların içərisində həmişə düyünün adı çəkilirdi. Düyü daha çox Rusiyaya göndərilirdi [81].

Mühüm çəltikçilik rayonlarından hesab olunan Şirvan, Lənkəran, Quba, və Qarabağda XIX əsrin 40-cı illərinin ortalarında məhsul istehsalı xeyli artmışdı. Belə ki, 1845-ci ildə Qubada 93750 pud, Şirvanda 493150 pud, Lənkəranda 695000 pud, Qarabağda isə 375000 pud, həmin ildə ümumi çəltik məhsulu isə bütün Azərbaycan üzrə 2315650 pud olmuşdur [82]. Toplanmış məhsulun

təxminən yarım milyon pudu, [83] yəni ümumi məhsulun 1/5 hissəsi bazara çıxarılmışdı. Bu isə böhs edilən dövrdə Azərbaycanda taxılçılıq, o cümlədən, çəltikçilik təsərrüfatının gözə çarpacaq dərəcədə "əmtəə xarakteri daşdığı"ni sübut edirdi" [84].

Azərbaycan kənd təsərrüfatında XIX əsrin ikinci yarısında da çəltikçilik əsas və demək olar ki, mühüm bir sahə olaraq inkişaf etməkdə idi. Bu dövrdə Azərbaycanın iqtisadi inkişafının əsas cəhətlərindən biri Rusiya bazarının təsiri altında kənd təsərrüfatının əmtəə sahələrinin inkişafından ibarət idi. Azərbaycanın təsərrüfat cəhətdən Ümumrusiya iqtisadi həyatına cəlb olunmasının mütərəqqi əhəmiyyəti də bundan ibarət idi" [85].

XIX əsrin sonu (90-cı illərin ortaları) üçün Cənubi Qafqazda çəltik əkin sahəsi 51 min desyatinə yaxın idi. Ayrı-ayrı quberniyalar üzrə isə əkin sahəsi aşağıdakı miqdarda olmuşdur: Tiflis quberniyası üzrə 639 desyatin və ya Cənubi Qafqazın ümumi çəltik əkin sahəsinin 1,25 faizi, Zaqatala dairəsində 5434 desyatin və ya ümumi çəltik əkin sahəsinin 11,11 faizi, Yelizavetpol quberniyası üzrə 16738 desyatin və ya ümumi çəltik sahəsinin 32,89 faizi, Bakı quberniyasında 21343 desyatin və ya Cənubi Qafqaz üzrə ümumi çəltik əkin sahəsinin 41,93 faizi, nəhayət, İrəvan quberniyası üzrə 6549 desyatin və ya 12,67 faizi qədər olmuşdur [86]. Deməli, çəltik əkin sahəsinə görə Bakı quberniyası birinci, Yelizavetpol quberniyası isə ikinci yeri tuturdu. Göründüyü kimi, Cənubi Qafqazda əsas çəltikçilik rayonu Azərbaycanın ərazisi idi. Həmin illərin məlumatına görə Cənubi Qafqazda istehsal olunan 8-9 milyon puda qədər çəltiyin [87] 85-90 faizi yenə də Azərbaycanın payına düşürdü.

Bakı quberniyası üzrə ən iri çəltikçilik rayonu Lənkəran qəzası idi. Burada çəltikçilik ixtisaslaşdırılmış bir təsərrüfat sahəsinə çevrilmişdi. Qəzada XIX əsrin 90-cı illərinin ortalarında 13 min desyatindən artıq çəltik əkilirdi ki, bu da Bakı quberniyası üzrə bütün çəltik əkin sahəsinin 61 faizini, Cənubi Qafqaz üzrə isə bütün çəltik əkin sahəsinin 25 faizini təşkil edirdi. Burada 110-dan çox kənd çəltik əkirdi. Ümumiyyətlə, əhalinin 30 faizindən çoxu çəltikçiliklə məşğul olurdu [88]. Belə ki, 1897-ci ildə qəzada istehsal olunan çəltik Azərbaycan üzrə toplanan məhsulun yarısından çoxunu təşkil edirdi [89].

Azərbaycanda, ümumiyyətlə, Cənubi Qafqazda Lənkəran qəzasından sonra ən iri çəltikçilik rayonu Yelizavetpol quberniyasının Ərəş və Nuxa (Şəki) qəzaları hesab olunurdu. Ərəş qəzasında suvarılan əkin sahəsinin 25, Nuxa qəzasında isə 33 faizini çəltik əkin sahələri təşkil edirdi. Hər iki qəzada ildə 13500 desyatindən çox çəltik əkilirdi [90].

Bu da quberniya üzrə bütün çəltik əkin sahəsinin 71 faizi idi. Bu bitkinin becərilməsi üçün əlverişli şəraiti olan Zaqatala dairəsində isə çəltik əkin sahəsi 6000 desyatınə yaxın idi.

Azərbaycanda çəltik əkin sahəsinin genişlənməsilə yanaşı, onun istehsalı da artırdı. XIX əsrin 90-cı illərinin axırlarında Cənubi Qafqazda yığılan ümumi

illik məhsulun 25 faizini Lənkəran qəzası, 26 faizini Ərəş və Nuxa qəzaları, 11,67 faizini Göyçay qəzası, 10,87 faizini Zaqatala dairəsi vermişdir [91].

XIX əsrin 80-90-cı illərində Azərbaycanda çəltik satışı da xeyli genişlənməmişdi. Təkcə 1886-cı ildə Bakı quberniyasından 766 min pud, Yelizavetpol quberniyasından 80 min pud düyü satış üçün başqa yerə göndərilmişdi [92]. Ölkənin daxilində də düyü və çəltik satılırdı. Düyü və çəltik ticarəti əsasən iri şəhərlərdə, ayrı-ayrı qəza mərkəzlərində, habelə həftəbazarlarda da olurdu. Bu bazarlarda düyü alıcıları şəhər əhalisindən əlavə, Azərbaycanın dağ və çəltik əkməyən kəndlərinin əhalisi idi. Bundan əlavə, çəltik elə istehsal olunan yerlərdə də satılırdı [93].

Azərbaycan düyüsünün əsas satış bazarı Rusiya idi. Lakin Azərbaycanın düyüsü Qərbi Avropa ölkələrinin bazarlarına da aparılırdı. Təkcə 1886-cı ildə İtaliyaya 2500 min manatlıq düyü yola salınmışdı [94]. Əgər 1884-cü ildə Poti və Batumidən xarici bazarlara yola salınan düyünün miqdarı 53 min pud idisə, 1894-cü ildə bu, 173 min puda çatmışdı [95]. Onu da qeyd etmək lazımdır ki, həmin düyünün çox hissəsi Azərbaycanın payına düşürdü. Məsələn, 1888-ci ildə Cənubi Qafqazdan xaricə göndərilən 263 min pud düyünün 72 min pudu Yevlax stansiyasından, 122,4 min pudu isə Ləki stansiyasından yola salınmışdı [96]. Bundan əlavə, Rusiya bazarlarına dənizlə də düyü göndərilirdi. Məsələn, 1892-ci ildə Lənkərandan 35 min pud, 1893-cü ildə isə (ilin 6 ayı ərzində) 30 min pud düyü yola salınmışdı [97].

XX əsrin əvvəllərində ölkədə pambıqçılığın inkişafı ilə əlaqədar olaraq, çəltik əkini sahələri nisbətən azalır. Beləliklə də Şuşa, Cəbrayıl, Naxçıvan, Cavad, Yelizavetpol, Qazax, Şamaxı və Göyçay qəzalarında çəltik əkini sahələri və onun istehsalı xeyli azalmışdır. Lakin əsas çəltikçilik rayonları hesab olunan Nuxa (Şəki) qəzası və Zaqatala dairəsində əkin sahəsinin ümumi miqdarı XIX əsrin sonlarındakı səviyyədə qalmışdı. Lənkəran qəzasında isə əksinə, çəltik əkini sahəsi xeyli artmışdı. Məsələn, XIX əsrin sonları üçün bu qəzada 13000 desyatın çəltik əkini sahəsi var idisə, 1910-1912-ci illərdə onun sahəsi 17000 desyatınə çatmışdı [98]. Ümumiyyətlə, Azərbaycan üzrə çəltik əkini sahəsi XX əsrin ilk onilliyində 30-40 min desyatın arasında tərəddüd etmişdir [99].

XX əsrin əvvəllərində Cənubi Qafqazda istehsal olunan ümumi çəltik məhsulunun 86 faizi Azərbaycanın payına düşürdü [100]. Əvvəlki illərdə olduğu kimi, yenə də ümumi məhsulun müəyyən hissəsi satışa çıxarılırdı. Beləliklə də XX əsrin əvvəllərində "Cənubi Qafqaz pambıq və çəltik istehsalına görə Rusiya kapitalizmi üçün Türküstandan sonra ikinci xammal rayonu idi" [101].

Öz çox növlüyünə görə çəltik başqa taxıl bitkilərindən fərqlənir. Belə ki, Azərbaycanda çəltiyin əllidən çox növ və növ müxtəlifliyinin olduğu müəyyənləşdirilmişdir. Lakin bu ərazidə həmin növlərin az bir hissəsi geniş yayıla bilməmişdir.

Azərbaycanın əsas çəltikçilik bölgələrində (Lənkəran, Quba, Şəki) çəltiyin

(Oryza Sativa L) aşağıdakı növ və növ müxtəliflikləri becərilmişdir. Lənkəran bölgəsi üzrə - ənbərbu, akülə, mazandarani (mazani), rasimi, yetimi, beybu (ağ beybu, qırmızı beybu), ağ çilə, qırmızı çilə, çilənbəri, şəstras, vilgiciri, şatalivə, sədri (qırmızı sədri), Məmmədəli, reyhani, çampo, guşa (hüşə), çitim (qırmızı çitim, ağ çitim), Əlməmmədi, şabunatum, Əsgəri, Qasımxani (küsə), çiləyi (qırmızı çiləyi) və s. növlər, Şəki bölgəsi üzrə - Marağa, çampo, ağıqlıç, qaraqılç, sarıqlıç, şəril (qırmızı şəril, ağ şəril), Əmirxan, Quba bölgəsi üzrə - sanqılç, Teymurxan çəltiyi, qaraqılç çəltik növləri daha geniş yayılmışdır. Naxçıvanda şəril, ağ çəltik, qızıl çiləli, Qubadlı-Zəngilanda sədri, Marağa, akülə növləri, Şirvanda isə qırmızıqlıç, qaraqılç, səyad, akülə, ənbərbu, Marağa, sədri çampo, şəril və başqa növlər becərilmişdir.

Həmin çəltik növlərindən ənbərbu, akülə, rasimi, sədri, çampo, ağıqlıç, qaraqılç kimi məhsuldar və keyfiyyətli növlər daha geniş yayılmışdır.

Yetişmə vaxtına görə Azərbaycanca becərilmiş çəltik növlərini iki yerə bölmək olar. Tezyetişən (60-105 gün) növlər: akülə, beybu və s. Gecyetişən (110 gündən yuxarı) növlər: vilkiciri, sədri, əsgəri və s. çəltik növlərinin çoxu 120 günə qədər yetişdiyinə görə belə bir atalar məsəli də vardır: "Qırxında yaş, qırxında baş, qırxında aş". Azərbaycanda becərilmiş çəltik növlərinin bir çoxu özlərinin məhsuldarlığı və yüksək keyfiyyəti ilə də fərqlənmişdir. Belə ki, XIV-XVII əsrlərə aid olan mənbələrdə yüksək keyfiyyətli Azərbaycan düyüsü haqqında qiymətli məlumatlar vardır. XIX əsrdə Beynəlxalq və Rusiya sərğilərində Azərbaycanda becərilən çəltik növlərinin dəfələrlə mükafata layiq görülməsi də bunu təsdiq edir. 1852-ci ildə Moskvada keçirilən Ümumrusiya kənd təsərrüfatı sərğisində Şamaxı qəzasının sakini Zülfüqar bəy İskəndər oğlu yüksək keyfiyyətli çəltiyə görə bürünc medal almışdı [102]. Çəltik ustaları Ümumdünya London sərğisində (1862-ci il), Xarkov sərğisində (1887-ci il) və Qafqaz sərğisində (Tiflis, 1889-cu il) Azərbaycanda becərilən çəltik növlərinin məhsuldarlığına və keyfiyyətlərinə görə mükafat və fərqlənmə diplomlarına layiq görülmüşlər [103].

Çəltik ustalarının zəngin təcrübəsi və empirik biliyi bu bitkinin məhsuldarlığının artmasına və hətta yeni növ müxtəlifliyinin alınmasına xeyli kömək etmişdir. "Qırma", "dəstələmə", "külləmə" kimi toxum seçmə üsullarının və həm də Azərbaycanda yetişdirilən və uzun müddət çəltik plantasiyalarında becərilərək özünə vətəndaşlıq hüququ qazanmış Qasımxani, Bəxşəli, Əlməmmədi, şabunatum, Məmmədəli, Əsgəri, Əmirxan və s. kimi çəltik növlərinin yaradıcısı da xalq olmuşdur.

Toxumluq dənin seçilməsinə və onun saxlanılmasına çəltikçilər mühüm və zəruri bir iş kimi baxırdılar. Ona görə də "necə olarsa toxumun əsli, elə də olar onun nəslə" zərbi-məsəlində əkinin həmişə keyfiyyətli və təmiz toxumla aparılması məsləhət görülür.

Çəltik ustaları yeni növlər əldə etmək məqsədilə başqa ölkələrdə becərilən keyfiyyətli, məhsuldar və suya daha az tələbatı olan çəltik növlərini də yerli şəraitdə

becərərək təcrübədən keçirmişlər. Hələ XIX əsrin ortalarında (1852-ci ildə) Naxçıvanda Hindistandan gətirilmiş çəltik növü becərilmişdir. Yaxud Lənkəranın Çaxırlı kəndində (1863-cü il) Tibet çəltiyi becərilmişdir [104]. Bütün bunlar çəltikçilərimizin təşəbbüskar və öz işlərinin mahir bilicisi olduğunu təsdiq edir.

XX əsrin əvvəllərində Azərbaycanda çəltik şumu xış və qara kotanla aparılmış, şumun əkinə hazırlanmasında isə müxtəlif formalı malalardan istifadə edilmişdir. Xışların forma və quruluşunda ümumi bir oxşarlıq olsa da, ayrı-ayrı zonaların torpaq-iqlim şəraitinə və başqa obyektiv səbəblərə uyğun olan səciyyəvi fərqlər də mövcud olmuşdur. Xışlardan yalnız çəltik əkininin şumu deyil, taxılçılıq, bostan və tərəvəzçilikdə də eyni məqsəd üçün geniş istifadə edilmişdir. Lənkəran bölgəsinin çəltik xışları başqa bölgələrin xışlarından fərqli olaraq, məhz çəltik əkini üçün şum edilməsində, əkinə hazırlanmasında, onun yumşaldılmasında (həllində də) istifadə edilmişdir.

Çəltik xışı nisbətən yüngül olur. Kötüyün ümumi uzunluğu 70-75 *sm-dir*. Onun burun uc hissəsinə 20-25 *sm-lik* dəmir gavahın keçirilir. Kötüyə keçirilən bəzi 2 metr yarım qəddir. Bazının ucu boyunduruğa bağlanır. Bazıda bir-birindən 10-15 *sm* aralı güc ağacını keçirmək üçün dəşik (göz) olur. Şumu dərin götürmək lazım gəldikdə güc ağacını axırıncı, dayaz götürdükdə isə onu əvvəlinci gözə keçirirlər. Çəltik şumunun kötüyü şuma görə, yəni hansı şumda istifadə ediləcəyindən asılı olaraq dəyişdirilirdi. Torpağı daha yaxşı və tez həll etmək mümkün olsun deyə, birinci şumda işlədilən xışın kötüyü nisbətən dar, ikinci və üçüncü şumlarda isə enli olurdu.

Ümumiyyətlə, xışlar öz quruluş və formalarına görə sadə olurdu. Bu alət aşağıdakı hissələrdən ibarətdir: kötük, bəzi, gavahın, dəstə, müşdük. Həmin hissələr kiçik fərqlərə baxmayaraq, Azərbaycanın bütün bölgələrində, demək olar ki, eyni adla tanınmışdır. Xışların öküz və kələ qoşulması üçün boyunduruqdan istifadə edilirdi.

Azərbaycanın ayrı-ayrı çəltikçilik bölgələrində şumun əkinə hazırlanmasında istifadə edilən malalar öz quruluş və formalarına görə müəyyən qədər fərqlənmişlər. Bunun isə başlıca səbəbi ayrı-ayrı bölgələrin torpaq iqlim şəraitinin müxtəlifliyi olmuşdur. Çəltik malaları hazırlandığı materiala və formasına görə də seçilirdi. Bunlardan - ağac mala, taxta mala, toxuma mala, şax mala daha geniş yayılmışdı.

Maraqlıdır ki, Lənkəran bölgəsində torpağın əkin üçün hazırlanmasında istifadə edilən çəltik malaları başqa bölgələrin malalarından xeyli seçilmişlər. Həmin malalar bölgədə peşkovil, gironda, çəpə, dişli mala adı ilə tanınmışdır. Peşkovil və gironda mala əsasən birinci şumdan, çəpə mala isə ikinci şumdan sonra çəltik ləklərinin torpağının əzilib həlli üçün işlədilirdi. Daha sonra dişli maladan istifadə edilirdi. Bu mala ilə torpağı daha yaxşı əzməklə onu ağac və bitki köklərindən təmizləmək olurdu. Axırıncı şum - üçüncü şumdan sonra isə ləkdə hamar mala işlədilirdi, bu mala ləkin torpağını hamarlardı. Bununla da malalama prosesi qurtarar və şitilin sancılmasına başlanardı.

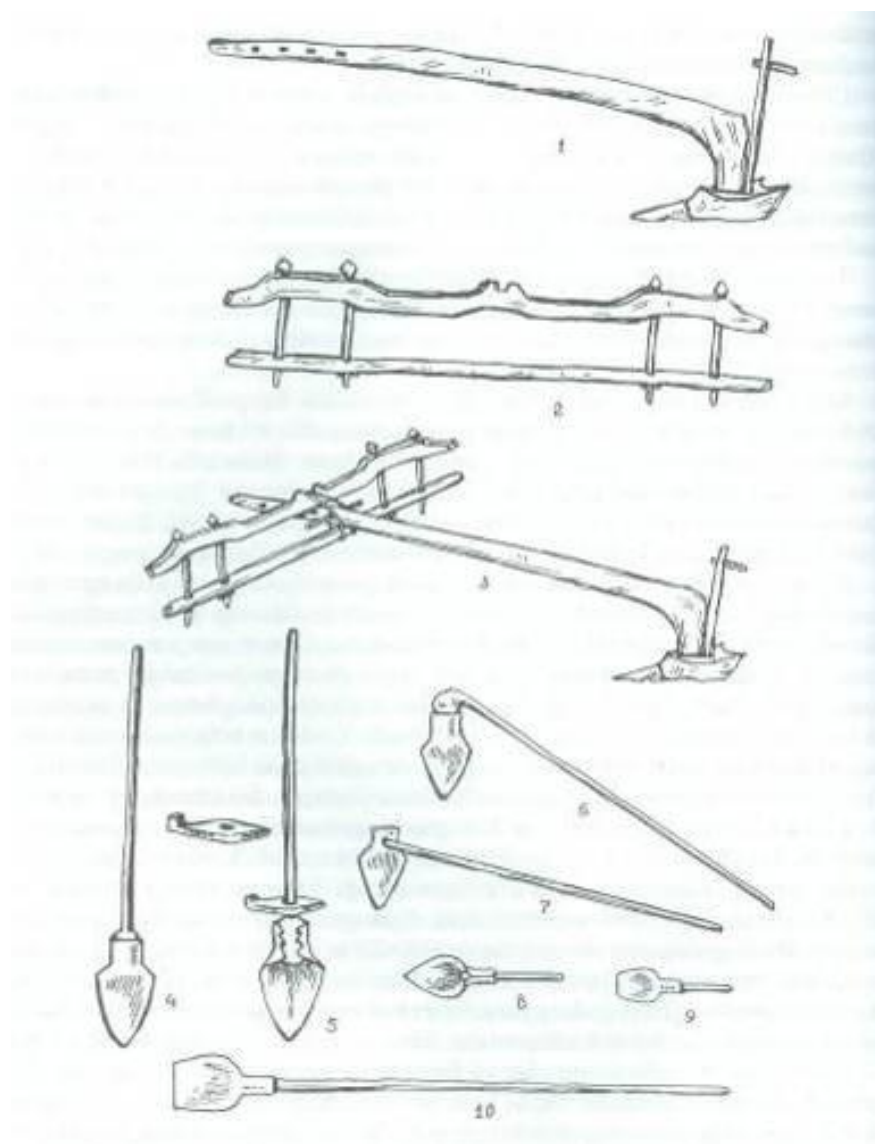

Lankaran-Astara bölgəsində çalıtqıcılıqda işlədilan şum alətləri: 1 - çalıtqıx; 2 - giv-boyundıncı; 3 - xısalat; 4, 5 - bel; 6, 7 - ayrı bel; 8, 9 - belça; 10 - tuncar belı

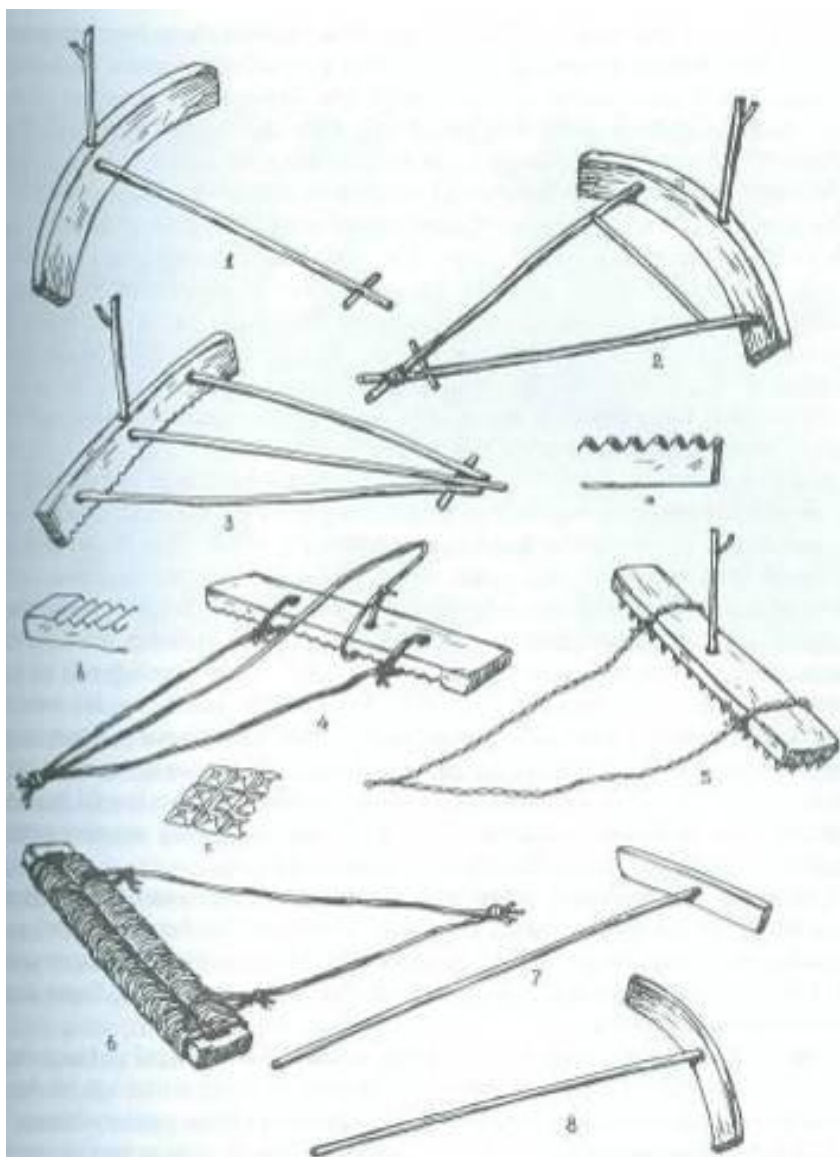

Lankaran-Astara bölgəsində çətikçilikdə işlənilən çətik malaları: 1, 2 – peskovit mala;
 3 – giranda mala; 4 – çaqa mala; 5 – dişli mala; 6 – bamar-toxuma mala;
 7, 8 – dastirandlı (ol) malası; a, b, c – malaların işlək hissələri

Peşkovil malanın taxtasının uzunluğu 1 m 50-60 sm, eni 15-20 sm, qalınlığı isə 4-5 sm- dir. Girona mala peşkovilə nisbətən daha iri və taxtasının alt-işlək hissəsi gəz-gəz olurdu. Çəpə malanın taxtası da təxminən 1 m 50 sm - 1 m 80 sm, qalınlığı 5-6 sm, alt-işlək hissəsi 15-20 sm olub, dilik-dilikdir. Taxtanın mərkəzindən və hər iki başından keçirilən tənək boyunduruğa bağlanır. Çəpərdə orta tənək dəstə rolunu oynayır. Dişli malanın taxtasının uzunluğu 2 m, eni 20 sm, qalınlığı isə 8 sm-dir. Həmin malanın işlək hissəsinə şahmatvari qaydada 7-8 sm uzunluğunda və bir-birindən 6-7 sm aralı dəmir dişlər keçirilir. Mala taxtası hər iki başdan zəncirlə boyunduruğa bağlanır. Taxtada əl tutmaq üçün dəstək olur. Hamar malanın taxtasının uzunluğu 2-5 m-ə qədər, eni 20-22 sm, qalınlığı 5-6 taxtanın uzunluğu boyu 10 sm enində olan kəsik-boşluqdan tənək keçirilərək toxunur. Taxtanın hər iki başından keçirilən tənək-qollar boyunduruğa bağlanır. Malaçı isə dəstək əvəzinə ortadan boyunduruğa sarınmış tənəyi tutaraq onun üstündə dururdu.



Çəltikçilik təsərrüfatında, xüsusilə şum, ləklərin hazırlanmasında və suvarma işində bel, belçə, kərdivar (mərküz), dostirəndi (əl malası), əyri bel, tumcar beli və s. əl əmək alətlərindən də geniş istifadə edilmişdir. Dəstirəndinin taxtasının uzunluğu 1 m-dən yuxarı, qalınlığı 2 sm, eni (hündürlük) 10 sm-ə qədərdir. Sapın uzunluğu 3 sm-ə qədər olurdu.

Çəltikçilikdə istifadə edilən xış, qara kotan, boyunduruq, mala, bel və başqa əmək alətləri yerli ustalar tərəfindən hazırlanırdı. Əkinçiliklə məşğul olan elə bir Azərbaycan kəndi olmamışdır ki, orada şum alətləri hazırlaya bilən ustalar olmasın.



Şitil üsulu ilə çəltik əkin'i

Çəltik bitkisinin becərilməsi üçün əkin sahəsi seçilərkən onun su tutarlılığı nəzərə alınardı. Bundan əlavə, əkinin kifayət qədər gün tutması, sahədə havanın sərbəst cərəyan edə bilməsi də zəruri amillərdən sayılırdı. Çəltik bitkisi sucaq və şoran torpaqlarda, başqa dənli və texniki bitkilərin becərilməsi üçün o qədər əlverişli olmayan torpaqlarda becərildikdə belə, kifayət qədər məhsul verə bilər. Ümumiyyətlə, başqa bitkilər üçün yararlı olan torpaqlardan gələcəkdə səmərəli istifadə etmək üçün belə sahələrdə çəltik əkilirdi.

Çəltik əkini sahəsində şum işləri qurtardıqdan sonra ləklərin kəsilməsinə (hazırlanmasına) başlanılır. Bu iş prosesi çox ağır olduğundan həmişə birgə görülmüşdür. Çəltik ləklərinin kəsilməsi zamanı 6, 8, 12 nəfər kişi eyni vaxtda işləməli olurdu. Bunların öz aralarında isə iş bölgüsü aparılırdı. Usta, yəni daha təcrübəli çəltikçi "qaraatan" dəstəyə başçılıq edir, çəkiləcək tirələrin istiqamətini nişanlamaqla şumu qaralayır. Başqa işçilər isə çimçi, tirəçi və şirəçi adlanırdı. Onlar bu işi dizə qədər palçıqın içində görürdülər. Çəltik ləklərin böyüklüyü ümumiyyətlə, əkin sahəsinin düzlüyündən asılı olurdu. Ləkin təxminən sahəsi 0,02-0,08 h-a qədər olurdu.

Azərbaycanda çəltiyin becərilməsi ta qədimdən səpmə və şitil üsulu olmaqla iki istiqamətdə inkişaf etmişdir. Şitil üsulu əsasən Lənkəran bölgəsində yayılmışdı. Şitil xüsusi tumcarlarda - şitil ləklərində yetişdirilərdi və daha sonra sahələrdə - bicar ləklərində sancılardı. Başqa bölgələrdə isə çəltik əkini ancaq səpmə üsulu ilə aparılmışdır [105].

Çəltik əkini üçün nəzərdə tutulan torpaq sahələrinin suvarma şəbəkəsi, su arxları hələ şum işindən əvvəl qaydaya salınardı. Ağır və xeyli işçi qüvvəsi tələb olunan bu işdə bir neçə ailə, hətta kənd camaatı birgə işləməli olurdu.

Azərbaycanın bütün bölgələrində çəltik şumuna yazın əvvəllərində başlanırdı.

Şuma başlamazdan bir neçə gün əvvəl torpağın yumşaq olması üçün sahəyə su buraxılırdı. Bəzi hallarda isə sahə şumlandıqdan sonra suvarılırdı ki, bu da lək kəsmək, mala vurmaq, ümumiyyətlə, torpağın həllinə və asan malalanmasına kömək edirdi. Bəzən çəltik şumlanmamış sahələrdə də becərilirdi. Belə halda çəltik əkiləcək sahə əvvəlcədən suvarılır və bir neçə gündən sonra 5-6 baş kəl və ya öküzlə vasitəsilə torpaq tapdaq edilərək yumşaldılırdı. Daha sonra lək kəsilərək toxum səpilirdi. Bu qayda ilə çəltik becərmək ən qədim və sadə üsul hesab olunurdu.

Çəltik bitkisi lazımi qədər həll olunmuş torpaqda daha yaxşı məhsul verir. Ona görə də torpaq bir neçə dəfə malalanırdı. Torpağın xüsusiyyətindən asılı olaraq, ayrı-ayrı hallarda şuma üç dəfəyə qədər mala vurulurdu. Birinci və ikinci mala "qara mala", üçüncü mala isə "şirə mala" adlanırdı. Hətta çəltikçilər arasında şum işi və mala vurma ilə əlaqədar olaraq "Altı dəfə kəl dırnağı dəyməyən ləkdə çəltik olmaz" və yaxud "Torpaq deyər öldür məni, dirildim səni" kimi zərbi-məsəlləri də yaranmışdır.

Çəltik səpininə və ya şitilin sancılmasına, adətən yazın ortalarında başlanılırdı. Hər desyatına orta hesabla 7-8 pud toxum səpilirdi.

Lənkəran bölgəsində isə əvvəlcədən toxum tumcarlara səpilir və burada təxminən 25-30 günə şitil becərilirdi. Daha sonra hazır şitil sahələrə aparılır və bəzən ləklərinə sancılırdı. Bölgədə şitil sancmaq işi ilə ancaq qadınlar məşğul olurdular. Şitil sancmanın çəltikçilikdə ən ağır iş olması nəzərə alınarsa, onun başa çatması qadınlar üçün toy-bayram hesab olunurdu.

Çəltik əkini zamanı qadınlar "Bicar mahnıları" adı ilə tanınan xalq mahnıları oxuyardılar. Belə mahnılardan "Gəlmişəm", "Sürməyi birçək oğlan, öz yarı göyçək oğlan", "Dəst eylər, gül eylər", "Sonalar", "A yordu, yordu, yordu", "Nar-nar" və s. mahnılar daha geniş yayılmışdı. Bu mahnılarda qadınlar öz məhəbbət, sevgi, arzu və diləklərini tərənnüm etdirir, həm də dövrə qarşı olan narazılıqlarını bildirirdilər.

Çəltik əkini Azərbaycanın ayrı-ayrı bölgələrində xır, zəmi, bicar adlanırdı. Əkinə qulluq edən usta çəltikçiyə isə xırçı, zəmiçi, bicarçı deyilirdi.

Çəltik bitkisinin becərilməsində əsas və həlledici amil sudur. Hətta deyirdilər: "Çəltik suda doğulur, suda yaşayır və suda da yetişir" və ya "Çəltik günəş və suyun övlətidir". Çəltik əkinlərinin suvarılması üçün çay suyundan, istil, [106] bulaq, qara sular dan və kəhriz sularından istifadə edilmişdir.

Çəltik ləklərindəki su təbəqəsi 8-10, bəzən 10-12 *sm-ə* qədər olurdu. Daha doğrusu, bitki suyun içində olmalıdır. Çəltik əkinində suyun bir ləkdən digərinə keçirilməsi üçün bərə adlanan keçidlər olurdu. Sukeçirici bərələr bəzən bir-birinə düz istiqamətdə, əsasən tərs halda düzəldilirdi. Birinci qayda "üzəngi bərə", ikinci qayda "tərsə bərə" adlanırdı. Naxçıvanda isə arxının suyu çəltik ləkinə bir bərə ilə daxil olur, o biri bərə ilə yenə arxa qayıdırdı. Ona görə də belə suvarma qaydasına "dol qayıt" deyilirdi. Əkinlərin suvarılmasında "tərsə bərə" üsulu daha geniş yayılmışdı. Su çətin hərəkət edən əkin sahələrində isə "üzəngi bərə" qaydasından istifadə edilərdi.

Suçular çox soyuq suyu isitmək üçün əkin sahəsinin baş tərəfində iri lək-başqov düzəldərdilər. Arxla əkinə gələn su əvvəlcə başqova daxil olur və burada nisbətən isinərək

sahəyə axıdılardı. Bəzən də çəltik ləklərinə bulanıq suyun daxil olmaması üçün sahənin yuxarısında (başında) iri və dərin lək-lilpara olardı. Səpindən və ya şitil sancılmasından sonra əkinin su rejiminə baxmaq üçün təcrübəli çəltikçi ayrılardı. Suçu məhsul yetişənə qədər əkin sahəsində olardı.

Məhsuldarlığı yüksəltməkdə çəltik ustalarının zəngin təsərrüfat təcrübəsi torpağı qüvvətləndirməkdən başlamış, əkin sahələrini gübrələmə, "başvurma", "kök dəyişmə", "növbəli əkin" və s. kimi üsul və qaydalarda özünü daha aydın göstərmişdir. (çəltikçilər eyni sahədə bir il sədri növü əkirdisə, gələn il çampo, o biri il daha başqa növ becərməklə əkini növbələşdirirdilər. Hətta belə də deyirdilər: "kök-kök üstə düşməməlidir", yəni eyni növ çəltik təkrarən həmin sahədə əkilməməlidir.

Çəltikçilər yorğun düşmüş torpaq sahəsini qüvvətləndirmək məqsədilə çay suyundan istifadə edirdilər. Bunun üçün onlar sahəyə az müddətə su buraxırdılar ki, lil torpağa çöksün və torpaq qüvvətlənsin.

Çəltikçilikdə məsul və çətin iş prosesindən biri də biçin hesab olunur. Ona görə də biçində ailənin demək olar ki, iş qabiliyyətli bütün üzvləri əsas və yardımcı işlərdə bu və ya başqa dərəcədə iştirak edirdilər.

Azərbaycanda çəltik biçini əsasən avqust ayının axırlarından başlayaraq oktyabrın ortalarına qədər davam edirdi.

Çəltik biçinində də taxılın biçilməsində olduğu kimi, oraqdan, çindən, dəryazdan, Naxçıvan ərazisində isə bunlardan əlavə mərəndidən də istifadə edilmişdir. Biçin zamanı biçinçi biləyinə qolçaq (dəridən, yun və ya pambıq parçadan tikilirdi) bağlayır, sol əlinə isə barmaqlıq keçirir və ya əlcək geyirdi.

Çəltik biçinindən 7-8 gün əvvəl əkin sahəsinin quruması üçün onun suyu kəsilir və daha sonra biçin başlanırdı. Adətən çəltik bafalarına iki-üç gün hava dəydikdən sonra (bəndəmlə) dərz bağlanırdı.

Dərzlərin daşınmasında müxtəlif üsul və qaydalar mövcud olmuşdur. Belə ki, bunun üçün araba, furqon, at, dəvə və başqa yükdaşıma vasitələrindən istifadə edilirdi.

Lənkəran bölgəsində çəltik dərzlərinin sahədən daşınmasına qadınlar da kömək edirdilər. Onlar dərzi başlarında daşıyırdılar. Bunun üçün həsir parçalarından istifadə edirdilər. Hər birinin içərisinə iki dərz qoyularaq bağlanmış iki həsir şələni qadın başındakı oturacağın - piçənənin üstünə qoyaraq, ya əkin sahəsinin kənarına, ya da xırmana aparırdı. Piçənə yun və pambıq parçadan dəyirmi formada düzəldilirdi. O, şələnin başda durmasına kömək edir. Başda yük daşıyarkən istifadə edilən bu oturacaq - piçənə insanlar tərəfindən çox qədimlərdən istifadə edilmişdir [107]. Bundan əlavə, bölgədə çəltik dərzlərinin daşınmasında düşəli adlanan ağac alətdən də istifadə olunurdu. Yoxsul kəndlilər dərzdaşıma vasitəsi kimi bu alətdən XX əsrin əvvəllərinə qədər istifadə etmişlər. Düşəli 2-2,5 m uzunluğunda palıd ağacından düzəldilən daşıma alətidir. Düşəlinin hər bir ucuna 3-4 dərz keçirməklə çiyində bir dəfəyə 6-8 dərzi aparmaq mümkün olurdu. Belə bir sadə alət insanların ən qədim yükdaşıma vasitələrindən hesab edilmişdir [108].

Çəltik dərzinin döyümü üçün Azərbaycanda müxtəlif üsullardan istifadə edilmişdir. Bundan ən ibtidai və sadə üsul sünbülün ağacla - dəyənəklə döyülməsidir. Adətən, yoxsul ailələr miqdarca az olan dərzlərini dəyənəklə döyərdilər.

Azərbaycanda çəltik dərzləri əsasən mal-qara ilə, at, öküz, kəl vasitəsilə heç bir alətdən (vəldən) istifadə edilməyərək payız aylarında döyülürdü. Lakin bu məqsəd üçün az hallarda xüsusi döyüm kötöklərindən də istifadə edilmişdir. Palıddan ya da qoz ağacından düzəldilən, bir cüt öküz və ya kəl qoşulan bu kötöklərin uzunluğu təxminən 80-100 sm, diametri isə 40-50 sm olurdu. Həmin kötöklərin səthində bəzən uzununa, bəzən də eninə göz açılır. Belə kötöklərlə döyülən çəltik dərzinin küləşi, demək olar ki, doğranmırdı. Çəltik dərzləri əsasən taxıl xırmanlarında döyülürdü. Çəltik dərzlərini döymək üçün xırmanın ortasında 2-2,5 m uzunluğunda paya - dirək basdırılırdı. Həmin dirəyə tənəkdən düzəldilmiş çənbərə keçirilirdi. Boyun və ya buynuzlarından iplə bir-birinə bağlanmış 5-6 öküz və ya kəl həmin dirəkdəki çənbərəyə bağlanır və bundan sonra isə döyüm prosesinə başlanırdı.

Sahədən daşınan dərzlər 100-200, yaxud 300-400 və daha böyük 500 dərzlik tayalarda - xaralarda xırmana yığılardı. Xırmana bir dəfədə döyüm üçün 80-100 dərz sərilirdi [109]. Döyüm prosesində bilavasitə üç nəfər xırmançı iştirak edirdi. Onlardan biri heyvanları sürür (hərləndirir, tovlayır), ikincisi küləşi çevirir (buna yabaçı -biləngçi də deyilirdi), üçüncü isə dəni şana və kürəklə sovurur ki, bu da sovruqçu adlanırdı. Döyüm prosesində süpürgə, yaba, şana və kürəkdən istifadə edilirdi.

Məhsulun - dənin saxlanması üçün əsas şərtlərdən biri də döyümdən sonra onun lazıminca qurudulmasıdır. Çəltik dəninin qurudulması üçün Azərbaycan çəltikçiləri bir neçə qaydadan istifadə etmişlər. Ən geniş yayılmış qayda döyümdən sonra çəltiyin xırmanda, yaxud da yaşayış evlərinin həyətlərində həsir, palaz və s. üstündə dənin sərilərək - yayılaraq qurudulmasıdır. Bunun üçün iki-üç gün (günəşli gün) kifayət edir. Havalar yağmurlu və rütubətli keçdikdə məhsul ev şəraitində qurudulurdu. Dənin ev şəraitində, onun yaşayış otaqlarının döşməsinə sərilməklə (yayılaqla) qurudulması üsulu bütün çəltikçilik bölgələrində geniş yayılmışdı. Bu məqsədlə yaşayış evlərinin çardaqlarından da istifadə edilirdi.

Məlum olduğu kimi, çəltik düyüyə nisbətən daha çox qalır və həmçinin də ziyanvericilər onu tez korlaya bilmir. Məhsul əkin üçün də çəltik halında yararlıdır. Ona görə də hər bir təsərrüfatda ehtiyat ediləcək məhsul düyü kimi deyil, məhz çəltik kimi saxlanılırdı.

Azərbaycanın bütün çəltikçilik bölgələrində çəltik əsasən çubuq, gil, taxta anbarlarda, kəndülə, ağac anbar və çəlləklərdə, saxsı küplərdə, kisə və çuvallarda, həsir kisələrdə saxlanılırdı. Bunlardan əlavə iri təsərrüfatlarda məhsulun saxlanması üçün xüsusi anbarlar olardı, ya da yaşayış binalarının birinci

mərtəbəsinin bir və ya iki otağı bunun üçün ayrılırdı.

Anbarlar öz tutum həcmlərinə görə də fərqlənirdilər. Orta böyüklükdə olan taxıl anbarları əsasən 30-40 pud çəltik tuturdu. Anbarlar, adətən, yaşayış evlərinin həyətlərində, eyvanlarda, alt evlərdə, təsərrüfat və yardımçı tikililərinin içərisində, həcm etibarilə kiçik olan anbar və ya kəndlilər isə yaşayış otaqlarında qoyulardı.

Çəltik dəninin ərzaq məhsulu kimi istifadə edilməsi üçün qabığı çıxarılır. Dənin təmizlənməsində [110] Azərbaycanın bütün çəltikçilik bölgələrində xalq ən sadə əmək aləti dibəkdən və daha məhsuldar olan ayaq və su dinglərindən istifadə etmişlər. Ayaq və su dingləri öz quruluş, forma və həmçinin də istifadə edilmə qaydalarına görə kiçik fərqlərə baxmayaraq, bütün Azərbaycan üçün eynilik təşkil etmişdir.

Azərbaycanın çəltikçilik bölgələrində dibək daha geniş yayılmışdı. Dibək palıd və ya başqa möhkəm ağaclardan düzəldilirdi. Onun çalası üçün 30-40 *sm* yoğunluqda dairəvi kəsilmiş kütüyün içi 20-25 *sm* diametrdə, 15-20 *sm* dərinlikdə oyulurdu [111]. Dibəkdə çəltiyin təmizlənməsi zamanı döyəcdən (əl ilə tutulması mümkün olan uzunsov çaydaşından) istifadə edilirdi. Hazırlanması sadə olan, həmçinin də heç bir xərc tələb etməyən bu alət əsasən yoxsul ailələrdə işlədilir.

Çəltik təmizləmək üçün nisbətən geniş yayılmış alətlərdən (qurğu) biri də ayaq dingidir. Ayaq dingi öz quruluşuna və istifadə edilmə qaydasına görə çox da mürəkkəb deyildi. Düzəldilməsi o qədər də çətin olmayan ayaq dingi yerli ustalar tərəfindən palıd, qoz və başqa möhkəm ağaclardan hazırlanırdı. Haça, qol, ox, çala, gövzə-döyəc adlanan hissələrdən ibarət olan belə bir dingi düzəltmək üçün torpağa iki qoşa ağac (50-70 *sm* aralı məsafədə paralel halda) basdırılırdı. Ağacların (40 *sm* uzunluğunda) torpağın üstündə qalan hissəsinin ortasına dingin qolu keçirilmiş ox bərkidilirdi [112]. Qolun başına isə gövzə (döyəc) keçirilərək bağlanırdı. Bunlardan əlavə dənin tökülməsi üçün yarı torpağa basdırılmış ağacın içində dinkin çalası olurdu. Dingin qolunun uzunluğu 1 *m* 80 *sm*, diametri isə 15-20 *sm* idi. Döyəc bəzən daşdan [113], əksər hallarda isə dəmir ağız geydirilmiş (içərisinə 10-12 ədəd mıx vurulmuş) ağacdən olurdu. Dəmir ağızlı döyəcin ağır olması üçün onun üstünə 2-3 *kq-lıq* daş və ya dəmir parçası da bağlanırdı. Ayaq dingi bəzən bütövlükdə iri ağac gövdəsindən də düzəldilirdi. Çəltiyin təmizlənməsi üçün istifadə edilən su dingləri Azərbaycanın bütün çəltikçilik bölgələrində yayılmışdı. Öz quruluş və istehsal gücünə görə [114] ayaq dingindən xeyli fərqli olan su dingləri də yerli ustalar tərəfindən hazırlanırdı. Su dingləri kəndlərdə, ümumiyyətlə, yaşayış məskənləri yaxınlığındakı çay kənarlarında tikilirdi (qurulurdu).

Su dingi aşağıdakı hissələrdən ibarətdir: su saxlayan qalaqlı pər - su çarxı, ox və onun şapalağı, dingin qolu, döyəc və dingin çalası.

Dingin su çarxına bərkidilmiş oxunun hər iki başı xüsusi yastıqların üzərinə qoyulur. Oxun yastıq üzərinə qoyulan hissəsi dəmir mildən ibarətdir. Ox fırlandıqca üzərindəki şapalaqlar dingin qollarına toxunaraq onu müəyyən qədər yuxarıya qaldırır və

yenə də buraxır. Beləliklə də baş hissəsində döyəcı olan qollar ding çalasında olan çəltik dəninin qabığını çıxarır. Qeyd etmək lazımdır ki, su dinginin qolları, döyəcı və həmçinin də çalası, ayaq dinginə nisbətən iri olur. Su dingləri adətən 4-6 qollu düzəldilirdi [115].



Su dinginin təsvir etdiyimiz formalarından əlavə, Şəki-Zaqatala və Quba bölgələrində nisbətən mürəkkəb quruluşa malik olan daha təkmil və məhsuldar su dingləri də işlədilmişdir [116]. Həmin bölgələrdə istifadə edilən su dinginin qolları yuxarıda təsvir etdiyimiz su dingindən fərqli olaraq maili deyil, şaquli vəziyyətdə qurulurdu. Bundan əlavə qollarda ayrıca döyəc adlanan hissə yoxdur. Lakin qolun ucuna keçirilən dəmir ağızlıq (içərisi dişli) döyəc rolunu görür. Ding oxunun üzərindəki qalaqlar qollardakı şapalaqlara qonaraq onları (qolları) hərəkətə gətirir-yuxarı qaldırır və buraxır. Dingin qolları isə iki yerdən, həm aşağı, həm də yuxarıdan dirəklərə möhkəmləndirilmiş xüsusi ağacların içərisinə keçirilirdi. Bu dinglərdə qolların sayı 8-10, hətta 12-yə çatırdı.

Deiyildi kimi, çəltiktəmizləyən dibəkdən əsasən yoxsul ailələrdə istifadə edilirdi. Onunla çəltik təmizləmək üçün bir nəfər işçi qadın sağ əlində tutmuş döyəcə çalaya tökülən çəltiyi döyür, sol əli ilə çaladakı çəltiyi qarışdırırdı. Lazım gəldikdə çəltiyi

tabaqlayaraq çalaya tökür və yenidən döyəcləyirdi. Beləliklə də dibəkdə dənin təmizlənməsi başa çatırdı.

Ayaq dingi Azərbaycanın istər çəltikçiliklə məşğul olan, istərsə də çəltik əkil-məyən düzən və dağ kəndlərində geniş yayılmışdı. Ayaq dingindən ilin hər fəslində istifadə edilməsinin mümkünlüyü onun geniş yayılmasına da səbəb olmuşdu. Hətta su dingi olan kəndlərdə belə, ayaq dingləri olurdu. Ayaq dingi əsasən bir neçə qohum ailənin istifadəsi üçün ayrı-ayrı həyətlərdə düzəldilirdi. Ayaq dingində çəltik təmizləmək üçün iki nəfər işçi lazım gəlirdi. Onlardan biri dingin qolunda ayaq üstə duraraq gah sağ, gah da sol ayağını basmaqla qolu qaldıraraq endirərək döyəci çaladakı dənə vururdu. O biri işçi isə çalaya çəltik tökür və lazım olduqca onu qurdalayır və dəyişdirirdi. Arabir isə döyülməkdə olan çəltik hövsərlənir və yenə çalaya tökülürdü. Bu proses düyü alınana qədər davam edirdi.

Su dingində çəltik təmizləmək üçün iki, bəzi hallarda üç nəfər işçi lazım gəlirdi. Onlardan biri çalalara tökülmüş çəltiyi çevirir, qarışdırır və lazım gəldikdə çıxarırdı. Digər iki nəfər isə yarım təmizlənməmiş dənəni tabaqlayır və s. yardımçı işləri görürdülər.

Dingdə təmizlənmə çəltik, təmizləmə prosesində iki-üç dəfə tabaq və ya hövsərlə sovrulur və ya da xəlbirlənirdi. Lənkəran bölgəsində ilk döyüm prosesinə kollama, çıxan qabığa isə pin deyilirdi [117]. İkinci döyümdən sonra isə alınan məhsul ağ nimə adlanır. Bu prosesdən sonra dəninin qabığı tamamilə təmizlənilir. Sovurma və xəlbirləmə zamanı kəsmə, xırda və suluf da ayrılır. Üçüncü, axırıncı təmizləmə prosesi başlanır ki, buna da ağarma deyilir. Beləliklə düyü alınır.

Su dingləri əsasən sahibkar-bəylərə və ya tavanalı təsərrüfatlara məxsus olardı. Onlar su dinglərindən bir gəlir mənbəyi kimi istifadə edirdilər [118]. Çəltik becərilən iri kəndlərdə bir, iki və bəzən də daha çox su dingi olurdu.

Çəltikçiliklə məşğul olan ailələr, xüsusilə kiçik əkin sahibləri əldə etdikləri məhsulu ayaq və ya su dinglərində təmizləmək işini əsasən öz qüvvələri ilə görürdülər. Lakin kifayət qədər işçi olmadıqda bu işdə ailələr arasında köməkliklər də olurdu. İri əkin sahəsi olan təsərrüfatlar isə çəltik təmizləmə zamanı maddəli fəhlələrdən də istifadə edirdilər.

Cənubi Qafqazın dörd quberniyasında - Bakı, Yelizavetpol, İrəvan, Tiflis quberniyalarında və Zaqatala dairəsində (XIX əsrin sonlarında) 640 su dingi olmuşdur [119]. Onun 610-u yalnız Bakı, Yelizavetpol quberniyalarının, 150-i isə Zaqatala dairəsinin ərazisində yerləşmişdi.

Çəltikçilikdə kapitalist münasibətlərinin inkişafı, istehsal olunan məhsulun çox hissəsinin bazara çıxarılması, çəltik təmizləyən müəssisələrin tikilməsi zəruriyyətini qarşıya qoyurdu. Artıq, 1890-cı ildə Bakıda çəltik təmizləyən dəyirmanların sayı üç, 1900-cü ildə isə yeddiyə çatır [120]. Bakı dəyirmanlarında təkcə Azərbaycan və Cənubi Qafqazda istehsal olunan çəltik deyil, İrandan Rusiyaya satışı gətirilən çəltik də təmizlənilirdi. Lakin XX əsrin əvvəllərinə qədər Azərbaycanın kənd rayonlarında yenə də çəltik təmizləmək üçün əsasən ayaq və su dinglərindən istifadə edilmişdir.

Azərbaycanın əsas çəltikçilik rayonlarından hesab olunan Lənkəran, Ərəş, Nuxa

qəzaları və Zaqatala dairəsində ucuz işçi qüvvəsindən istifadə etməklə gəlmə və yerli fəhlələri istismar edən iri əkin sahibləri, varlı kəndlilər çəltikçilikdən xeyli qazanc götürürdülər. Fəhləyə verilən əmək haqqı da daxil olmaqla, bir desyatın çəltik əkini üçün sahibkar (Lənkəran qəzasında) 93 manat xərcləyirdi. Həmin sahədən götürülən gəlir isə 187 manat 50 qəpik olurdu [121]. Göründüyü kimi, hər bir desyatından 100 manata qədər olan qazanc sahibkar tərəfindən fəhlənin nə dərəcədə istismar edilməsini təyin edən ən gözəl meyardır.

XIX əsrin sonu - XX əsrin əvvəllərində çəltikçilikdə ticarət əkinçiliyi - əmtəə istehsalı və kapitalist münasibətlərinin inkişafı ilə bərabər, kapitalist istismar formaları yaranır və muzdlu əməyin tətbiqi də genişlənirdi. Beləliklə də iri çəltikçilik təsərrüfatlarında həm əməyin məhsulu, həm də fəhlənin iş qüvvəsi əmtəəyə çevrilirdi. Bu dövrdə çəltikçilikdə, xüsusilə çəltiyin əkilməsi və biçinində "muzdlu əməyin tətbiqi kapitalist münasibətlərinin inkişafı üçün başlıca şərt kimi" [122] özünü göstərirdi.

Beləliklə, əgər çəltikçilikdə bütün iş prosesləri XIX əsrin ikinci yarısında əsasən hər bir təsərrüfatın öz ailəsi tərəfindən görülürdüsə və ya da bu sahədə xalqın qarşılıqlı yardım formalarından daha çox istifadə edilirdisə, artıq XIX əsrin sonu və XX əsrin əvvəllərində çəltik əkini, biçini, döyümü və s. işlərdə, bütün bunlarla yanaşı, muzdlu əməyin tətbiqi xeyli genişlənməmişdi. Muzdlu əmək isə əsasən varlı kəndlilərin, qolçomaqların, burjualaşmış bəylərin və qismən də (taxıl yığımında) ortabab kəndlilərin təsərrüfatında tətbiq olunurdu [123]. Çoxluq təşkil edən yoxsul kəndlilər isə təsərrüfatlarındakı bütün işləri öz qüvvələri ilə görürdülər.

BOSTAN VƏ TƏRƏVƏZÇİLİK

Azərbaycan özünün dadlı və növbənöv bostan-tərəvəz bitkiləri ilə hələ qədimlərdən tanınmışdır.

Arxeoloji qazıntılar zamanı Bek mağarasından tapılıb son Tunc dövrünə aid edilən balqabaq tumları [124] bu ərazidə bostan bitkilərinin becərildiyini sübut edən ən qədim nümunə hesab olunur.

Qədim Azərbaycanda bostançılığın xeyli inkişaf etdiyini arxeoloji tədqiqatlar və tarixi mənbələr də təsdiq edir [125].

Əhəmənilərin hakimiyyəti dövründə Azərbaycan ərazisində başqa bitkilərlə yanaşı, qarpız, yemiş və digər bostan bitkilərinin becərildiyi haqqında da məlumat verilir [126]. Eramızın I – VII əsrlərinə aid Mingəçevir katakombası qəbirlərindən bostan bitkilərinin qalıqları tapılmışdır [127]. Qəbələ şəhərinin xarabalıqlarında VIII-IX əsrlərə aid mədəni təbəqədən xiyar və yemiş tumları əldə edilmişdir [128].

Qədim Gəncənin ərazisindən aşkar edilən bitki qalıqları içərisində balqabaq, xiyar, yemiş, qarpız və başqa bostan bitkiləri də vardır [129].

Orta əsrlərdə Azərbaycanda bostançılıq daha da inkişaf edir. Orta əsr şəhəri Örenqalada arxeoloji qazıntılar nəticəsində aşkar edilmiş quyulardan meyvə toxumları ilə yanaşı, qarpız və iki növ yemiş tumu tapılmışdır [130]. XIV əsrdə Qarabağ və Şirvanda bir neçə min hektar sahədə bostan bitkilərinin əkildiyi də qeyd edilir [131].

Həmdullah Qəzvini Cənubi Azərbaycanın müxtəlif rayonlarında, xüsusilə Təbrizdə yetişdirilən yemiş növləri haqqında məlumat verir [132].

İctimai-iqtisadi və başqa obyektiv səbəblərin nəticəsi olaraq Azərbaycanda bostançılıq bir təsərrüfat sahəsi kimi XIX əsrin əvvəllərindən etibarən daha geniş inkişaf etməyə başlayır. Münasib torpaq və isti iqlim şəraiti burada ilin bütün fəssillərində bostan və tərəvəz bitkilərinin yetişdirilməsinə imkan vermişdir. XIX əsrin ortalarına aid olan mənbədə göstərilir ki, burada soğan, xiyar, növbənöv göyərtilər, şirin və çox iri qarpız, yemiş və başqa bostan bitkiləri ilin çox vaxtında bol olur. Tərəvəz məhsulları isə ilin bütün fəssillərində mövcuddur [133].

XIX əsrin ortalarından etibarən Abşeron yarımadasının əhalisinin təsərrüfat həyatında bostan və tərəvəzçilik mühüm rol oynamağa başlayır. Artıq bostan və tərəvəzçiliklə məşğul olan fərdi kəndli təsərrüfatları fəaliyyət göstərirdi. Bununla da Bakı şəhər əhalisinin bostan və tərəvəz məhsuluna olan tələbatını ödəmək işi xeyli yaxşılaşmışdı. Beləliklə, bostan və tərəvəz bitkilərinin məhsulu bazara - satışa çıxarılır, daha doğrusu, ailə tələbatından əlavə o, bazarın da ehtiyacını ödəyirdi.

Bostan məhsullarına olan ehtiyacın artması əkin sahələrinin genişləndirilməsi zəruriyyətini qarşıya qoyurdu. Beləliklə də Azərbaycanda bostan və tərəvəz bitkilərinin becərilməsi üçün daha münasib olan ixtisaslaşmış xüsusi rayonlar mövcud olmuşdur. Yelizavetpol quberniyasında Ərəş və Qazax qəzaları, Bakı quberniyasında Quba, Lənkəran və Cavad qəzaları belə rayonlardan hesab olunurdu. Abşeron yarımadasının əkinə yararlı torpaqlarının xeyli hissəsində bostan və tərəvəz bitkiləri əkilirdi.

Tiflis və İrəvan bazarlarında satılan bostan və tərəvəz məhsulunun çoxu həmin şəhərlərin yaxınlığında yerləşən Azərbaycan kəndlərində yetişdirilirdi. Borçalı qəzasında 150 desyatınə yaxın bostan əkilirdi, buradan 20 min puddan çox qarpız və yemiş götürülürdü. Bu qəzadan təkcə Tiflis bazarına ildə 20 min pud soğan satışa aparılırdı [134].

Cənubi Qafqaz dəmir yolunun çəkilişi bostan məhsullarının iri şəhərlərə daşıma işini xeyli sürətləndirdi. Bu da öz növbəsində bostan əkini sahələrinin genişləndirilməsinə və onun məhsullarının daha çox istehsalına səbəb oldu.

Göyçay qəzasında bostan bitkiləri əhalinin təsərrüfatında mühüm yer tuturdu. Burada yetişdirilən yemiş Şamaxı, Bakı, Tiflis, Batum və başqa şəhərlərin bazarlarında satılırdı [135]. XIX əsrin 90-cı illərinin birinci yarısında Göyçay qəzasından dəmir yolu ilə hər il 28 min pud yemiş və qarpız daşınmışdır [136].

Bostan bitkilərinin becərilməsi üçün münasib torpağı və əlverişli iqlimi olan Azərbaycanın bütün qəzalarında əhali təsərrüfatın bu sahəsi ilə məşğul olurdu.

Məhz belə bir şəraitə malik olan Ərəş qəzasının demək olar ki, bütün kəndlərində bostan bitkiləri əkilirdi. Qəzanın bostan məhsulları əksər hallarda iri şəhərlərə satışı göndərilirdi [137]. Bu qəzada yetişdirilən Ağdaş qarpızı öz keyfiyyəti və dadına görə təkcə bu ərazidə deyil, bütün Cənubi Qafqazda məşhur idi [138]. Quba qəzasında və Abşeron yarımadasında becərilib yetişdirilən bostan məhsulu isə Bakı, Dərbənd və Quba bazarlarında satılırdı.

Azərbaycanda bostançılığın inkişaf etdiyi əsas yerlərdən biri də Kür və Araz çaylarının sahil boyu ərazisi olmuşdur. Çay sahillərinin qumlu-lilli torpaqları burada bol bostan bitkilərinin yetişməsinə imkan vermişdir. Bununla əlaqədar olaraq, təbiətşünas alim Həsən bəy Zərdabi yazırdı: "Keçmişdə Kür boyunda əla növ yemiş, qarpız yetişdirilirdi. Çünki əhalinin hələ gübrə nə olduğunu bilmədiyi bir vaxtda, Kürün daşması ilə təbii şəkildə lillə gübrələnən torpaqlarda yemiş, qarpız əkilərək yüksək məhsul verirdi" [139].

Lənkəran bölgəsində də əhali bostançılıqla məşğul olmuşdur. Qəzanın düzənlik ərazisində yemiş, qarpız və balqabaq daha çox becərilirdi. Bostan məhsulları əsasən ailənin tələbatını ödəyirdi. Lakin onun xeyli hissəsi bazarlara satışı göndərilirdi [140].

Bostan məhsullarının satışından əhali xeyli gəlir əldə edirdi. Ona görə də düzən kəndlərdə məskunlaşan hər bir ailə öz həyatında bostan əkərdi. Qəzada tez yetişən, öz dadı və keyfiyyətilə seçilən "gərmək" yemiş ancaq satışı göndərilirdi. Bu yemişin özünün də növ müxtəlifliyi olmuş və cürbəcür adlarla (torlu, göbəkli, ağ gərmək, girdə gərmək, qara gərmək və s.) tanınmışdır [141]. Ümumiyyətlə, qəzada XIX əsrin sonlarında iyirmidən çox yemiş növü yetişdirilmişdir. Lənkəranın bostan məhsulları əsasən Lənkəran, Masallı, Boradigah və Qızılağac həftə bazarlarında satılırdı. Məhsul satış üçün gəmi ilə Bakıya da göndərilirdi. Qəzada bostan məhsullarının alğı-satqısı ilə xüsusi şəxslər - möhtəkirlər məşğul olurdular.

Bostan bitkiləri yaz aylarında əkilirdi. Onların becərilməsi üsulları Azərbaycanın bostançılıqla məşğul olan rayonlarında, demək olar ki, eyni qaydada aparılırdı.

Azərbaycanda bostan bitkiləri üçün əsasən meşədən təmizlənmiş tala yerləri və qumsal torpaqlar seçilirdi. Meşədən təmizlənmiş həmin sahələrdə bir və ya bir neçə il bostan bitkiləri əkilirdi. Daha sonrakı illərdə oradan taxıl əkini üçün istifadə edilməklə taxıl bitkiləri növbələşdirilirdi.

Bostan əkiləcək sahə əvvəlcədən, əksər hallarda payız aylarında, əsasən, qara kotanla şum edilirdi. Şumlanmış sahə toxum səpilməmişdən əvvəl suvarılır-arata qoyulurdu. Bir neçə gündən sonra həmin sahəyə çox seyrək halda toxum səpilir. Toxum səpilməmişdən bir-iki gün əvvəl suda saxlanılırdı. Beləliklə də cücərti alınmış-dişərmiş toxum sahəyə səpilir və dərhal mala vurulurdu. Daha sonra sahə kotanla sırımlanaraq taxtalara bölünürdü. Bəzən də bostan əkiləcək sahə taxtalara bölündükdən sonra xırda çalalar düzəldilirdi. Çalalara dörd-beş dənə tum tökülür və üstü torpaqla örtülürdü.

Bostan-bitkiləri üç yarpaq olduqda seyrəldilir. Lazım gəldikdə isə alağ edilərək dibləri doldurulur və vaxtaşırı suvarılır.

Naxçıvan bostançıları öz keyfiyyəti, şirin dadı, həmçinin məhsuldarlığı ilə fərqlənən tutma qovun da yetişdirirdilər. Bunun üçün onlar yemişin kəlik növünün gülündən sonra onun baramasını öz yarpağına büküb torpağa basdırırdılar. Kəlik böyüdükcə onun üstü torpaqla örtülürdü. Yetişənə yaxın ona hava və günəş dəysin deyə, üstü açılırdı. Beləliklə də bir neçə gündən sonra qovun öz rəngini alır və yetişirdi. Xalq arasında bu üsula tutma, yetişdirilən yemişə isə tutma qovun adı verilmişdir.

Naxçıvanda yetişdirilən tutma qovun nəinki Azərbaycanın bazarlarına, hətta Rusiya bazarlarına da göndərilirdi. Əgər adi qayda ilə becərilən yemiş bostanının hər hektarından 200 sentner məhsul alınırırsa, tutma üsulu ilə yetişdirilən qovun sahəsində məhsuldarlıq 250 sentnerə çatırdı [142]. Yemişin tutma üsulu ilə yetişdirilməsi Naxçıvan ərazisi üçün daha səciyyəvidir.

Yetişməsinə görə qovunlar tez və gec yetişən növə bölünürdü. Qaraqovun, nobar, Binə qovunu, həmkar, ağnabat, Abşeron gözəli, sarı qovun növləri tez yetişir. Narıncı, Ələmdan, şamı, qızılburun, dostucan qovun növləri isə gec yetişirdilər. Torlu kəlik, qızılburun, dilbərçin və başqa yemiş növlərini hətta Novruz bayramınadək saxlamaq olurdu. Yemiş növlərini daha da yaxşılaşdırmaq üçün bəzən calağvurma və tozlandırma üsulundan da istifadə edilmişdir.

Bostançılar hər il toxum tədarük edərkən əkin sahəsində daha gövdəli, şirin və dadlı növ yemiş və qarpızı seçərək hələ yetişməmişdən onu nişanlayaraq xüsusi qayğı göstərir və nəzərdə saxlayırdılar. Həmin yemiş və qarpız tam yetişdikdə kəsilir, onun ancaq ortasındakı tumları götürülür, baş və ayaq hissəsindəkilər isə atılırdı. Belə hesab edilərdi ki, həmin toxumlar daha qüvvətli və daha yetişkəndir. Beləliklə, onun törəməsi də iri və canlı olmalı idi. Çox vaxt toxum çay suyu ilə suvarılan və daha münbit torpaqlarda becərilən bostanların məhsulundan götürülərdi. Yemiş və qarpız tumları kölgədə tədricən qurudulardı. O, təmiz və münasib havası olan otaqlarda xüsusi kisəciklərdə və ya saxsı qablarda saxlanırdı.

Bostanın vaxtında və düzgün suvarılması əsas şərt idi. Belə ki, əgər yemiş və ya qarpız tağı gül açıb goda çevrildikdə bostan suvarılarsa, godlar çürüyə bilərdi. Bununla da məhsulun xeyli hissəsi zay olardı. Məhsul godlaşan vaxt bəzən bostana yeniş milçəyi xəstəliyi (godları milçəklər zədələyirdi) düşərdi. Bunun üçün bostançı godu tağın altında gizlədər və ya torpağa basdıraraq onu milçəkdən qoruyardı.

Azərbaycanda becərilən bostan bitkiləri içərisində qabaq, boranı, balqabaq, ağ qabaq, dana qabağı, kudu və s. adlarla tanınan müxtəlif qabaq növləri yetişdirilmişdir. Bu bostan bitkisi əsasən ailənin tələbatını ödəmək üçün yetişdirilərdi. Lakin az-az hallarda cürbəcür qabaq növləri bazara satışa da çıxarıldı. Əsasən həyətəni sahələrdə becərilən bu bitki bəzən də bostan və

tərəvəz sahələrinin qıraqlarında əkilərdi. Qabaq bitkisinin məhsulu bostan uru olanda yığılırdı.

Bostan bitkiləri içərisində qarpız xüsusi yer tutur. Azərbaycanda qədimdən becərilən bu bitkinin bir neçə yerli növü hazırda becərilməkdədir. Öz dadına görə Qalağayın, Sabirabad, Cavad, Sarıcalar, Qala və Zirə qarpızı Azərbaycanda çox geniş şöhrət qazanmışdır. Abşeronun Qala qarpızı öz dadına və həm də iriliyinə görə Sabirabad qarpızından heç də geri qalmırmış.

Azərbaycanda vaxtilə becərilmiş və hazırda belə becərilməkdə olan qarpız növlərindən qara qarpız, ağ qarpız, ala qarpız, xunu (hunu) qarpız və s. öz məhsuldarlığına, çəkisinə və keyfiyyətinə, şirin dadına və uzun müddət qala bilməsinə görə həmişə şöhrət qazanmışdır.

Azərbaycan əkinçiləri torpaq və iqlim şəraitinə uyğun olan yüksək keyfiyyətli, dadlı, ətirli və şirin yemiş növləri də yetişdirə bilmişlər. Onlardan boztorlu, nobar, qızılburun, tağdibi, torlu kəlik, ağnabat, ağdaban, narıncı, şami, sarı qovun, tutma və s. növlərini göstərmək olardı. Abşeronda 40-dək, Lənkəran qəzasında 20-dən yuxarı yemiş növü yetişdirilmişdir. Quba, Cavad, Ərəş, Qazax və başqa qəzalarda da cürbəcür yemiş və qarpız növləri becərilmişdir. Ümumiyyətlə, XX əsrin əvvəllərində Azərbaycanda 50-dən artıq yemiş növünün əkilib-becəriləndiyi müəyyən edilmişdir.

Azərbaycanda yetişdirilən yemiş və qarpız növlərinin bəziləri ancaq müəyyən əraziyə yayılmaqla məhəlli xarakteri daşımışdır. Bu baxımdan Abşeronun Zirə qarpızı, axund tumu, dostucan, Corat ağ qovunu, çay qovunu, Qubanın Qalaqan qarpızı. Bostançının qızılburun və torlu kəlikləri, Həsənqala cönüsü, Muğanın Sarıcallar, Qalağayın, Cavad qarpızı, habelə Naxçıvanın Xunu qarpızı, Mədəti, Ələmdarı, tutma, dilbərçin, qaraçıraq, sineybaz, Uluxanlı, Şaxtaxtı, Həsənbəyli, Lənkəranın Xosrovxana, Hacısəlim, Gülbəndi, Misirxanı, ağköynək yemiş və qarpızları bir ərazidə daha geniş yayılmaqla öz lokal xüsusiyyətləri ilə də seçilmişlər.

Bostan bitkiləri keçmişdə o qədər də geniş sahələrdə deyil, əsasən kiçik torpaq sahələrində becərilirdi. Bəzi bölgələrdə iri torpaq sahiblərinin bir neçə desyatinlik bostan sahələri də olmuşdur.

İri torpaq sahibləri bostan əkinlərindən alınan məhsulun demək olar ki, hamısını satış üçün bazara çıxarırdı. Beləliklə də Bakı, Quba, Dərbənd, Şuşa, Şamaxı və başqa şəhərlərin bazarlarında yay aylarında çoxlu miqdarda qovun, qarpız satılırdı.

Bostanların becərilməsində muzzdlu işçi qüvvəsi kimi daha çox gəlmələrdən, xüsusilə Cənubi Azərbaycandan gələnlərin əməyindən istifadə edilirdi.

İri torpaq sahibləri bostan əkini üçün torpaq sahələrini şərtləşmə əsasında icarəyə də verirdilər. Razılaşmaya görə sahibkar ancaq sahəni şumlamalı idi. Qalan iş prosesi isə (səpindən başlamış, məhsulun yığılması və satışına qədər) bütünlüklə

icarədar muzdurların öhdəsinə düşürdü, əldə edilən gəlir isə yarıya bölünürdü [143].

Bostan əkini ilə məşğul olan yoxsul və ortabab kəndlilər öz aralarında "ortaqlıq" da təşkil edirdilər. Adətən, ortaqlıqda eyni tavanalı təsərrüfatlar birləşirdi. Ortaqlıq üzvləri bostan üçün sahəni birgə şumlayır, əkir və becərirdilər. Onlar məhsulu, ya da satışdan alınan məbləği öz aralarında bərabər bölüşdürürdülər. Bəzən də bostan sahəsi birgə şumlanıb əkildikdən sonra ortaqlıq üzvləri arasında bərabər bölünərdi [144]. Belə bölgədə hər bir təsərrüfat payına düşən bostan sahəsində becərmə işlərini müstəqil aparırdı. Ortaqlıq üzvləri öz tavanalarına görə qeyri-bərabər olduqda, varlı kəndlilər ortaqlıqdan artıq pay götürməklə daha çox qazanırdılar. Atalar demişkən "Bəylə bostan əkənin tağı çiyində bitər".

Bostanı qorumaqdan ötrü mütləq gözetçi tutardılar və buna "bostançı" deyilərdi. Onun bostanda ya çardağı və ya koması olardı. Bostançıya zəhmət haqqı razılaşma əsasında natura və ya pulla verilərdi. Məhsul mövsüm ərzində 2-3 və ya 3-4 dəfə yığılırdı. Daha sonra yayın sonunda, yaxud payızın ilk günlərində bostan "uru" olardı. Urudan sonra əkinə mal-qara, ya da qoyun sürüsü buraxılırdı. Əksər hallarda bostan əkilən sahədə məhsul yığıldıqdan sonra dərhal payızlıq taxıl üçün şum edilərdi. Əkinçilərin təcrübəsi göstərir ki, bostan yerində taxıl əkilərdisə, həmin sahədə yüksək məhsul götürülərdi.

Tarixi və etnoqrafik materialların təhlili göstərir ki, bostançılıq Azərbaycanda qədim və geniş yayılmış təsərrüfat sahələrindən biri olmuşdur. Bostan bitkilərinin növbənövlüyü onların becərilməsində əkinçilərimizin qazandığı zəngin təcrübə bunu bir daha təsdiq edir. Bu sahədə qazanılmış ənənə isə nəsillərdən nəsillərə keçərək hazırda da yaşamaqdadır.

Azərbaycanda tərəvəz bitkilərindən - pomidor, xiyar, badımcan, bibər, kələm, gül kələm, soğan və sarımsaq, kökü meyvəli bitkilərdən - yerkökü, çuğundur, qırmızı turp və ağ turp, göyərtilərdən - keşniş, şüyüd, vəzəri, ispanaq (şomu), reyhan, turşəng, nanə, kəvər, tərşun, kərəviz, cəfəri və s. bitkilər yetişdirilirdi.

Tərəvəz bitkilərinin çoxu toxum səpildiyi ləkdə də becərilərdi. Lakin pomidor, badımcan, kələm, bibər və başqa bitkilər isə şitil halında əkilirdi. Şitil üçün bitki şitilliklərdə yetişdirilir və sonra çıxarılıb lək kəsilmiş sahəyə cərgə ilə əkilərək becərilirdi. Soğan, sarımsaq və kökü meyvəli başqa bitkilərin isə toxumlarını sahəyə səpməklə becərilir və yaxud soğan və sarımsağın gilələri ləklərə basdırılırdı. Gilə soğan daha tez yetişərdi.

Tərəvəz bitkiləri və göyərti əsasən həyatı sahələrdə becərilərdi. Hər bir ailə öz tələbatına görə bir neçə ləkdə keşniş, şüyüd, soğan, pomidor, kələm və s. bitki yetişdirərdi. Tərəvəz məhsullarına və göyərtiyə tələbatın artması ilə əlaqədar olaraq, şəhəratrafi kəndlərdə becərilən tərəvəz və göyərti şəhər bazarlarına da satışa çıxarılırdı.

İri şəhərlərin ətraf kəndlərinin əhalisi tərəvəz bitkilərinin yetişdirilməsi sahəsində, demək olar ki, ixtisaslaşmışdı. Şəhər əhalisinin tərəvəz bitkilərinə artan tələbatını ödəmək üçün xüsusilə XIX əsrin sonu - XX əsrin əvvəllərində Bakı və Gəncə kimi iri şəhərlərin bazarlarını göyərti ilə təmin etmək lazım gəlirdi. Buna bazarlarda böyük ehtiyac və tələbat da var idi. Çünki hər bir azərbaycanlı ailəsi özünün yemək rasionunda, demək olar ki, göyərtisiz keçinmirdi.

Tərəvəz bitkilərindən pomidor, xiyar, badımcan, bibər, istiot, kök və başqaları xüsusilə göy-göyərti keşniş, şüyüd, vəzəri, ispanaq, turşəng, göy soğan, turp, reyhan, cəfəri, kəvər, tərşun və s. Bakı ətrafı Abşeron kəndlərində və Gəncənin yaxın kəndlərində daha çox becərilirdi. İl boyu göy-göyertinin becərlməsi və ondan əldə edilən gəlir ayrı-ayrı kəndli ailələrinin dolanacağına əsasını təşkil edirdi. Daha doğrusu, bu sahə ilə məşğul olmaq kəndli ailəsi üçün daha münasib və daha sərfəli hesab olunurdu.

Tərəvəz bitkilərinin becərlməsi Lənkəran qəzasında da geniş şəkildə alınırdı. Qəzanın əsasən düzən və dağətəyi ərazisində becərilən xiyar (yerpənək), soğan (baş soğan, göy soğan), sarımsaq, pomidor, lobyə (paxla), turp, yerkökü, bibər və başqa bitkilər [145] ailənin ehtiyacından savayı satışa da çıxarılırdı.

Zəngin təcrübəyə malik olan Azərbaycan əkinçiləri məhsuldar və keyfiyyətli tərəvəz bitkiləri yetişdirməyi bacarmışlar. Masallı soğanı, Hövsan soğanı, Abşeron yerköküsü öz keyfiyyəti ilə Azərbaycanda məşhur olmuşdur. Hövsan soğanı XIX əsrdə hətta xarici ölkə bazarlarına da satışa göndərilirdi. Öz keyfiyyətinə və dadına görə həmişə yüksək qiymətə satılan və bazarlarda geniş alıcısı olan Hövsan soğanının əkin sahəsi ildə 150-160 desyatına çatırdı [146].

XIX əsrin ortalarından başlayaraq Azərbaycanda kartof bitkisi də becərilmişdir. Əvvəllər kartof əsasən Azərbaycandakı rus kəndlərində və alman kolonistlərinə məxsus və bu bitkinin yetişməsi üçün imkan olan torpaqlarda əkilib-becərilirdi. Yelizavetpol quberniyasında yaşayan və əsasən əkinçilik və bağçılıqla məşğul olan rus və almanlar da kartof əkirdilər.

Bakı quberniyasında isə kartof və kələm əsasən Lənkəran, Şamaxı, Quba qəzalarında yaşayan ruslar tərəfindən becərilirdi.

Beləliklə də kartof bitkisi ruslar tərəfindən daha geniş şəkildə becərlməyə başlayaraq artıq məhsul bazara - satışa da çıxarılırdı. Azərbaycanlılar arasında əvvəllər "yerəlməsi" adlandırılan kartof bitkisi daha sonralar xalqın yemək rasionuna daxil olaraq onlar tərəfindən də əkilib-becərilirdi.

XX əsrin əvvəllərindən etibarən kartof Azərbaycanda daha geniş şəkildə becərlməyə başlanmışdır. Beləliklə də Qərbi və şimal-şərqi Azərbaycanın dağ və dağ-ətəyi ərazisi özünün keyfiyyətli kartofu ilə də seçilirdi.

Tərəvəz bitkilərinin becərlməsi üçün torpağın şumlanması və onun əkinə hazırlanması əsas şərtidir. Ona görə də əkinçilər sahənin seçilməsinə, onun şumlanması və əkinə hazırlanmasına xüsusi qayğı göstərirdilər. Etnoqrafik materiallardan aydın olur ki, tərəvəz sahələri böyük və kiçikliyəndən asılı olaraq xış və qara kotanlarla şumlanır, yaxud da torpaq bel ilə bellənib, əkin üçün hazırlanırdı. Tərəvəz bitkiləri həyətəni sahədə

becərilərdisə bütün iş prosesi ancaq əl əmək alətləri ilə görülərdi. Tərəvəz sahələrinin iri və kiçikliyindən asılı olaraq, becərmə işində də müəyyən fərqlər mövcud olmuşdur. Adətən iri sahələr arat edildikdən sonra toxum səpilər, malalanar və sonra sahə arxlarla taxtalarla bölünərdi. Kiçik sahələrdə isə toxum ləklərə, şırımlara və ya çalalara atılıb üstü torpaqla örtülərdi. Tərəvəz bitkiləri torpaq və iqlim şəraitindən asılı olaraq 4-5 dəfə suvarılır, bitkinin dibi bir-iki dəfə doldurularaq alağı vurulardı.

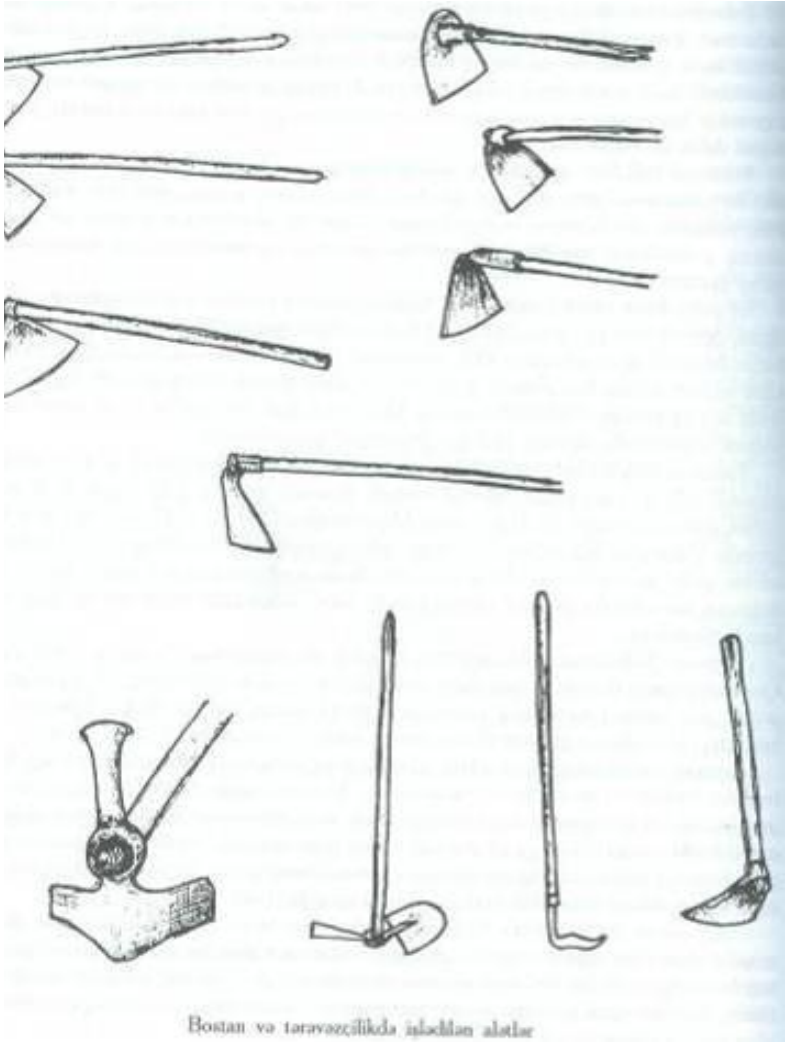

Bostan və tərəvəzçilikdə işlədilan alətlər

Azərbaycanda XIX əsr - XX əsrin əvvəllərində tərəvəz bitkilərinin becərilməsi üçün imkan və şərait olan yerlərdə, az və ya çox halda da olsa həyətəni sahələrdə, hətta ayrıca sahələrdə soğan, sarımsaq, kartof, xiyar, pomidor və başqa bitkilər, həmçinin də göyərti - keşniş, şüyüd, göy soğan, nanə, tərəxun, ispanaq, turşəng, turp və s. əkilib becərilmişdir. Demək olar ki, hər bir ailədə həmin bitkilərdən ya tərəvəz halında, yaxud tutma kimi (şoraba) və ya milli xörəklərin hazırlanmasında istifadə edilmişdir.

Tərəvəz bitkilərindən, onların yalnız yetişdiyi yaz və yay mövsümlərində deyil, payız və qış aylarında da istifadə edilərdi. Soğan, sarımsaq, kartof qış ayları üçün tədarük edilərək müxtəlif üsul və qaydalarla saxlanılırdı.

SUVARMA

Azərbaycanda süni suvarma öz qədimliyi və inkişafına görə suvarma əkinçiliyinin mərkəzlərindən hesab olunan Yaxın Şərqi və Orta Asiya ölkələri ilə bir səviyyədə durur. Burada süni suvarma əkinçilikdə mühüm rol oynamışdır. Şərqi torpaq-iqlim şəraiti arxlar və su anbarlarının vasitəsilə görülən süni suvarma işini əkinçiliyin əsası etmişdir [147].

Ölkədə suvarma əkinçiliyinin tarixini hələ Eneolit dövründən izləmək olar. Kür-Araz düzənliyində isə suvarma əkinçiliyinin inkişafı eramızdan əvvəlki minilliklərdən hesab olunur. Bunu həmin ərazidəki suvarma sistemlərinin izləri bir daha sübut edir. Strabonun yazdığına görə Albaniyanın düzənlikləri arx və qeyri-sular vasitəsilə Babilistan və Misir torpaqlarından daha yaxşı suvarılır. Beləliklə də, həmişə yamyaşıl bir görkəmə malikdir. Bunun nəticəsində isə otlaq yerlərinin sayı-hesabı yoxdur [148]. Kürün sağ sahili ərazisində isə suvarma əkinçiliyinin mövcudluğu e.ə. I minilliyə aid edilir [149].

Azərbaycanın düzənlik ərazisində suvarma mənbəyi kimi çaylar mühüm əhəmiyyət kəsb etmişdirsə, dağətəyi ərazidə həm çaylar, həm də bulaqlar və kəhrizlər suvarma əkinçiliyinin inkişafında əsas rol oynamışdır.

Naxçıvan ərazisində diyarın qədim və məşhur suvarma kanalı olan və öz başlanğıcını Arpa çayından götürən Fərhad arxının suyu ilə vaxtilə böyük bir ərazi məhsuldar və yararlı torpaqlara çevrilmişdir.

İsti iqlimə malik olan Azərbaycanda süni suvarma, demək olar ki, cüt əkinçiliklə eyni dövrdə meydana gəlmiş və bərabər inkişaf edərək genişlənməmişdir. Süni suvarmanın zəruriliyini ölkənin təbiəti, torpaq-iqlim şəraiti də tələb edirdi. Ümumiyyətlə, suvarmasız Azərbaycanda inkişaf etmiş əkinçilikdən danışmaq belə

olmaz. Əks halda Azərbaycanın quraqlıq, xüsusilə düzənlik yerlərində kənd təsərrüfatı bitkiləri yetişə və məhsul verə bilməzdi [150].

Qədim yazılı abidələrdən olan "Avesta"-da da Şərqi ölkələrində suyun və suvarmanın əvəzedilməz əhəmiyyətindən bəhs edilərək deyilirdi: su olmayan yerdə nə həyat var, nə də məhsul ola bilər [151].

Ölkədə yüzə qədər yaşayış məskəninin suvarma ilə əlaqədar olaraq ad daşması əhalinin iqtisadi həyatında suvarmanın nə dərəcədə mühüm rol oynadığını göstərmirmi? Belə kənd adlarından Hindarx, Kəhrizli, Daşarx, Dəhnə, Kotanarx, Əmirarx və s. göstərmək olar.

İri və kiçik çayların sahillərində məskunlaşan yerli əhali suvarmanın üsul və qaydalarını daha yaxşı bilməklə, suvarılan əkinlərin becərilməsində zəngin biliyə malik olmuş və onu daha da inkişaf etdirə bilmişlər. Beləliklə, mütəxəssislərin "süni suvarma da, demək olar ki, əkinçilik qədər qədimdir" fikri Azərbaycanın etnoqrafik materialları ilə də təsdiq olunur.

Kür və Araz çaylarından çəkilmiş ana arxlar sahil ərazinin torpaqlarının əkinçilik üçün yararlı hala salınmasında mühüm rol oynamışdır. Bundan əlavə, suvarma arxları əkinçilikdə məhsuldarlığın artmasına və əkin sahələrinin genişlənməsinə kömək etmişdir. Beləliklə də, sututar geniş ərazidə əkinçi əhalinin məskunlaşmasına əlverişli imkan və şərait yaranmışdır. Maraqlıdır ki, qədim suvarma arx və kanallarının qalıqlarına hazırda Muğanın suvarılan ərazisində rast gəlmək olar. Hətta həmin qədim kanalların bəziləri bərpa işləri aparıldıqdan sonra indinin özündə belə istifadə edilməkdədir. Muğanda, ümumiyyətlə, iyirmi doqquz kanalın, o cümlədən Muğanın yalnız şimalında isə doqquz kanalın yeri qalmaqdadır. Qədim suvarma arxlarından birinin yatağı Muğanın cənubundan, Qaradonlu ilə Biləsuvar arasından keçir [152].

Başlanğıcını Araz çayından götürmüş bir-birinə paralel olan üç böyük suvarma kanalı Mil düzünün torpaqlarının suvarılması üçün əsas rol oynamışdır. Bu kanallardan ən uzununu təxminən 80 verstə yaxın olan Hacı Hüseyn arxı idi. İkincisi, ərazinin nisbətən yuxarı hissəsini əhatə edən və uzunluğu 70 verstdən çox olan Govurarx idi. Üçüncüsü isə Qaşqay arxı idi ki, bunun da uzunluğu 60 verstə çatırdı [153]. Qeyd etmək lazımdır ki, son illərdə Mil düzündə aparılmış arxeoloji tədqiqatlar nəticəsində müəyyən olunmuşdur ki, başlanğıcını Araz çayından götürən Govurarx eramızın II əsrindən sonra çəkilmişdir [154]. Arxeoloji materiallar və yazılı mənbələrə görə müəyyən olunmuşdur ki, V-VI əsrlər Azərbaycan tarixində iri müdafiə qala divarlarının tikilməsi və möhkəmləndirilməsi, şəhərlərdə müdafiə divarlarının yaradılması və həmçinin də suvarma kanallarının çəkilməsi ilə fərqlənmişdir [155].

Şirvan düzənliyi Kür çayından çəkilmiş ana arxlar vasitəsilə suvarılırdı. Burada Xanarxın, Govurarxın, Qumlavar və başqa kanalların və həm də qədim süni göllərin izləri qalmışdır [156].

Mil, Muğan, Şirvan, Qarabağ düzənlikləri və başqa yerlər qədimdən çəkilmiş bir çox süni suvarma kanalı və arxların, kəhriz və bulaqların, həmçinin də süni göllərin sayəsində məhsuldar torpaqlara çevrilərək şöhrət qazanmışdır.

Azərbaycan daha sonrakı dövrlərdə də öz əkinçilik mədəniyyətinə və kənd təsərrüfatı bitkilərinin zənginliyinə, həm də suvarma şəbəkələrinin genişliyinə görə şöhrət qazanmışdır. Kür-Araz düzənliyi və indiki Lənkəran bölgəsinin əhatə etdiyi ərazinin böyük bir hissəsi məhsuldar torpaqlar kimi tanınırdı. Kür və Araz çaylarının suyu ilə suvarılması mümkün olan ərazidə çoxlu pambıq yetişdirilir və burada bol arpa becərilirdi [157].

Ölkənin düzənlik rayonlarında suvarma işi orta əsrlərdə də xeyli inkişaf etmişdi [158]. Azərbaycanın feodal torpaq sahibləri suvarma şəbəkəsindən, yəni arx, kanal və kəhrizlərdən xeyli gəlir götürdükləri üçün onların təmiri və yararlı halda olması ilə maraqlanırdılar. XVIII əsrin ikinci yarısında Mil düzündə vaxtilə dağlaraq sıradan çıxmış iri arxların bərpasına təşəbbüs edilərək Kürək, Sarı, Gəmiçi, Ayaz, Qaşqay və Xan arxları qaydaya sahnmişdir [159].

Azərbaycanın Rusiyaya birləşdirilməsindən sonra Mil və Muğanın düzənlik torpaqları çar Rusiyasının diqqətini cəlb etməyə bilməzdi. Bu torpaqların məhsuldarlığı və əlverişli iqlimi pambıqçılığın inkişafına imkan yaradırdı. Bu ərazidə böyük pambıqçılıq bazası yaratmaq lazım gəlirdi. Çar hökuməti hələ XIX əsrin ortalarından Muğan-Salyan düzənliyinin suvarılması haqqında dövlət tədbirləri görməyə başladı. Belə ki, Cənubi Qafqazın şərqinin, o cümlədən Muğan-Salyan düzənliyinin suvarılması üçün ümumi plan tərtib edildi. Lakin həmin layihə uzun müddət həyata keçirilməyərək qaldı. Azərbaycanda pambıqçılığı genişləndirmək məqsədilə XX əsrin əvvəllərində burada suvarma kanallarının çəkilməsi zəruriliyi yenidən qarşıya qoyuldu. Nəhayət, 1900-cü ildə Muğanda suvarma sistemi tikintisinə başlanılır və bir il sonra Sancallar kanalı, 1902-1908-ci illərdə isə Aşağı və Yuxarı Qolitsin kanalları çəkilir. Daha sonrakı illərdə Aşağı Muğan, Yuxarı Muğan kanalları işə düşür. Beləliklə də 1901-1917-ci illərdə Muğanda dörd suvarma şəbəkəsi tikilir ki, bununla da ümumi magistral kanalların uzunluğu 210 *km-ə* çatır və 170 min hektara qədər sahəni suvarmağa imkan yaranır. Bütün bu tədbirlər Muğanın suvarma problemini həll edə bilmədi. Belə ki, burada yenə də on minlərlə hektar torpağın suvarmaya ehtiyacı olduğu kimi qalırdı.

Çar hökuməti yalnız Muğan düzünü deyil, həmin illərdə Mil və Şirvan düzlərinin də suvarma problemini həll etmək üçün bu torpaqlarda da suvarma kanallarının çəkilməsi məsələsini irəli sürdü. Bu məqsədlə bir neçə layihə hazırlandısa da, bu layihələrdən heç biri həyata keçirilə bilmədi.

XX əsrin əvvəllərində ölkədə kənd təsərrüfatının inkişafı problemi suvarmanın zəruriliyinə olan ehtiyacı daha da artırırdı. Bu dövrdə Azərbaycanın kənd təsərrüfatındakı geriliyin əsas səbəblərindən biri də suvarma üçün suyun çatışmaması idi. Həmin dövrlərdə isə Azərbaycan kəndliləri "Su olsa hər şey öz-özünə düzəlir" [160] deyirdilər. Heç şübhəsiz ki, suyun olması ilə hər şey düzəlməzdi. Lakin kəndlilər çox düzgün olaraq suvarma suyunu əkinçiliyin əsası hesab edirdilər.

Qədimdən suvarma əkinçiliyinin inkişafı üçün daha əlverişli şərait olan

torpaqlar Azərbaycanın dağətəyi ərazisi hesab olunur [161]. Bu ərazidə isə əsas suvarma mənbəyi çaylar, bulaqlar və kəhrizlər olmuşdur.

Azərbaycanın dağlıq rayonlarında az da olsa əhali əkinçiliklə məşğul olmuşdur. Lakin burada əkinlər əsrlər boyu dəmyə becərilmişdir, daha doğrusu, bu ərazi üçün dəmyə əkinçilik - "dəmistan" daha xarakterik olmuşdur.

Ölkənin dağətəyi və düzənlik ərazisində əkinçiliyin inkişafında kəhriz suvarma sistemi az rol oynamamışdır. Naxçıvan vilayətində, Qarabağ ərazisində, Gəncə-Qazax bölgəsində, Abşeron torpaqlarında, hətta Lənkəran bölgəsinin dağlıq ərazisi hesab olunan indiki Lerik rayonunda qədim kəhrizlərin qalıqları və yaxud hazırda istifadə edilməkdə olan kəhrizlər mövcuddur [162]. Bu suvarma sistemi indinin özündə belə demək olar ki, öz təsərrüfat əhəmiyyətini müəyyən qədər də olsa saxlamışdır. Azərbaycanda yerli əhalinin hələ e.ə. I əsrdə kəhriz suvarma sistemindən istifadə etdiyi qeyd edilir [163].

Şəmkirçay ətrafında tarixən I—III əsrlərə aid olan kəhriz aşkar edilmişdir [164]. Gəncə ərazisində taxıl əkinləri və bağların suvarılmasında Gəncə çayından, habelə kəhriz sularından istifadə edilmişdir [165].

Orta əsrlərdə də Azərbaycan əkinçiliyində kəhriz suvarma sistemi mühüm rol oynamışdır. Həmin dövrdə şəhər əhalisinin su ilə təchizində xüsusilə Gəncə, Naxçıvan, Şəmkir, Ordubad və başqa orta əsr şəhərlərinin içməli suya olan tələbatının ödənilməsində kəhriz şəbəkəsinin böyük əhəmiyyəti olmuşdur. Azərbaycan isə Cənubi Qafqazda kəhriz suvarma sisteminin vətəni hesab olunur.

Kəhrizlər xüsusi şəxslərə və ayrı-ayrı icmalara məxsus olardı. Bununla əlaqədar olaraq, onun suyundan ya icmalqla istifadə edilirdi, ya da kəhriz sahibləri müəyyən qeyd-şərtlərlə öz kəhrizlərindən su aparmağa icazə verirdilər.

Əsas suvarma mənbəyi kimi, kənd təsərrüfatında Kür və Araz çaylarından istifadə edilirdi. Bundan əlavə, əkinlər və bağlar yerli suvarma əhəmiyyətinə malik olan çay və bulaqlardan, yeraltı suların (qara sular) və başqa suvarma mənbələrindən istifadə edilməklə suvarılırdı. Ölkədə suvarma mənbəyi kimi, mindən yuxarı irili-xırdalı çay şəbəkəsindən istifadə edilmişdir.

Şimal-şərqi Azərbaycanda əkinlər əsasən Samur çayı, Qaraçay, Ağçay, Qusarçay, Qudyalçay, Vəlvələçay, Caqacuqçay və başqa xırda çay suları, həmçinin çoxlu bulaqlar və başqa suvarma mənbələri vasitəsilə suvarılırdı.

Lənkəran bölgəsində (keçmiş Lənkəran qəzasında) suvarma mənbəyi kimi, əsasən Astaraçay, Lənkərançay, Viləşçay və bir sıra xırda çay, istil və bulaqlardan istifadə edilmişdir.

Şəki-Zaqatala bölgəsinin əkinləri Künkütçay, Quzeyçay, Kişçay, Şinçay və başqa xırda çay şəbəkəsi, bulaqlar və s. ilə suvarılırdı.

Şirvan əkinçiləri suvarma üçün Turyançay, Göyçay, Dəvəbatançay, Girdimançaydan və habelə bulaq sularından istifadə edirdilər.

Qazax və Gəncəbasarda əkinlər Şəmkirçay, Qoşqarçay, Gəncəçay, İncəçay, Ağstafaçay, Həsənsuçay, Axıncaçay və başqa çayların suyu ilə suvarılırdı. Bu bölgədə

həmçinin kəhrizlər də suvarmada mühüm rol oynayırdı.

Qarabağ ərazisində əkinlər Tərtərçay, Qarqarçay, Quruçay və onların qolları ilə, bundan əlavə, kəhriz və bulaqlar vasitəsilə də suvarılırdı.

Naxçıvan ərazisində əkinlər və bağlar Arpaçay, Əlinçəçay, Naxçıvançay, Ordubadçay, Gilançay və başqa çayların suyu ilə, həmçinin də kəhriz və göl suları ilə suvarılırdı.

XIX əsrin sonu, XX əsrin əvvəllərində Kür və Akuşa (Kürün qolu) çaylarından çarxla (taxta çarx) su çıxarılaraq (qaldırılaraq) əkinlərə verilir.

XX əsrin əvvəllərində təkcə Kür çayı üzərində 850-dən çox suqaldıran çarx işləyirdi. Akuşa çayında isə çarxların sayı 600-ə qədər idi [166]. Yeri gəlmişkən qeyd etmək lazımdır ki, həyətəni sahələri suvarmaq üçün buna oxşar çarxlar vasitəsilə quyulardan da su çıxarıldı. Lakin belə çarxlarla quyulardan su çıxarmaq üçün ona heyvan qoşulurdu.

Azərbaycanda pambıqçılığın getdikcə genişləndirilməsi suvarma suyuna olan tələbatı daha da artırır. 1900-cü ildən etibarən Kür və Akuşa çaylarının sahillərində mühərriklə işləyən suqaldırıcı qurğular işə salınır [167]. Artıq, 1910-1915-ci illərdə Kür çayı üzərində suqaldırıcı belə qurğuların sayı yüzə çatırdı [168].

Suvarma mənbə və vasitəsi kimi, istillərdən də istifadə edilmişdir. Demək lazımdır ki, istillər ancaq Lənkəran bölgəsində mövcud olmuş və bunlarla çəltik əkinləri suvarılmışdır [169].

Azərbaycanın təbiəti, torpaq-iqlim şəraiti və becərilən bitkilərin çoxnövlüiyü öz növbəsində suvarma sistem və üsullarının müxtəlifliyinə də səbəb olmuşdur.

XIX əsrdə və XX əsrin əvvəllərində əsas suvarma mənbəyi kimi, yenə də çaylardan, bulaqlardan, kəhrizlərdən, göl və nohurlardan, quyulardan, su anbarları və istillərdən istifadə olunmuşdur.

Azərbaycanın suvarmaya əsaslanan əkinçilik təsərrüfatı əsasən iri və kiçik çaylardan götürülən kanal və ana arxlar vasitəsilə suvarılmışdır. Bu məqsədlə də çaylardan kanal və ana arxlar ayrılır, həmin ana arxlardan isə ayrı-ayrı kəndlərin əkinlərini suvarmaq üçün iri və ya kiçik qol arxlar çəkilirdi. Arxlar xüsusi şəxslər, daha varlı kəndlilər tərəfindən çəkilirdi. Həmin arxlar onu çəkdirən sahibinin adı ilə tanınırdı. Beləliklə də çaylardan ayrılan ana arxlar hansı kəndin əkin sahəsini su ilə təmin edirdisə, adətən, onlara (arxlara) həmin kəndin adı verilir, yaxud ana arxın çəkilişi ilə əlaqədar olan hadisə və oxşarlıqla əlaqədar adlandırılırdı. Qarqarçaydan götürülən ana arx Mahrızlı kəndinin əkinlərini suvardığına görə bu arx Mahrızlı arxı adlanırdı. Həmçinin də Vəlvələ və Şabran çaylarından götürülən ana arxlar həmin sudan istifadə edən kəndlərin adı ilə Söhbətli arxı, Boyad arxı, Sarxan arxı kimi tanınırdı.

Ayrı-ayrı çaylardan götürülən ana arxlar öz tutumuna görə fərqlənirdilər. Ana arx çəkilərkən onun neçə kəndə və nə qədər əkin sahəsinə su verəcəyi müəyyən-ləşdirilirdi.

Adətən ana arxların uzunluğu su aparılacaq kənd və ya kəndlərin çaydan hansı məsafədə yerləşməsindən asılı olurdu. Bəzən ana arxların uzunluğu 30 - 40 km və daha

çox olurdu. Ana arxlar əsasən bir kəndin əkinlərini suvarma suyu ilə təmin edirdi. Lakin bəzi hallarda onun suyundan bir neçə kəndin camaatı da istifadə edirdi. Belə ki, Tərtərçaydan götürülən Lənbəran ana arxı ilə Qaraqoyunlu, Ağalı, Qaradəmirçi, Mehdili və Lənbəran kəndlərinin əkinləri suvarılırdı.

XX əsrin əvvəllərində Azərbaycanda çaylardan çəkilən ana arxların ümumi sayı 1200-dən yuxarı olmuşdur [170]. Suvarma üçün suyun götürülməsi mümkün olan çaylardan demək olar ki, ana arxlar çəkilmişdir.

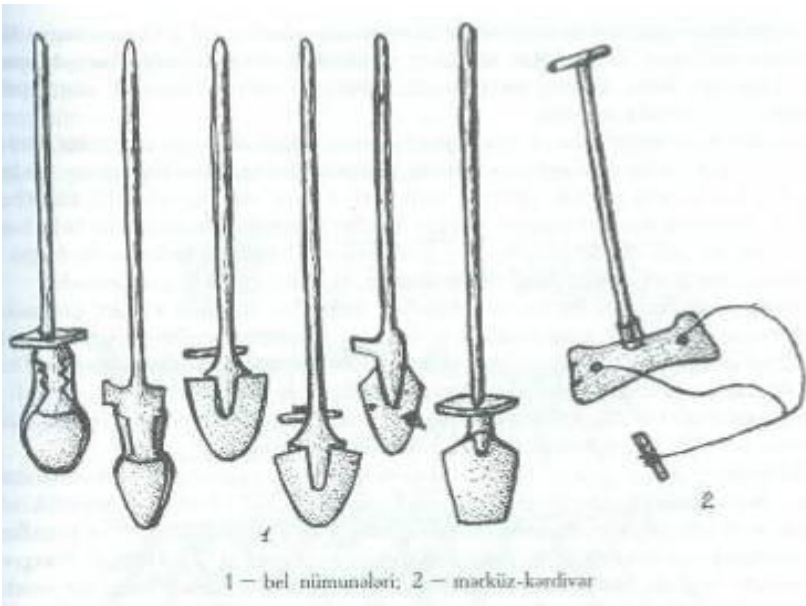

Ana arxların çəkilməsi, yaxud bənd və dəhnələrin tikilməsində (basılması) sudan istifadə edəcək bütün kənd camaatı, bəzən də qonşu kəndlərin camaatı iştirak edirdi. Adətə görə bu işdən boyun qaçırmaq el arasında qəbahət sayılırdı. Axı on kilometrə uzunluğunda olan ana arxların qazılması - çəkilməsi sürətli və coşqun axan sulu çaylarda bənd tikib, dəhnə basmaq, bununla da suyun səviyyəsini qaldıraraq, onu ram edib ana arxlara yönəltmək bir o qədər asan iş prosesi deyildi. Ona görə də bu iş həmişə birgə görülmüşdür. Başqa cür mümkün də deyildi. K.Marksın göstərdiyi kimi "...müəyyən əmək proseslərində... bataqlıqları qurutmaq, su bəndləri çəkmək, suvarma işlərində, kanal qazılmasında və sair işlərdə kooperasiya lazımdır" [171].

Adətən ana arxların çəkilməsi, təmiri, bənd və dəhnələrin tikilməsi bir qayda olaraq erkən yazda görülərdi. Bunun üçün mirab və ya cuvarlar kəndin ağsaq-qalına, kənd camaatına xəbər verərdi ki, "filan gün ana arxları və ya qol arxları təmizləmək və yaxud təmir etmək lazımdır". Kənd camaatı müəyyən olunmuş gün işə

başlardı. Daha doğrusu, həmin gün hər evdən bir nəfər (bir bel) çıxardı. Qaydaya görə (əgər ana arxdan bir neçə kənd istifadə edirdisə) hər bir kəndin camaatı öz ərazisini təmir edərdi. Beləliklə dəhnedən tutmuş bütün ana arx boyu hər kənd öz payını təmir edər və ya təmizləyərək qaydaya salardı. Qol arxlar isə hansı əkin sahəsinə gedirdisə, həmin əkin sahibləri tərəfindən təmir edilirdi. Bu işdə əmək aləti kimi bel, balta, külüng və yabadan, nəqliyyat vasitəsi kimi at, ulaq, araba, furqon və s. istifadə edilirdi.

Suvarma əkinçiliyində ən geniş yayılan əsas əmək aləti bel olmuşdur. Bel öz formasına görə sadə olmaqla, suarmada, arx çəkilişində, bənd bağlamaq, yer belləmək və s. işlərdə istifadə edilirdi. Beli yerli ustalar hazırlayırdı. Bel küp (buna tiyə və dəmir də deyilir) təpçək və ağac sapdan ibarətdir. Bu alətə "su beli, həmçinin təpçəkli bel" də deyilir. Ayrı-ayrı bölgələrdə işlədilən bellərdə öz forma və oxşarlıqlarına görə azacıq fərqlər olmuşsa da, bu alətlə eyni iş görülmüşdür.

Naxçıvanda bostan və tərəvəz bitkiləri üçün lək kəsmək və arx çəkməkdə kərdivardan-mərküzdən də istifadə edilmişdir. Kərdivar 60-70 *sm* uzunluğunda, 20-25 *sm* enində, 0,2 *sm* qalınlıqda yarımdeyirmi dəmir parçasından ibarətdir. Onun sapı (qolu) və çəkəcəyə bağlanmış ipləri vardır. Kərdivarla iki nəfər işləyirdi. İş zamanı onlardan biri sapı tutaraq onu aşağıya basır, ikincisi isə ipin dəstəyini çəkirdi. Beləliklə də arx və ya bostan kərdiləri-ləkləri hazır olurdu.

Maraqlıdır ki, öz işinə və formasına görə kərdivara oxşayan və mütəxəssislərin toxa - bel adlandırdıqları belə bir əl əmək alətindən hələ e.ə. III—II minilliklərdə Yaxın Şərq ölkələrində suvarma əkinçiliyində - su şırımlarının, arx və kanalların çəkməsində və təmirində istifadə edildiyi qeyd olunur [172]. Deməli, Naxçıvan ərazisində hazırda belə suvarma əkinçiliyində istifadə edilən kərdivar-mərküz adlanan əl əmək aləti ölkədə suvarma əkinçiliyinin qədimliyini bir daha sübut edir.

Azərbaycanda dəhnə və bəndlərin çəkilməsi (tikilməsi) yerli şərəitdən, tikinti materiallarından və başqa səbəblərdən asılı olaraq müxtəlif qaydalarda aparılırdı.

Naxçıvan çaylarında bəndlərin tikilməsi üçün "çatma" üsulu daha geniş yayılmışdı. Bunun üçün 5-6 *m* uzunluğunda yoğun ağac-tir bir neçə yerdən dəşilir və ona 1-1,5 *m* uzunluğunda qollar keçirilirdi. Çayın bənd götürüləcək yerində qoyulan həmin tirin qabağına xırda ağaclar, şax, meynə, küləş, ot, daş, torpaq və s. tökülərək suyun səviyyəsi qaldırılır və ana arxın dəhnəsinə verilir. Bəzən də bənd tikiləsi yerə çarpaz halda yoğun payalar basdırılıb onun üstünə, şax-şulax, daş-torpaq tökülərdi. Vilayətin coşqun və sulu çaylarında bəndlər daha davamlı tikilərdi. Belə çaylarda bəndin çəkilməsi üçün yoğun ağacdən 8-10 *m* uzunluğunda, 1,5 *m* hündürlükdə "qırxayaq" düzəldilərdi. Bunun üçün ağac tirə yerbəyerdən çatma qaydasında qollar keçirilərdi. Qırxayağa vilayətin bəzi kəndlərində qoduq ayağı da deyilərdi. Çayın bənd salınan yeri enli olduqda qırxayağın ikisi-üçü baş-başa qoyulardı. Qırxayağın suya salınması, onun qabağına ləmpərin düzülməsi və ləmpərin üstünə çuval və kisələrdə daşların qoyulması çətin iş prosesi olduğundan böyük qüvvə tələb olunardı. Bu işin görülməsi üçün çoxlu adam iştirak edərdi.

Ləmpərin özünəməxsus hazırlanma üsulu olmuşdur. Bunun üçün çəltik küləşindən qol yoğunluğunda 7-8 uzunluğunda “bədnəm” edilir və bir- birindən 30-40 sm aralıqda yan – yana qoyularaq 5-6 qol düzülərdi. Həmin bəndəmlərin üstünə çırpı, budaq, çör – çöp sərilərdi. Bunun üstünə bir lay küləş, küləşin üstünə isə bir lay çınqıl daş töküldükdən sonra yenə də bir lay çəltik küləşi verilərdi. Daha sonra isə həmin laylar yumurlanaraq bükülür və beləliklə də ləmpə hazır olardı.

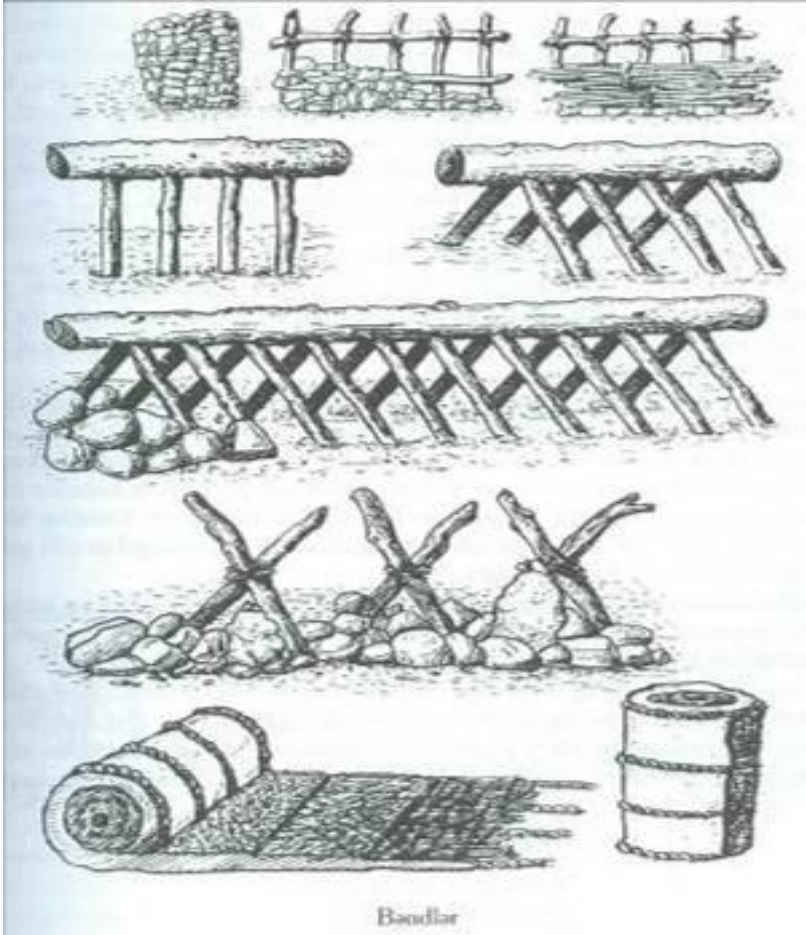

Başqa etnoqrafik zonalarda da dəhnə və bəndlərin tikilməsi üçün bir sıra qayda və üsullar mövcud olmuşdur.

Dəhnə və bənd tikiləsi yerə 2-3 m uzunluğunda yoğun payalar (bir-

birindən 60-70 *sm* aralı) vurulardı. Həmin payaların qabağına palıd, qarağac, fındıq ağaclarının qol-budağı və başqa şax-şulax qoyular, üstünə ot-avar atılaraq tapdalanardı. Və yaxud çubuq, çır-çırçı və ya kol-kosdan bağlanan dərzlər payaların qabağına basılıb üstündən daş-torpaq tökülər, ya da ağacın budaqları qom bağlanaraq, payaların qabağına qoyular, üstündən isə ot-avar, küləş, daş-torpaq tökülərək tapdalanardı. Bu proses bir neçə lay olana qədər təkrar olunardı. Basdırılmış payalara möhkəmliyi saxlamaq üçün xüsusi dəstəklər də vurulardı. Bəzi hallarda bəndlərin tikilməsi üçün "uçayaq"dan və ya da səbət-çalılardan istifadə edilərdi. Uçayaq payalar səbət kimi toxunaraq, çayın dəhnə və bənd tikiləcək yerinə qoyular, içərisi daş və torpaqla doldurular, qabağına isə küləş, torpaq və s. tökülərdi. Səbət-çalılar söyüd və ya palıd çubuqlarından toxunar, onun hündürlüyü 1-1,5 *m*, uzunluğu 2-2,5 *m*, eni 1 *m-dən* çox olardı. Həmin səbətlər çayın bənd götürüləcək yerinə yan-yana düzülərək içərisi daş-torpaq, küləş və s. ilə doldurulardı.

Bəndlərin hündürlüyü, uzunluğu onun tikiləcəyi yerin şəraitindən və başqa səbəblərdən asılı olardı. Əsasən bəndlərin hündürlüyü 2-3 *m*, eni bir və ya metrədən artıq, uzunluğu isə 30-40 *m-ə* çatardı. Bəzən də bəndlər daha kiçik və ya da enli, yüksək və daha iri olardı.

Bənd və dəhnələrin tikilməsi üçün böyük işçi qüvvəsi lazım gəlirdi. Tikinti materiallarının hazırlanması, onların nəqliyyat vasitəsilə bənd tikiləcək yerə gətirilməsi və sair işlər də nəzərə alınarsa, bəzən bu işdə bir neçə kəndin camaatı iştirak edərdi, el tökülüb gələrdi. İri və coşqun çaylardan götürülən bəndlər öz tikilmə quruluşuna və qaydasına görə daha əzəmətli olardı. Bəzən iri bəndlər bütövlüklə daşdan hörülərdi. Belə bir qədim bəndin izi Naxçıvanda Xarabagilan adlı şəhər yerinin yaxınlığında indi də durmaqdadır [173].

Keçmişdə əkinlər üçün arx çəkmək, bənd tikmək, dəhnə basmaq həmişə çətin və ciddi bir problem olaraq qalmışdı. Süni suvarmanın mühüm rol oynadığı bir şəraitdə, şübhəsiz ki, bu problemlər həlledici əhəmiyyət kəsb etmişdir.

Bəzən bənd və dəhnələr çaylarda suyun artması ilə (aramsız yağışlar zamanı və s.) uçub dağılırdı. Bunları tezliklə bərpa etmək o qədər asan olmayıb, böyük zəhmətin hesabına başa gələrdi. Belə gözlənilməz hadisələrdə kəndin əli bel tutan bütün cavanı, qocası iştirak edərdi. Bu haqda hətta bayatlarımızda da oxuyuruq:

Haray, ellilər, haray!
Şana tellilər, haray!
Dəhnədən arxım uçub
Əli bellilər, haray!

Haray, elli neyləsin?
Şana telli, neyləsin?

Arx ki dahnədən uça,
Əli belli neyləsin?

Azərbaycanın ayrı-ayn bölgələrində dahnə basmaq və bənd tikmək üçün cürbəcür üsul və qaydalardan istifadə edilmişdir. Bu üsul və qaydaların zənginliyi xalqın bu sahədə geniş təcrübəyə malik olmasını bir daha təsdiq etməklə yerli əhəlinin hələ çox qədimlərdən çayların suyundan suvarma məqsədilə istifadə etdiyinə dəlalət edir. Bəndlər və dahnələr paya basdırmaq, çubuqla hörmək, səbətlər düzmək, şax və daşla hörmək, torpaq tökmək və s. qaydada tikilərək çayın suyu istənilən səviyyəyə qaldırılırdı. Dahnənin tikilməsi üçün tökülən şax, torpaq, küləş və s. tapdalanaraq (lay-lay) basıldığı üçün buna "dahnəbasma" da deyilirdi.

Ana arxların çəkilişi, dahnə və bəndlərin tikilməsi, suvarmanın düzgün təşkili böyük ustalıq və təcrübə tələb edirdi. Bu arxlar çətin sahə və yamaclardan, dərə və dağ döşlərindən, qayalardan tunellə, yarıqlardan ağac və ya taxta novlarla keçirilərk istənilən əraziyə aparılırdı. Bəzən ana arxlar çay vadilərilə (çayın hər iki sahili boyu) mərtəbələrə (paralel halda) çəkilərək gətirilirdi. Belə bir ustalıqla suyu uzaq yerlərə aparılan ana arxları çəkmiş Azərbaycan əkinçilərinin böyük bilik və təcrübəyə malik olduqları bir daha təsdiq olunur. Əkinçilər ana arxları çəkərkən bu işi elə məharətlə görürdülər ki, bəzən də uzunluğu on kilometrərlə və daha artıq olan bu arxlarla suyu istənilən əraziyə çox rəvan aparırdılar. XIX əsrin ortalarında Azərbaycanda olmuş ipəkçilik üzrə bir mütəxəssis ölkədə suvarma mədəniyyətinin zənginliyinə heyran olaraq yazırdı: "Mən istərdim ki, bir nəfər Cənubi Qafqazda,

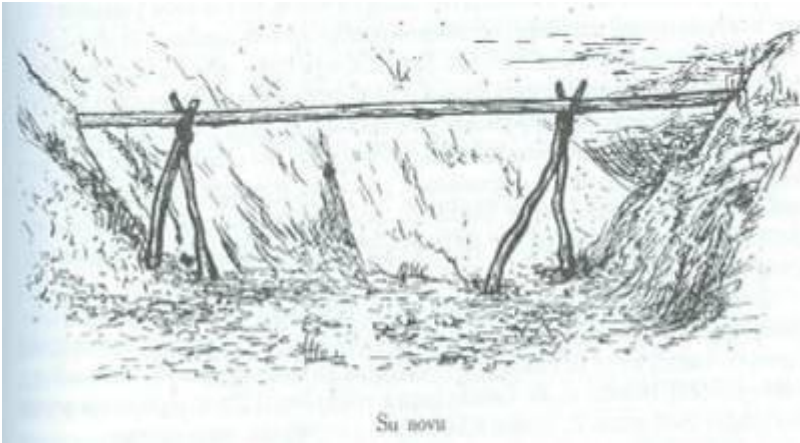

xüsusilə Xəzərin sahilinə qovuşan ölkədə (Azərbaycanda - Ş.Q.) suvarma üsul və qaydalarını öyrənməklə məşğul olsun. Mənə gəldikdə isə deməliyəm ki, bu sahədə mövcud olan üsul və qaydaları gördükdə heyratimin həddi-hüdudu olmadı. Bir də

görürsən ki, coşqun bir çay yarpağıla iti sürətlə aşağıya doğru axır, elə güman edirsən ki, bu çaydan bir damcı su belə götürmək olmaz. Bir neçə verst aşağıya getdikdən sonra heç ağılda da gəlmir ki, necə oldu, həmin coşan sürətli çayın suyu sakit bir halda-lal axır. Suyu isə heç bir maneə yolundan saxlaya bilmir. O, dərələrdən yan keçir, təpələri aşır. Suçu bel ilə onu istədiyi yerə axıda bilir. Bu yerlərdə əkinlərin suvarılması böyük ustalığ və riyazi dəqiqliklə aparılır. Burada on və yüzlərlə desyatin əkin sahəsi suvarılır. Bu arxların bəzən 60-100 verst uzunluğunda olmasını, heç bir ölçü və alətdən istifadə edilməyərək, gözəyari çəkildiyini, bu işin adı bir kəndli zəkasının məhsulu olduğunu bildikdə adamın heyrəti birə on qat artır. Əlində bel olan suçu-tatara (azərbaycanlıya-Ş.Q.) bir şırnaq (qol) axar su ver, əgər o, istəsə bütün kürreyi-ərzi suya qərq edər" [174].

XX əsrin 20-30-cu illərinə qədər əkinçilikdə kəhriz suvarma şəbəkəsi mühüm rol oynamışdır. Kəhriz suyu ilə hər il Azərbaycanda 50 min desyatindən artıq əkin sahəsi suvarılırdı [175]. Həmin dövrdə isə minə yaxın kəhriz vardı [176].

Kəhrizlər əsas etibarilə dağətəyi ərazidə, quru və sulu çay sahillərində vurulardı (qazılırdı). Kəhrizlərin qazılması üçün xüsusi kankan (quyu qazan) dəstəsi işə cəlb olunardı.

Kəhrizin baş-gumana quyusunun qazılması yerdə suyun olması müəyyən edildikdən sonra həmin sahədə 2-3 quyu qazılırdı. Gumana quyusundan sonra, kəhrizin o biri sulukar quyuları qazılırdı. Quyular bir-birindən 20-30 m, bəzən 50-60 m aralı olurdu. Quyuların dərinliyi isə 10-20-25 m və daha dərin - 60-70 m-ə çatırdı. Onların dərinliyi əsasən sahənin relyefindən və suyun yeraltı səviyyəsindən asılı idi. Kəhrizin ümumi uzunluğu, suyun hansı əraziyə aparılmasından asılı olaraq 2-3, 5-6 km və bəzən də daha artıq olurdu. Kəhrizin suyu hansı sahəyə çıxarılmalıdırsa, həmin sahədə kəhrizin sonuncu quyusu - godə quyu, daha sonra isə onun yarması qazılırdı. Suyun yerin səthinə çıxdığı yerə isə kəhrizin gözü - çeşməsi deyilirdi.

Kəhrizqazan kankan dəstəsində 4-6 nəfərə qədər işçi olurdu. Bunlar baş usta-kankandan, usta köməkçisi - lağimbardan, çarxçıdan, dolçudan ibarət idi. Kəhrizin qazılmasında aşağıdakı alətlər işlədilər: dolmaçarx (buna sadəcə olaraq çarx deyilir), külüng, keçəbel (çalov), dol (inək götündən hazırlanardı), qırmaq, kəndir, çıraq (şam), taraz və s.

Kəhriz quyusunun ağzında qoyulan çarxla lağımdan dola tökülmüş torpaq qaldırılaraq yuxarı çıxarılırdı. Çalovla torpaq dola yığılırdı. Külünglə lağım qazılır, işıqla (çıraq və şamla) və ya tarazla lağımın istiqaməti və onun düzgün qazılması müəyyənləşdirilirdi. Bundan əlavə, kankan başına xüsusi başlıq geyər, çiyininə isə qoyun dərisindən şəltə atardı ki, üstədən tökülən su və torpaq ona mane olmasın.

Kəhrizin su axan hissəsi lağım və ya kürə adlanır. Lağım baş quyudan sonuncu quyuya qədər düz və eyni ölçüdə olurdu. Lağımın hündürlüyü təxminən 1 m 50 sm - 1 m 60 sm, eni 80 sm-ə qədərdir. Daha doğrusu, lağımda kankan rahat işləyə bilir. Lağımın su axan hissəsi düz, üst hissəsi tağbəndvari qazılır. Lağımın

uçmaq qorxusu olan yerlərində sal-saybənd (daşdan hörgü) aparılır. Kəhriz quyularının uçmaması (dağılmaması) üçün onun ağız hissəsi (yuxarısı) 3-5 m-lik sahə daşla horülür-çiləgərdən edilirdi.

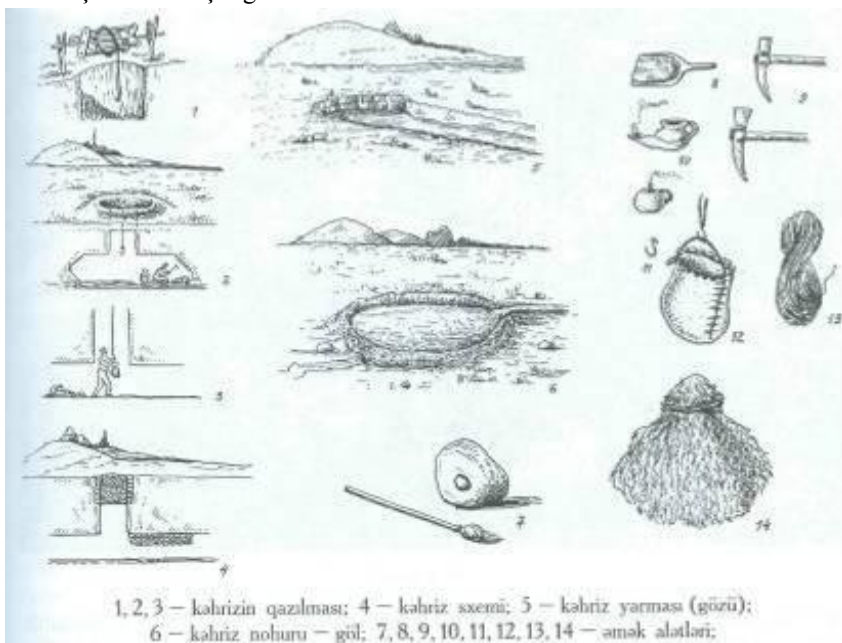

Kəhrizlərin qazılması və təmiri işi, adətən, payız və yaz aylarında görülürdü. Kəhrizlərdə aparılan vaxtaşırı təmirə səbəb onun suyunun azalması, kəhriz lağımının tutulması və s. olurdu. Kəhrizdə su azaldıqda tərk döymə (yəni suyu artırmaq üçün aparılan təmir) edilirdi. Bunun üçün lağım aşağı quyudan ta baş quyuya kimi 10-15 sm dərinlikdə yenidən qazılırdı. Belə bir iş, adətən, quraqlıq illərdə aparılırdı. Bundan əlavə, kəhrizlərdə vaxtaşırı "dolasov" təmiri də aparılırdı. Bu təmirdən məqsəd suyun qabağına düşmüş daşı, torpağı təmizləməklə lağımda suyun sərbəst axmasını təmin etməkdə. Bəzi illərdə güclü yağışlar zamanı sel suları kəhriz quyusunu və lağımını zir-zibil ilə dolduraraq, suyun axımını çətinləşdirirdi. Belə vaxtlarda quyu və lağımın təmizlənməsi üçün aparılan iş "aval" təmiri adlanırdı. Aval təmiri əksər hallarda quyularının ağızı bağlanmamış kəhrizlərdə aparılırdı.

Kəhriz suyunun qədəri onun qazıldığı sahənin su ehtiyatından asılı olurdu. Elə kəhrizlər vardı ki, onun suyu ilə dəyirmanı işlətmək olurdu. Daha doğrusu, bir-iki baş su verirdi. Elələri də vardı ki, onun suyu ancaq bir kəndi və ya bir məhəlləni içməli su ilə təmin edirdi. Suvarma üçün istifadə ediləcək kəhriz gözünün (çəsmə-

sinin) qabağında kiçik nohur (gölcük) düzəldilərdi. Su buraya yığılıqdən sonra, arxla əkin sahəsinə aparılırdı. Şəhərlərdə kəhriz suyundan istifadə edən ailələr arasında möhkəm qayda olmuşdur. Belə ki, kəhriz suyunda, lağıma düşərək paltar və qab-qacaq yumaq, onu çirkəndirmək olmazdı. Hər ailə öz həyatində kəhrizin lağımına düşmək və su götürmək üçün xüsusi "qırxaq" - pilləkən düzəltdirərdi.



Kəhriz çarısı

Kəhrizlər vasitəsilə kənd və şəhər camaatı içməli su ilə təmin olar və ya əkin sahələri suvarılırdı. İri torpaq sahibləri özləri üçün xüsusi kəhrizlər vurdurardılar. Kəhrizlərin qazılması xərci isə onun suyundan istifadə edəcək məhəllə, kənd, şəhər camaatı və ya sahibkar tərəfindən verilərdi. Kankan dəstəsinin zəhmət haqqının qədəri danışıq və razılaşmadan asılı olaraq, natura və pul ilə ödənilərdi.

Hər bir kəhrizin adətə görə öz adı olardı. Onun adını müəyyənləşdirərkən həmin kəhrizin harada qazılması və ya onun hansı kəndə və əraziyə su verməsi ilə adlanardı, yaxud da kəhrizin sahibi kimdirsə, onun adını daşıyırdı. Məsələn, Kəblə Musa kəhrizi, Hacı Cəfər kəhrizi, Hacı Əhməd kəhrizi, Məşədi Məcid kəhrizi, ya da kəndin adı ilə Qaraqışlaq kəhrizi, Moruq kəhrizi, Muğanlı kəhrizi və s.

Xüsusi şəxslərə məxsus kəhrizlərin suyu ancaq həmin sahibkarın ixtiyarında idi. Camaatın xərci ilə çəkilən kəhrizlərin suyundan isə (suvarma zamanı) növbə ilə həmin kəhrizin çəkilmə xərcini verənlər istifadə edirdilər. Adətə görə, kəhrizin suyundan içmək və işlətmək üçün hər bir adam istifadə edə bilərdi.

Bəzən də bir neçə nəfər öz xərci ilə (savab məqsədilə) kəhriz qazdırıb bir kəndin və ya bir məhəllənin camaatını içməli su ilə təmin edərdi.

Azərbaycanda kəhriz qazan kankan dəstələri əsasən Cənubi Azərbaycandan gələnlərdən olardı. Lakin bu işin Naxçıvan, Qarabağ, Gəncəbasar və başqa rayonlarda da bilici ustaları olmuşdur.

Xalqımızın qədimdən istifadə etdiyi və özünün qazılıb-ışlədilməsi baxımından həddən artıq çətin və mürəkkəb olan kəhriz təsərrüfatı həm suvarmada, həm də yaşayış məskənlərinin içməli su ilə təminində, yerli və təbii şəraitdən asılı olaraq, əvəzənilməz rola malik olmuşdur. Kəhrizlərin çəkilməsi böyük ustalıq, vərdis və bilik tələb edirdi. XX əsrin əvvəllərində Azərbaycanda olmuş məşhur səyyah və coğrafiyaşünas alim Q.A.Qrum-Qrijimaylo kəhrizləri gördükdən sonra aludəliklə yazırdı: "Bu qurğu nə qədər təəccüblü və çətindir, onu tikmək bir o qədər də cəsarət və hünər tələb edir. Kəhrizlərlə bəzən 60 m və daha da dərinlikdən su öz axan ilə üzə çıxarılır. Biz haqlı deyilikmi ki, təbiətə qalib gələrək, onu dəyişdirən əkinçilərin qarşısında heyrət və ehtiramla dayanacaq?"

Qədimlərdən belə suvarma üçün, az da olsa, nohur və göllərin suyundan istifadə edilmişdir, təbii halda əmələ gəlmiş göl və nohurlar bəzən süni halda da düzəldilirdi - tikilirdi. Göl və nohurların düzəldilməsi üçün imkan və şərait olan sahələrdə xəndəklər çəkilir və bununla da yağış və qar suları həmin yerə toplanardı. Bəzən göl və nohurlara, su çayların daşqını zamanı yığılardı. Belə göllərə əsasən Kür sahili ərazidə daha çox təsadüf edilirdi. Süni halda düzəldilən nohurlar hamılıqla tikilirdi. Bəzən də iri torpaq sahibləri özləri üçün xüsusi nohurlar tikdirərdilər. Birgə zəhmət və xərc çəkilib tikilən nohurların suyundan icmalqla istifadə edilirdi. Xüsusi nohurların suyunu isə ancaq onun sahibi işlədə bilirdi. Beləliklə də göl və nohurlar ayrı-ayrı kənd icmalarına və ya da sahibkarlara məxsus olardı.

Nohur və göllərdən əkinlərə su ana arxlar vasitəsilə aparılırdı. Bəzən də yay aylarında (suvarma zamanı) çaylarda su azaldıqda həmin arxlarla gölün suyu çaylara tökülərdi. Təbii göl sayılan Qanlı göldən ana arxla həm Kükü kəndinin əkinlərini suvarmaq, həm də Naxçıvançaya su axıtmaq olurdu. Nohur və göl suları ilə əsasən pambıq və çəltik əkinləri suvarılırdı.

XIX əsrin 70-80-ci illərində Azərbaycanda 160-a qədər su anbarı (nohur) olmuşdursa [177], XX əsrin başlanğıcında onların sayı 500-dən yuxarı idi. Həmin dövrdə su anbarları ilə (nohurlarla) suvarılan torpaqlar on min desyatindən çox idi [178].

Suvarma məqsədilə Azərbaycanın bəzi yerlərində az da olsa su quyularından istifadə edilmişdir. Lakin belə bir suvarma üsulu Abşeron yarımadası üçün daha səciyyəvi hal olmuşdur. Abşeronun bütün kəndlərində (Maştağa, Buzovna, Mərdəkan, Zirə, Hövsan və s.) əhali bostan, tərəvəz və həyətəni sahələri quyu suyu ilə suvarmışdır. Onlar yeraltı suları üzə çıxararaq, suvarmada çox bacarıqla istifadə edirdilər. Bunun üçün ona qədər qayda və üsuldan istifadə

olunmuşdur [179]. Quyuları qazmaq və onlardan su çıxarmaq üçün müxtəlif alət və qurğulardan, külək və heyvan qüvvəsindən istifadə edilmişdir.

Azərbaycanda suvarma əkinçiliyində bulaq sularından istifadə edilmişsə də, lakin bir o qədər də geniş yayılmamışdır. Bəzi hallarda ayrı-ayrı kəndlərin əkin yerlərinin, biçənək, bağ və həyətyanı sahələrin suvarılmasında bulaq sularının rolu az olmamışdır. Naxçıvanın Qarabağlar kəndində Asrı bulağı, Qarabağda Şahbulaq və başqa rayonlarda mövcud olan belə gur bulaqların suyu ilə xeyli torpaqlar suvarılırdı.

Azərbaycanda ənənəvi suvarma üsulları müxtəlif formalarda aparılmışdır. Belə ki, taxıl əkinləri, bostan və bağlar arxla selləmə (subasma), şırım, çala (lilman) və s. qaydalarla suvarılmışdır [180].

Əkinlər selləmə üsulu ilə suvarıldıqda su birbaşa arxdan sahəyə (bir neçə yerdən) buraxılır. Su əkinə yayılıb torpağın səthini basır. Selləmə üsulu ilə suvarma bir o qədər də sərfəli deyildir. Belə ki, suvarma suyunun həddən artıq məsrəfinə səbəb olur, bundan əlavə torpaq qaysaqlanır və nəhayət torpağın nəmliyi tez çəkilir.

Əkin və ya bostan sahələrini arx və şırım üsulu ilə (kiçik arxlarla) suvarmaq üçün bütün sahə (müəyyən məsafələrlə) əvvəlcədən şırımlanırdı. Sahənin başındakı arxdan şırımlara buraxılan su eyni zamanda torpağa hopa-hopa sahənin aşağısına doğru gedirdi. Bununla da sahə suvarılırdı. Beləliklə də su bütün sahəyə bərabər paylanırdı.

Lilman suvarma qaydası ilə əsasən Kür və Araz çaylarının sahil torpaqlarındakı əkinlər suvarılırdı. Belə bir qayda ilə əkinlərin suvarılması suvarmanın ən qədim üsullarından hesab olunur. Bu suvarma üsulu daha çox çayların daşması ilə əlaqədar idi.

Suvarmada özünə vətəndaşlıq hüququ qazanaraq əkinçilər tərəfindən qəbul olunan xalq suvarma təqvimini də mövcud olmuşdur.

Taxıl əkini sahələrinə və ya başqa bitkilərin becəriləcəyi sahəyə toxum səpilməmişdən əvvəl verilən suya "arat suyu" deyilir. Arat suyu torpaqda rütubəti artırır və toxumun tez cücərməsinə kömək edir. Şumun əkin üçün hazırlanması ilə əlaqədar olaraq, verilən arat suyunun vaxtı, adətən, əkiləcək taxıl bitkisinin və yaxud başqa bitkilərin toxumunun sahəyə səpilməsindən asılı olurdu. Ona görə də arat suyu yaz, yay və payızda verilərdi.

Taxıl sahələrinə toxum səpildikdən sonra (payız əkini) ilk dəfə verilən suya "torpaq suyu" deyilirdi, "çillə suyu" taxıl əkinlərinə təxminən fevral ayında verilirdi. Bu su torpaqda kifayət qədər rütubətin saxlanılmasına, həmçinin yazda əkilib-becəriləcək şumda ziyanvericilərin məhvinə kömək edirdi. Boz ayın - martın ortalarında və ya axırında verilən su "gülənbər", üçüncü suvarma "döndərmə", dördüncü suvarma isə "çiçək suyu" adlanırdı. Suvarmanın vaxtı və sayı torpaq-iqlim şəraitindən asılı olaraq, ayrı-ayrı bölgələrdə tez və ya gec, bir və ya iki dəfə də ola bilərdi. Lakin suvarma təqviminin vaxt etibarilə bütün əkinçilik bölgələri üzrə demək

olar ki, eyni olmasına baxmayaraq, bu sahədə işlədilən terminlər ümumiliklə yanaşı, yerli mənə və adlarla da tanınmışdır.

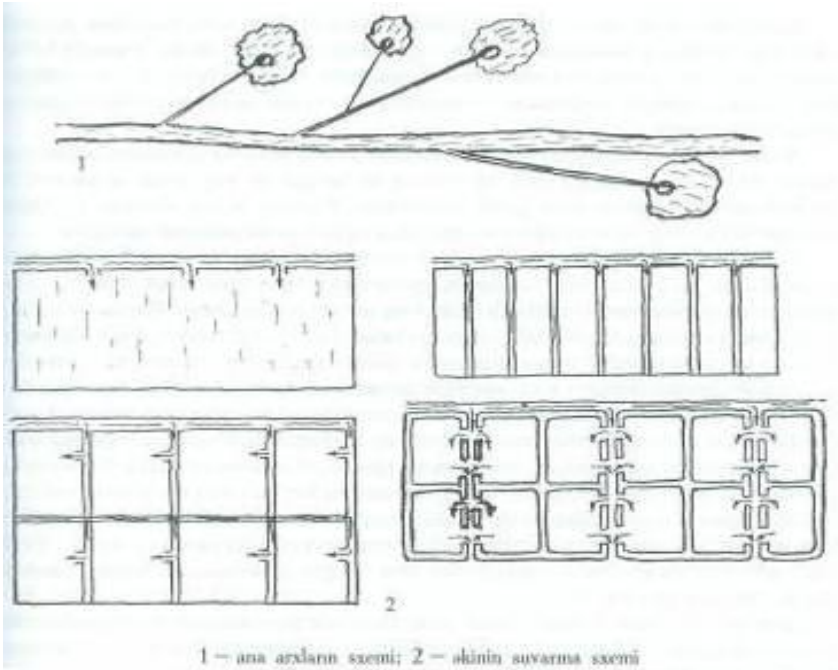

1 – ana arxların sxemi; 2 – əkinin suvarma sxemi

Azərbaycanın çox yerində taxıl əkinləri, adətən yazın ilk günlərində suvarılır. Bu suvarma ayrı-ayrı bölgələrdə "armudavar", "armud gülü", "heyva gülü" suyu adlanır. Taxıl əkinlərinə dən tutan vaxtı "dən" suyu verilərdi. Həmin su işə taxılın məhsuldarlığında həlledici rol oynayardı. Lakin ayrı-ayrı bölgələrdə yerli şəraitdən, iqlimdən, torpağın xüsusiyyətindən, həmçinin də bitkilərin növ müxtəlifliyindən asılı olaraq, suvarma vaxtlarında fərqlər də mövcud olmuşdur [181].

Keçmişdə ölkədə vahid su ölçüsü olmadığından suvarma suyu çaylardan, göl, istil və s. ana arxlarla götürülərək kəndlər və ya ayrı-ayrı təsərrüfatlar arasında bölünərəkən gözəyan, yaxud da təxmini hesablanmışdır. Bununla belə ayrı-ayrı bölgələrdə yerli əhəmiyyət kəsb edən və müxtəlif adlarla tanınan su ölçü vahidlərindən istifadə edilmişdir.

Azərbaycanda daha geniş yayılmış su ölçü vahidi kimi bir dəyirman su, bir baş su, bir bel su, bir qol su, bir əllik su, ikiəllik su, bir göz su, bur qulaq su, bir nov su və b. suvarma ölçüləri daha geniş işlənmişdir. Bundan əlavə, Göyçay və Quba qəzalarında kəşkəl, qəç və sair suvarma ölçü vahidləri də mövcud olmuşdur.

Adından məlum olduğu kimi, yerli dəyirmanları işlədə bilən su, bir dəyirman hesab olunur. Bir baş su bəzən iki mənada qəbul edilir. Dəyirmanı işlədə bilən su və ya suçunun suvarma zamanı idarə edə bildiyi su, bir baş hesab olunur. Bəzən də bir baş su dəyirman suyunun dördə bir hissəsi kimi qəbul edilir [182]. Ayrı-ayrı bölgələrdə bir nəfər suçunun suvarma zamanı idarə edə bildiyi suya birəl su və ya bir bel su deyilir.

Çay suyunun kəndlər və ya təsərrüfatlar arasında bölüşdürülməsi üçün qəcdən də istifadə edilmişdir. Qəcin hazırlanması üçün uzun ağac və ya taxta bir neçə yerdən kəsilərək su keçməkdən ötrü ara qoyulur. Su keçən hər bir ara bir qəc adlanır. Qəcin özünün də vahid ölçüsü olmamışdır. Qəc çayda suyun çox və azlığından və yaxud suyun neçə paya bölünməsindən asılı olaraq böyük və ya kiçik də ola bilirdi. Hər halda qəcdən götürülən su əkini və ya bağı suvarmaq üçün kifayət etməli idi. Ümumiyyətlə, əkinlərin suvarılmasında su çox vaxt gözəyari paylanırdı. Yerli əhali gözəyari ölçüyə elə öyrəşmişdi ki, onu düzgün apardıqda su bölgüsü demək olar ki, bərabər olurdu [183].

Suvarma suyundan istifadə etmək üçün əkinçilər arasında müəyyən qaydalar da mövcud olmuşdur. Adətə görə çayın yuxarısında yerləşən kəndlər suvarma suyunu əvvəl götürər, sonra isə su aşağı kəndlərə verilirdi. Çaylarda bənd çəkilərkən suyun qabağı tam kəsilməməli idi. Qaydaya görə, arxların suyu özbaşına artırılıb azaldıla bilməzdi. Kənd camaatının razılığı ilə ayrı-ayrı təsərrüfatlar arasında suyun qədərinə, suvarma növbəsinə (püşkatma ilə), sudan istifadə etmə müddətinə və vaxtına əməl edilirdi. Su növbəsi bəzən kəndin yuxarısında yerləşən əkin sahələrindən başlayaraq ardıcılıqla davam etdirilirdi. Lakin lazım gəldikdə razılaşma ilə növbə dəyişdirilirdi, yəni su növbəsi bir neçə gün əvvəl və ya sonraya da keçirilə bilirdi.

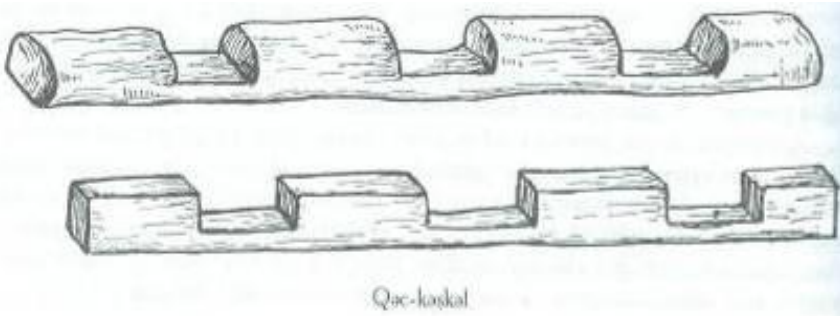

Əkinçilər su növbəsinə çox ciddi yanaşar və çalışırdılar ki, həmin vaxtdan səmərəli istifadə etməklə əkin sahələrini suvarıb qurtara bilsinlər. Əkinçi üçün su həmişə qiymətli və əvəzolunmaz bir nemət sayılmışdır. Suvarma suyunun itkisi səliqəsizlik və səhlənkarlıq hesab edilmişdir. Onlar bənd və dəhnelərin həmişə öz qaydasında olmasının payığına qalar və istəməzdilər ki, ana və qol arxlar boyu bir damla belə su boş yerə axsın.

Ayrı-ayrı kəndlərdə əkinlərə bu və ya başqa səbəblər üzündən su

çatmadıqda, yaxud əkinlərin susuzluqdan yanmaq qorxusu olduqda həmin kəndə su (başqa kəndlərin su payı hesabına) növbədən kənar verildirdi. Buna "gavar", "dəhnə bir" və ya "girdab" deyilirdi. "Dəhnə bir" iki-üç gündən artıq çəkməzdi [184].

Suvarma suyu növbəsinin özüünün də müddəti, yəni vaxt ölçüsü mövcud olmuşdur. Suyun növbə vaxtı isə şəraitdən və başqa səbəblərdən asılı olaraq müxtəlif idi. Lakin növbənin vaxt ölçüsü elə müəyyənləşdirilirdi ki, həmin müddətdə verilən su ilə əkini, bağı və bostanı və ya da həyətyanı sahəni suvarmaq mümkün olurdu.

Suyun vaxt ölçüsü müddətinin təyinində də müxtəlif üsullardan istifadə edilmişdir. Suvarmada ən geniş yayılmış ölçü müddəti birgünlük su, ikigünlük su idi. Birgünlük su dedikdə isə bir gecə-gündüzlü vaxt nəzərdə tutulur. Suvarmanın vaxtı günəşin, ayın, ulduzların çıxması və batması ilə müəyyənləşdirilmiş, kölgə ilə ölçülürmüşdür. Bütün bunlardan əlavə su və qum saatları da mövcud olmuşdur. Su və qum saatından əsasən Naxçıvan ərazisində istifadə edilmişdir. Bunun üçün oturacağımda kiçik deşiyi (gözü) olan mis və ya saxsı qabın içərisinə su, qum, və ya darı tökülərək əkin sahəsinin kənarında ağacdən asılırdı. Qabdakı su və ya qum qurtardıqda, bir növbə vaxt bitmiş hesab olunardı. Beləliklə də arxın növbəsi dəyişdirilirdi. Ya da oturacağımda gözcük olan boş mis və ya saxsı kasanı gölməçədəki suya qoyardılar, qab dolub suya batdıqda bir növbə bitirdi. Suvarma vaxtını kölgə ilə müəyyənləşdirmək üçün suyunun və ya sahədə basdırılmış ağac payanın kölgəsi gün çıxanda ayaqla ölçülüb nişanlanır və gün əyləndə yenə də ölçülürdü. Belə ki, səkkiz ayaq tamamında növbə dəyişdirilirdi. Kəhriz suyu ilə suvarmada vaxt ölçüsü arpalıq adlanardı. Arpalıq, kəhriz suyunun gündüzlər üç saati, gecələr isə iki saati demək idi. Gecələr suvarma vaxtı ayın və bəzi ulduzların çıxıb batması ilə müəyyənləşdirilirdi.

Suvarma suyunun təsərrüfatlar arasında növbələşdirilməsinə və ölçüsünə, ümumiyyətlə, suvarma suyuna nəzarət suyun azaldığı vaxtlarda, yay aylarında daha da artırırdı.

Azərbaycanda XIX əsrin ikinci yarısından etibarən əkinçiliyin inkişafı xüsusilə pambıq və çəltik əkini sahələrinin genişləndirilməsi suya olan tələbatı daha da artırırdı. Belə bir şəraitdə suvarma suyunun düzgün bölüşdürülməsi və növbələşdirilməsi əsas və həlledici əhəmiyyət kəsb edirdi. Bunun üçün həmin dövrdən etibarən su bölgüsünə, növbələşməyə və ondan düzgün istifadə etmək məsələlərinə mirab, cuvar, abyar və bəndivançıların nəzarəti xeyli güclənmişdi.

Mirablar, suyun çaylardan kanal və ana arxlara düzgün paylanmasına, suvarma şəbəkələrinin qaydaya salınması işlərinə baxırdılar. Əkinlərin, bağ və bostanların suvarılmasına lazım olan suyun çay və ya başqa suvarma mənbələrinə götürülməsi işinə, həmçinin də suyun ölçüsünə baş cuvar-qaracubar və cuvarlar nəzarət edirdilər. Suvarma suyunun nəzarətçisi olan mirab və cuvarlardan əlavə suyu ayrı-ayrı təsərrüfatlar arasında bölmək üçün abyar, ara cuvar və bəndivançılar da olurdu. Abyar və cuvarlar əkinçilikdə öz zəngin təcrübəsi və biliyi ilə fərqlənən adamlardan seçilirdi. Mirab və cuvarlar bənd və dəhnələrdən ana arxlar və qol arxlara ayrılan suyun artıb azalmasını müəyyənləşdirmək üçün, xüsusi möhrlərdən, nişanlanmış - göz edilmiş ağac və s.-dən istifadə edirdilər.

Mirablar dövlətdən əmək haqqı alırdılar. Əslində isə onların gəliri və dolanacağı kəndlilərin hesabına idi. Abyar və cuvarların əmək haqqı il müddətinə razılaşma ilə müəyyənləşdirilirdi. Onların zəhmət haqqı bir qayda olaraq natura ilə (buğda, arpa, çəltik və s.) ödənilirdi. Əmək haqqının miqdarı isə əkin sahəsinə görə hesablanırdı.

Mirab, abyar və cuvarlar həmin vəzifələri seçki ilə tuturdular.

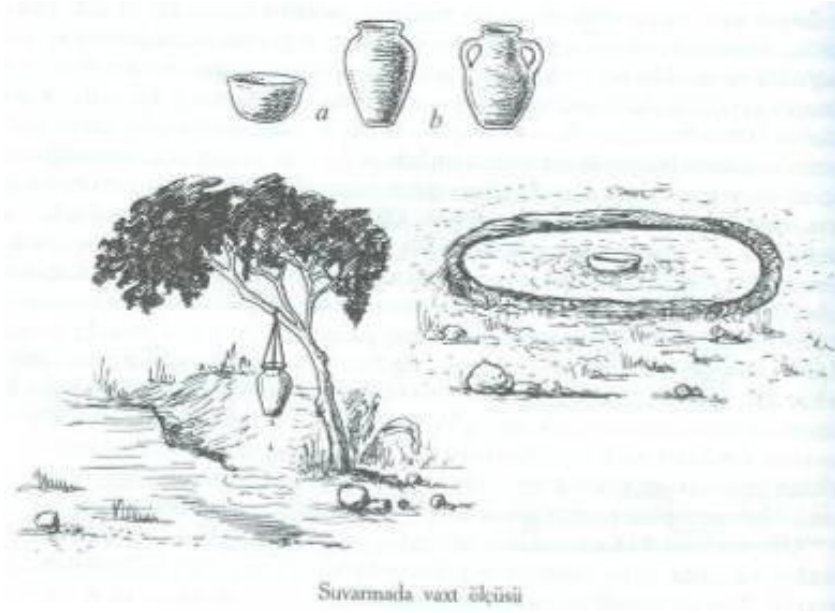

Mirablar üç ildən bir seçildikləri halda, abyar və cuvarlar hər il seçilirdilər "...Suvarma şəbəkəsinin, kanalların, kəhrizlərin və s. sahibləri vəziyyətin ağası olurdular. Suyu öz vəzifələrinə gəlir mənbəyi kimi baxan mirablar bölürdülər. Onlar peşkəş verən kəndlilərə su verir, peşkəş verməyə imkanı olmayan və seçkilər zamanı onların əleyhinə səs vermiş kəndliləri isə sudan məhrum edirdilər" [185].

Geniş hüquqa malik olan mirab vəzifəsini əsasən bəy və mülkədarların nümayəndələri tuturdu. Onlar vəzifəyə keçmək üçün hər cür vasitələrə əl atırdılar, formal xarakter daşıyan mirab seçkiləri həmişə varlıların xeyrinə nəticələnirdi. Mirab seçilmiş şəxs bu vəzifədə o qədər varlanırdı ki, daha onun yerini tutmaq müşkül bir iş olurdu. Böyük çoxluq təşkil edən yoxsul kəndlilər isə demək olar ki, heç vaxt öz nümayəndələrini bu vəzifəyə seçə bilmirdilər. Mirabların ədalətsizliyinə qarşı kəndlilərin dövlət idarələrinə etdikləri çoxlu şikayətlər həmişə nəticəsiz qalırdı. Bir şikayət məktubunda deyilirdi: "Su bölgüsü hökmdar mirabın əlindədir, onun şıltaqlığının həddi-hüdudu yoxdur. Onu ancaq rüşvətlə razı salmaq

olur" [186]. Çar məmurları mirabların özbaşınalığına qarşı heç bir təsirli tədbir görmürdülər.

Suvarma suyundan istifadə etmək üçün mövcud olan adət və qaydalar varlı kəndlilər tərəfindən tez-tez pozulurdu. Onlar heç bir növbə gözləmədən istədikləri vaxt suyu zorla yoxsul kəndlilərin əlindən alırdılar. Belə bir zorakılıqlar yay aylarında çaylarda su azaldıqda daha geniş şəkil alırdı. Bəzən elə olurdu ki, kəndin su növbəsi çatdıqda bütün kişilər ana arxın və ya qol arxların dəhnəsindən tutmuş, əkinlərə qədər arx boyu gözətçi olardılar. Bəzən də öz növbəti su payı üçün dəhnəyə gedən kəndlinin əlindəki beldən savayı, belində də xəncər olardı [187].

Yay aylarında çaylarda su azalan vaxtlarda bəzən suyun qabağı tamamilə kəsilərdi, belə halda su çatışmazlığından çayların aşağı axarında yerləşən kəndlərin əkinləri daha çox zərər çəkirdi. Bu da böyük narazılığa səbəb olaraq qonşu kəndlər arasında çəkişmə və münaqişə ilə nəticələnirdi.

Su bölgüsündə mirabların özbaşınalığına, iri torpaq sahiblərinin zorakılığına məruz qalan yoxsul kəndlilər su uğrunda ciddi mübarizə aparmalı olurdular. "Mülkədar və başqa iri torpaq sahibləri öz təsərrüfatlarını su ilə təchiz etmək üçün suvarma şəbəkələri yaratmaq əvəzinə kəndli təsərrüfatlarına gedən suyu öz əllərinə keçirməyə daha çox səy göstərirdilər" [188].

Azərbaycan kəndində XX əsrin əvvəllərində su uğrunda mübarizə yaşamaq uğrunda mübarizə idi. "Torpaq" və "su" məfhumu kəndlinin güzəranı üçün eyni bir mənə daşıyaraq, ayrılmaz bir vəhdət təşkil etmişdir.

Su uğrunda gedən mübarizə, mübahisə və narazılıqlar bəzən elə kəskin şəkil alırdı ki, iş adamlar arasında dava-savaşa səbəb olurdu. Nəticədə yaralananlar, hətta ölənlər də olurdu. Suvarma üçün suyun çatışmazlığından ən çox əziyyət çəkəni isə kəndlilərin yoxsul təbəqəsi idi. Azərbaycanda su bölgüsü məsələsində möhkəm bir qayda-qanun olmadığından hər hansı bir mübahisə həmişə güclülərin xeyrinə həll olunurdu[189].

XX əsrin əvvəllərində Azərbaycanda suvarılan torpaqların sahəsi səkkiz yüz min desyatindən artıq olsa da [190] ölkənin daxilində iqtisadi və siyasi vəziyyətin çətin və mürəkkəbliyi kənd təsərrüfatının bütün sahələrinə zərər vurduğu kimi, suvarma təsərrüfatının da yararsız hala düşməsinə səbəb olmuşdur. Belə ki, suvarma kanal və arxlarını lil və qamış basmış, su bəndləri uçub dağılmış, su çarxları sıradan çıxmış, kəhriz və su anbarları yararsız hala düşmüşdü. XX əsrin əvvəllərində ölkədə iki milyon desyatindən çox torpaq sahəsinin suvarmaya ehtiyacı var idi. Məhz ona görə də Azərbaycanda kənd təsərrüfatının inkişafı baxımından süni suvarma məsələsi başlıca bir problem olaraq öz həllini gözləyən əsas və mühüm bir vəzifə kimi yenə də qarşıda dururdu.

Azərbaycanda süni suvarmanın müxtəlif mənbə və vasitələri mövcud olmuşdur. Xalqımız suvarma məsələsinə böyük qiymət verərək ona qayğı göstərmiş və suvarmanı həmişə əkinçiliyin əsası hesab etmişdir. Azərbaycan əkinçiləri çoxəsrlik təcrübənin nəticəsi olaraq bu sahədə bir sıra suvarma sistemi,

üsulu və qaydaları, adət və ənənələri, suvarma xalq təqvimi yaratmış və bununla da suvarma suyundan bacarıq və sərfəli istifadə etmək vərdişinə sahib olmuşlar.

Xalqımız suvarma əkinçiliyi sahəsində çoxəsrlik bir inkişaf mərhələsi keçərək qazandığı zəngin bilik və təcrübəni dövrümüzə qədər yaşada bilmişdir.

Qədim əkinçilik ölkəsi olan Azərbaycanda su, dəmyə və həm də suvarmaya əsaslanan əkinçilik rayonlarının əkinçi və maldar əhalisi üçün həlledici əhəmiyyət kəsb etmişdir.

Suvarma suyuna olan ehtiyac, onun insanların həyatı və güzəranı üçün əvəzedilməz rolu, suya fəvqəladə bir qüvvə, müqəddəs bir varlıq kimi baxılmasına səbəb olmuşdur. Lakin leysan yağışlar və çay daşqınları nəticəsindəki tələfatı insanlar ən böyük fəlakət hesab etmişlər.

Azərbaycan ərazisində yağımı, xüsusilə aran rayonlarına yaz və yayın ilk ayında düşən yağışlar əkinçilikdə məhsuldarlıq üçün böyük əhəmiyyətə malik olmaqla əsas şərt idi. Lakin ölkədə tez-tez təkrar olunan quraqlıqlar, doluvurma, duman, sel və başqa təbii fəlakətlər əkinçiləri ağır vəziyyətə salırdı. Quraqlıq illəri böyük bədbəxtliklər gətirirdi. Kəndlilər var-yoxdan çıxır, mal-qara kütləvi halda tələf olurdu. Əhali arasında yoluxucu xəstəliklər yayılır, xüsusilə kənd əhalisi daha çox qırılırdı [191].

Qafqazda çay daşqınlarının ən çox təkrar olunduğu yer Azərbaycan ərazisi hesab olunur. Təxminən yüz ildə (XIX əsrin ortalarından XX əsrin ortalarına qədər) Azərbaycan ərazisindən axan çaylarda 129 daşqın hadisəsi baş vermişdir ki, bunun da 43-ü Naxçıvan çaylarının payına düşmüşdür [192]. Deməli, yerli əhali hər il bu və ya başqa regionda bir və ya iki dəfə çay daşqınına məruz qalmışdır.

Azərbaycan əkinçiləri ara-sıra təkrar olunan doludan da əziyyət çəkirdilər. Yaz və yayın əvvəllərində düşən dolu əkin və bağlara daha çox ziyan vururdu. Bəzən mal-qaranın qırılmasına da səbəb olurdu. Ölkənin ərazisi dolunun illik təkrar yağımına görə də fərqlənirdi. Belə ki, dağlıq ərazidə dolunun illik təkrarı, 5-6 gün, bəzən də 7-8 günə qədər, dağlıq və dağətəyi ərazidə 3-4 gün, düzənlik rayonlarda isə 1-2 gün olurdu [193].

Azərbaycan ərazisində son yüzilliklərdə baş verən təbiət hadisələri bir daha sübut edir ki, burada daha əvvəlki dövrlərdə də quraqlıqlar, sel və çay daşqınları, dolu yağımı, duman və sair hadisələr tez-tez təkrar olmuş, bu isə böyük fəlakətlərlə nəticələnmişdir. Axı təbiətin iqlim şəraiti minilliklər ərzində demək olar ki, dəyişikliyə uğramır və ya da az dəyişir. Beləliklə də bu ərazidə yaşayan insanlar hələ çox-çox qədimlərdən təbii fəlakətlərə tez-tez məruz qalaraq çox ehtimal ki, böyük məhrumiyyətlərə uğramışlar. Bu və ya başqa ərazidə təbii iqlim şəraitinin müxtəlifliyi və baş verən kortəbii hadisələr və bunların ağır və pis nəticələri şübhəsiz ki, öz növbəsində ibtidai insanların dünyagörüşünə təsir etmiş və bu fəlakətlərin qarşısını almaq üçün onlar tərəfindən cürbəcür ayin, etiqad və mərasimlərin yaranması və həyata keçirilməsinə səbəb olmuşdur.

Doğrudan da insanlar "təbiət qüvvələrinə qalib gəlməyə, onları öz arzu və

istəklərinə tabe etməyə" (K.Marks) çalışmış və mübarizə aparmışlar. Lakin bu mübarizə daha çox "təsəvvürdə və təsəvvürün yardımı ilə" yaranmış və nəticədə əsətlərin meydana gəlməsinə səbəb olmuşdur. Daha doğrusu, "...təbiət qüvvələri və hadisələrinə qarşı mübarizədə hələ çox zəif silahlanmış insanın özünə görə müşahidə və təcrübəsi, sınaqları olsa da onlara təsir edə biləcək gücə malik idrakı, biliyi yox dərəcəsinə idi. Bunun nəticəsi olaraq belə qüvvə və hadisələrə animist münasibət əmələ gəlirdi ki, bu da öz növbəsində magiyaya - əfsuna etiqad yaradırdı" [194].

Azərbaycan folklorşünaslığında mifik-zoomorfik əjdaha surəti yağışsız qara buludun rəmzi kimi tanınır, isti ölkələrdə əkinçilik və maldarlıqla məşğul olan ibtidai insanlar yağış suyuna nə qədər də böyük ehtiyac duyurdular. Axı yağış suyu taxıl əkinləri üçün, bol məhsul, mal-qara üçün yem demək idi. Xüsusilə yaz və yay aylarında havaların quraq keçməsinə insanlar fəlakət hesab etmiş və bunun səbəbini əjdaha kimi təsvir edilən qara buludda görmüşlər [195]. Əjdaha yağış suyunu gizlədir, oğurlayır, suyun qabağını kəsərək onu insanlara tərəf buraxmır. Belə bir mənə və məzmun daşıyan hadisələrin cərəyanı nağıl və dastanlarımızda da öz əksini tapmışdır.

Dünyanın qədim yazılı abidələrindən biri hesab olunan "Avesta"da təbiət hadisələri, insanların təbiətlə sıx əlaqəsi, onların təbiətdən asılılığı nəinki öz əksini tapmış və hətta əsətlir şəklinə salınmışdır. Tiştirə yağış suyu tanrısıdır. Hörmüzdə ona yağış yağdırıb bitkilərə həyat verməyi tapşırır. Hörmüzdün düşməni Əhrimən isə Apoş divə tapşırır ki, yağış suyunu oğurlasın, quraqlıq törədib bitkiləri məhv etsin. Tiştirə gözəl oğlan, qızıl buynuzlu öküz və ya da qızıl yəhərli ağ at şəklində səmanı gəzib buludlardan yağış yağdırır. Apoş div isə yağış suyunu oğurlayır və bitkiləri məhv etmək istəyir. Bunu gören Tiştirə Apoşa qarşı mübarizə aparır və ona qalib gəlir. Yağış yağdıraraq bitkilərə həyat bəxş edir.

Hələ çox-çox qədimlərdən insanlar təbiət sirlərindən baş açmadıqlarından, təbiətdə baş verən bu və ya başqa qorxulu hadisə və fəlakətlərin (quraqlıq, dolu vurma, leysan yağışlar, sel və çay daşqınları, duman, ildırım vurma və s.) səbəblərini dərk etmədiklərindən belə bir fəvqəladə və qarşısı alınmaz hadisələrə qarşı mübarizə aparmaq məqsədilə müqəddəs hesab etdikləri qüvvələrə səcdə edərək "gözəgörməzlərə" magik qüvvələr kimi sitayiş etməklə onların təsir gücündən istifadə etmək üçün şəraflərinə nəzir verir, qurban kəsir və müxtəlif xarakter və məzmun daşıyan ayin və mərasimlər keçirirdilər. Belə bir ibtidai mövhumi dünyagörüşün şüurlardakı qalıqlarının nəticəsi olan ayin, inam, ovsun və başqa dini mərasimlər əkinçi və maldar əhali arasında, onların təsərrüfat həyatında və məişətində kök salaraq, əsrimizin ilk onilliklərinə qədər bu və ya başqa şəkildə icra edilmişdir.

Etnoqrafik materiallardan aydın olur ki, əkinçilik və maldarlıqla məşğul olan əhali əkinlərini quraqlıqdan, doludan, seldən, çay daşqınlarından, leysan yağışlardan, ziyanvericilərdən və mal-qaranı yoluxucu xəstəliklərdən qorumaq üçün müxtəlif dini ayin və etiqadlara əməl edir və mərasimlər keçirirdilər. Şübhəsiz ki, kökü çox qədimlərə

gedən bu ayın, etiqad və mərasimlər dövrümüzə gəlib çatana qədər, daha sonrakı dinlərin (islam, xristian və s.) təsiri nəticəsində öz ilkin forma və məzmununa görə müəyyən dəyişikliklərə də uğramışlar.

Məhz bu ibtidai ayın, inam və mərasimlər Azərbaycanda islam dininin qəbulundan sonra özünün təşkili və icra formasına görə onun təsirinə məruz qalmış, xeyli dəyişərək yeni məzmun almışdır. Lakin nə xristian və nə də islam dini qədim və yerli inamları tamamilə məhv edə bilmədi. Onların çoxu xristian və islam mərasimlərinin tərkib hissəsinə daxil oldu [196]. "Deməli, biz görürük ki, din bir dəfə meydana gəlib qabaqkı zəmanələrdən irs aldığı müəyyən təsəvvürlər ehtiyatını həmişə mühafizə edir" [197].

İslam dininin ayın və mərasimlərin məzmun, forma və keçirilməsinə olan təsirini, daha doğrusu, bu çulğalaşmanı biz Azərbaycanda həmin mərasimlərin keçirilməsi prosesində daha aydınlığı ilə görürük.

Təbiətdə baş verən hadisələrin əsl səbəbini dərk etməyən insanlar təbii fəlakət qarşısında aciz qalırdı. Onlar quraqlığın əsl səbəbini dərk etmədiklərindən yağış arzusu ilə bir sıra maqik (ovsun) xarakteri daşıyan dini mərasimlər keçirirdilər.

Yağış çağırmaq mərasimi Qafqaz xalqları, Orta Asiya və başqa xalqların əkinçi və maldar əhalisi arasında qədimlərdən belə geniş yayılaraq, XX əsrin 20-30-cu illərinə qədər bu və ya başqa şəkildə icra edilmişdir.

Azərbaycanda quraqlıq illərində yağış çağırmaq üçün keçirilən mərasimə - müsəllaya [198] camaat, adətən, həftənin cümə axşamı və cümə günlərində çıxardılar. Lakin ayrı-ayrı bölgələrdə həmin günlər mütləq hesab edilməyərək, bu mərasim həftənin başqa günlərində də keçirilirdi. Mərasimdə kəndin axundu, mollası, mömini, qocası və cavanı, kişisi və qadını, uşağı hamılıqla iştirak edərdilər. Adətə görə, mərasim iştirakçıları ayaqyalın, başıaçıq olardılar. Müsəlla kəndin qibləsində, düzən sahədə, yüksəklikdə və ya təpəlikdə, güntutan yerlərdə, bəzən kənd məscidinin həyətinə keçirilirdi. Hətta bəzi kəndlərin ərazisində bu mərasimi keçirmək üçün xüsusi "müqəddəs" yerlər də olardı. Həmin mərasimə Şabran kəndlərində "təvali"də deyərdilər. Etnoqrafik materialların təhlilindən aydın olur ki, bu mərasim Azərbaycanın ayrı-ayrı bölgələrində özünün icra formasına görə kiçik fərqlərə baxmayaraq, eyni məzmun və mənə kəsb etmişdir.

Yağış arzusu ilə keçiriləcək müsəllanın günü və yeri əvvəlcədən kəndin mollası və ya ağsaqqalı tərəfindən bütün kənd camaatına xəbər verilərdi. Onların təkid və təklifi ilə camaat (şərikli halda) qurbanlıq heyvan alardı. Həmin gün buraya kişi, qadın və uşaqlar, ümumiyyətlə, bütün kənd camaatı yığışar, həmçinin kəndin mal-qarası, qoyun-quzusu da gətirilərdi. Uşaqlar analarından ayrılardı. İnek və qoyunların da balaları ayrı saxlanılardı. Kəndin mollası və qocaları hacət namazı qılar, dua oxuyardılar. Camaat isə Allaha yalvarardı ki, Allah onlara "yağış göndərsin". Onlar ucadan deyərdilər: "Xudavənda, sən bizi yaratmısan, bizim ruzumuzu da ver. Pərvərdigara bizə rəhm eyl, yağış gəlsin, əkinlərimiz əldən gedir. Allah, bizim günahımızdan keç, bizi əməlimizlə ölçmə, özün rəhm et" və

yaxud "Allah sən bizi çörəklə imtahana çəkmə, bizim ruzumuzu ver, bizə rəhmin gəlsin". Namaz və yalvarışdan sonra mərasim iştirakçıları ağlaşdılar. Analarının ağlaşmasına uşaqların səsi qarışırdı, inək, qoyun, buzov və quzu mələşməsi də bu səslərə qarışaraq dəhşətli bir səs-küy və ağlaşma mənzərəsi alınardı. Bütün bunlardan: namaz, yalvarış və ağlaşmadan sonra qurbanlıq alınmış heyvan (inək, inək düyəsi, qoyun və s.) kəsilərdi. İştirakçılara ət və ya da bişmiş xörək paylanardı. Bəzən də əvvəlcədən qurbanlıq üçün nəzir deyilən heyvanı kəsib, ətini müsəlla iştirakçılarına paylayardılar. Bəzi hallarda müsəllaya bütün kənd camaatlıqla deyil, ancaq ağsaqqallar çıxardı.

Müsəlla iştirakçılarından müsəllanın nə üçün yüksək yerlərdə, dağ ətklərində, təpəliklərdə, düzənliklərdə keçirildiyini soruşduqda onlar belə cavab verərdilər: "Bizim göz yaşımızı və ağır vəziyyətimizi Allah daha yaxşı görəcək, bizə yazığı gələcək, əkinlərimiz üçün yağış göndərəcəkdir".

Beləliklə də mərasim zamanındakı ağlaşma (göz yaşı), onun ilk meydana gəlməsi mərhələsində özünə oxşar (yağışı) çağırırdısa, daha sonralar mərasimin indiki anlayışında insan və heyvanların göz yaşı ali qüvvəni (Allahu - *Ş.Q.*) rəhmə gətirməli idi[199].

Adətən, il quraqlıq keçdikdə, çıxılmaz vəziyyətə düşən əkinçi və maldarlar Allaha yalvarmaqla, onun yolunda nəzir-niyaz verərək, qurban kəsər və bu məqsədlə mərasim keçirməklə ondan nicat - yağış gözləyirdilər.

Qədim, hətta kökləri ibtidai icma dövrünə gedib çıxan bu mərasim çox ehtimal ki, əkinçiliyin meydana gəlməsilə yaranmışdır. İnsanlar fəlakətlə nəticələnən təbiət hadisələrindən baş çıxara bilmədiklərindən onlar belə bir hadisələrin təkrar olunmaması üçün kollektiv və tək-tük halda bir sıra ayın və mərasimlər keçirirdilər. Məhz bununla da gözə görünməyən qüvvələr guya yağış verər, yaxud yağışı kəsər və ya dolunun qarşısını alardı. Beləliklə də onlar səbəbini bilmədiyi bütün hadisələrin, o cümlədən quraqlıqların xüsusi qüvvələr tərəfindən edildiyinə inanırdılar.

Təbiətdə baş verən bütün hadisələrin özünəməxsus qanunauyğun səbəbləri vardır. Lakin quraqlıqların bir sıra obyektiv səbəbləri ilə yanaşı, onun son yüzilliklərdə tez-tez təkrar olunmasının bir səbəbi də meşələrin geniş ərazilərdə kütləvi surətdə məhv edilməsi idi. F.Engels yazırdı: "Əkin yeri əldə etmək üçün Mesopotamiyada, Yunanıstanda, Kiçik Asiyada və başqa yerlərdə meşələri qırıb ağacları kökündən çıxaran adamların heç yuxusuna da gəlmirdi ki, bu hərəkətləri ilə onlar həmin ölkələrin indiki viranəliyinin əsasını qoymuşlar, çünki bu yerlərin meşələrini məhv etməklə bərabər, rütubətin toplandığı və qaldığı mərkəzləri də məhv etmişlər" [200]. Təbiətşünas alim H.Zərdabi meşələrin təbii iqlimə və çayların su balansına əhəmiyyətli təsirini göstərərək yazırdı: "Bizim Qafqazda da bıçaq sümüyə dayanıbdır, yəni biz də meşələrimizi qırıb tələf etmişik və hər tərəfdən yayda müsəlla sədası və qışda təzək tüstüsü gəlir" [201]. Beləliklə H.Zərdabi həmvətənlilərinin həyat və güzəranına ürək yanğısı ilə acıyaraq, onları

su arzusu ilə müsəllaya çıxmağa, Allaha yalvarmağa deyil, bunun üçün meşələri qırıb tələf etməməyə və yeni meşələr salmağa dəvət edirdi.

Kəndlərimizdə qədimlərdən belə, əkinçilər tərəfindən yağış və günəş arzusu ilə keçirilən və daha geniş yayılan mərasimlərdən biri də qodu-qodu (kodu-kodu, qodul-qodul, dodu-dodu) adı ilə tanınmışdır. Bu mərasim XX əsrin 20-30-cu illərinə qədər demək olar ki, Azərbaycanın bütün kəndlərində keçirilirdi.

Quraqlıq zamanı yağış arzusu, aramsız yağışlar zamanı günəş arzusu ilə təşkil edilən qodu-qodu mərasiminin təsviri də çox maraqlıdır.

Qodu-qodu mərasiminin iştirakçıları kəndin əsasən cavan oğlanlarından ibarət olardı. Vaxtilə bu mərasimdə qadınlar və qız uşaqları da iştirak edirlərmiş. Qodu olmaq daha çəvik və bu işdə səriştəsi olan oğlana tapşırılırdı. O, əyin-başına köhnə paltar, papaq geyər, üst-başını yarpaq və şax-şuxla bəzəyərdi, sifətini rəngləyər və ya başını, üzünü elə bağlardı ki, onun kim olduğunu müəyyən edə bilməzdilər, Qodunun əlində tutduğu çömçə və ya əl ağacı adam (kukla) formasında (çox halda qadın şəklinə) bəzədilərdi. Yağış arzulandıqda qodunun paltarını boz və ya göy rəngdə (su rəmzi), günəş arzusu ilə isə qırmızı (günəş rəmzi) rəngdə olardı. Qodunun dəstəsi kəndin məhəllələri ilə evbəev gəzərək xorla mərasim mahnıları oxuyar və pay (sədəqə) toplayardı. Əgər mərasimin keçirilməsində məqsəd yağış arzulamaqdısa (çağırmaqdırsa) belə halda həyətlərdə qodunun üstünə mütləq su atardılar. Əksinə, günəş arzulandıqda qodunun başına (üstünə) kül tökərdilər.

Qodunun mərasimdə oxuduğu və xorla təkrar olunan bu mahnıların söz və məzmunu onun təşkili və keçirilməsindəki məqsədi ifadə edərdi. Daha doğrusu, mərasimin iştirakçıları elə güman edərdilər ki, istək və arzularına çatmaq üçün sözün gücündən istifadə etməklə fəvqəladə və gözəgörünməz qüvvələrə təsir etmək olar. Şübhəsiz ki, kökləri ibtidai inama gedib çıxan, yağış və günəş arzusu ilə təşkil edilən bu mərasim daha sonrakı dövrlərdə xalq arasında mahnı və oyun üslubu formasına düşərək keçirilmişdir. Beləliklə də çox haqlı olaraq göstəriləndiyi kimi, "Azərbaycan xalqının qədim oyun və əyləncələri, toy və yas mərasimləri xalqın təbiətlə mübarizəsilə, əsas əmək forması olan maldarlıq və əkinçiliyin iş prosesi ilə əlaqədardır" [202]. Qodu-qodu mərasimində yağış arzusu ilə oxunan mahnıların söz və deyilişindəki bəzi fərqlərə baxmayaraq, məzmun etibarilə demək olar ki, eyni fikir və məqsəd güdüldü:

Qodu-qodunu gördünmü?
Qoduya salam verdinmi?
Qodu burdan keçəndə
Ağca yağış gördünmü?

Yaxud:

Qodu-qodu xoş gəldi,
Ardınca yağış gəldi
Gəlin ayağa dursana,
Çömçəni doldursana,
Qodunu yola salsana.

Xorla və ya tək qodu tərəfindən oxunan bu mahnıların son beyti belə qurtarardı:

Bu gün bizə yağ (qaymaq) olsun!
Sabah sizə yağış (yağmaq) olsun!

Əkinlər quraqlıqdan zərər çəkdiyi kimi, aramsız yağışlar da əkinçi və maldar əhaliyə xeyli ziyan vurur, onları ağır vəziyyətə salırdı. Axı yağış istənilən vaxt yağardısı, böyük nemət, məhsuldarlıq və bolluq hesab olunurdu. Lakin ardı-arası kəsilməyən yağışlar isə məhsulu çürüdərək zay edirdi. Beləliklə də insanlara qıtlıq və bədbəxtlik gətirirdi. Atalar məsəlində çox mənalı deyilmişdir: "Yağmır, yağmır qurudur, yağır, yağır çürüdür" və ya da "Yağmır, yağmır yandırır, yağır, yağır söndürür". Məhz ona görə də aramsız yağışın qarşısını almaq, onun kəsilməsi üçün əkinçi və yaxud maldar əhali yenə də qodu-qodu mərasimi keçirməklə, belə düşünürdülər ki, yağışın qarşısını ancaq ovsunlamaqla, sözün təsir gücü ilə almaq olar. Gözə-görünməz qüvvələri köməyə çağırmaqla yağış kəsilər, gün çıxar və beləliklə də fəlakətdən yaxa qurtarmaq olar. Yağış kəsilməsi və gün arzusu ilə keçirilən mərasimin iştirakçıları aşağıdakı mənə və məzmun daşıyan mahnılar oxuyardılar:

Qodu-qodunu gördünmü?
Qoduya salam verdinmi?
Qodu burdan keçəndə (ötəndə)
Qırmızı gün gördünmü?

və yaxud:

Ay dolanıb batmağa,
Yuxum gəlib yatmağa,
Yağış yığıb isladıb,
Gün gərək qurutmağa.

Mahnı bu sözlərlə qurtarardı:

Bu gün bizə un olsun!
Sabah sizə gün olsun!

Yaxud da:

Yağ verin yağlamağa
Bal verin ballamağa,
Qodu gülmək istəyir,
Qoymayın ağlamağa.

Qoduya qaymaq gərək
Qablara yaymaq gərək
Qodu gün çıxarmasa,
Gözlərin oymaq gərək.

Xorla oxunan bu mahnının "qodu gülmək istəyir, qoymayın ağlamağa" beytindəki fikir çox güman ki "gülmək" sözü gün, quruluq, "ağlamaq" isə yağış və nəmişlik rəmzi mənasını daşımışdır.

Bu mərasim zamanı hər bir ailə qoduya pay-sədəqə verməyi özünə müqəddəs borc bilərdi. Daha doğrusu, qoduya mütləq pay verilərdi. Mərasimdə toplanılan pay - çörək, un, yağ, yumurta, pendir, ət, pul və s. onun iştirakçıları arasında bölünərdi. Bölgüdə qoduya daha çox pay düşərdi. Bəzən də mərasim (yağış arzuladıqda) iştirakçıları kəndin kənarına gedərək yığdıqları payı orada bişirib yeyərdilər. Daha sonra çayda çimər və ya da bir-birilərinin üstünə su tökər və yağış çağırardılar. Bundan sonra mərasim sona yetər və iştirakçılar evlərinə dağılışırdılar.

Yağış çağırmaq və ya günəş arzusu ilə keçirilən qodu-qodu mərasimi Naxçıvan əkinçiləri tərəfindən Çömçəxatın adı ilə icra edilərdi. Əsasən kənd cavanlarının iştirak etdiyi bu mərasimdə Çömçəxatın öz geyimilə tanınmaz olardı. O, əlində qadın geyiminə bəzədilmiş çömçəni tutub öz dəstəsi ilə kəndi gəzərdi, həyəət girib evin qapısını döyərdi. İçəridən isə ev sahibinin səsi eşidilərdi: "Kimsən? Nə istəyirsən?" Çömçəxatın dərhal əlindəki çömçəni içəri uzadıb deyərdi: "Çömçəxatındır, əli xamıra batıb, Allahdan bir çömçə su istəyir ki, əlini yusun, çaylara su istəyir ki, əkinlərə su, heyvanlara ot olsun, nəhayət, Çömçəxatın pay istəyir". Ev sahibləri də Çömçəxatının üstünə su atıb, ona pay verərdilər.

Azərbaycanda çox qədimlərdən yağış arzusu ilə keçirilən qodu-qodu mərasimində ilkin məqsəd güman ki, yağış çağırmaq idi. Lakin daha sonrakı dövrlərdə günəş arzusu ilə də keçirilmişdir. Deməli, mərasim həm yağış, həm də günəş arzulandıqda təşkil edilərdi. Hər iki halda qodunun iştirak etdiyi bu mərasimdə fərqli məqsəddən asılı olaraq qodunun oxuduğu mahnıların məzmununda və onun geyimində olarmış. Çox maraqlıdır dekabrist yazıçı

A.A.Bestujev-Marlinski Dərbənd şəhərində qodu-qodu mərasimini görmüş və özünün "Molla Nur" adlı əsərində onun təsvirini verdikdən sonra yazmışdır: "Xorla oxunan bu mahnılar yəqin ki, vaxtilə yağış və şəh allahı sayılan Qodunun şərafinə idi" [203].

Yağış çağırmaq üçün keçirilən və Azərbaycanda geniş yayılmış qodu-qodu mərasimi nəinki qonşu xalqlar-gürcülər, acarlar, ləzgilər və b. arasında mövcud olmuş, hətta adlarındakı və keçirilmə qaydasındakı bəzi fərqlərə baxmayaraq, bir sıra xalqlar tərəfindən icra edilərək eyni mənə və məzmun kəsb etmişdir [204].

Qədim əkinçilər ildırımın çaxmasını, göy gurultusunu da müqəddəs bir varlıq hesab etmişlər. Onlar təbiətin bu hadisələrinə bolluq, məhsuldarlıq üçün suyağış göndərilməsi kimi baxmışlar. Xalqın inamına görə səma odu (ildırım) bolluq və məhsuldarlığın qoruyucusudur. Göydən yerə yağışlar onun təkidlə göndərilir. Axı, çox halda göy gurultusu, şimşək çaxmasından sonra yağış yağır. Hətta quraqlıq zamanı ildırıma müraciətlə deyilərdi:

Çax daşı, çaxmaq daşı,
Tanrı versin yağışı.

Keçmişdə quraqlıq illərində Azərbaycanın ayrı-ayrı etnoqrafik bölgələrində yağış arzusu ilə bir sıra digər ayın, inam və başqa mərasimlər də keçirilərdi.

Belə ki, Dağlıq Qarabağda və bəzi rayonlarda quraqlıq illərdə qadınları "cütə qoşaraq" bir nəfər "cütü qadın" onları "çubuqla vurarmış", guya belə bir acınacaqlı vəziyyəti Allah görüb, onlara yağış göndərərmiş. Yaxud bəzi kəndlərdə on-on iki nəfər qızı saç-saç bağlayıb, bir nəfər qarı əlindəki qarğı çubuqla onların "çiyin və topuqlarına döyə-döyə" hərləyərmiş. Bununla da "döyülən qızlar" uca-dan səs çıxarmaqla ağlayarlarmış, guya ağlaşma səsini və göz yaşlarını eşidib-görən Allahın onlara yazdığı gələrək, bu günahsız bəndələrin arzusu müqabilində onlara yağış göndərərmiş.

Bəzi rayonlarda, xüsusilə qərbi Azərbaycanda əkinçilər quraqlığın bir səbəbini də kənddə olan dul qadınlarda görürdilər. Ona görə də kəndin ağsaqqalları məsləhət bildirilər ki, dul qadınlar ərə getsinlər, hətta qoca qadınlar üçün də rəmzi mənada şəriətlə "kəbin kəsilərdi" ki, guya onların da əri varmış. Əkinçilər arasında mövcud olan inam və əqidəyə görə, qadınların dul qalması məhsul qıtlığına səbəb olmuş. Beləliklə də qadınlara məhsuldarlıq, bolluq, yaradıcı-artımlı qüvvələrin rəmzi kimi baxılmışdır. Şübhəsiz ki, belə bir inam ibtidai əkinçilərin dünyagörüşünün qalığı kimi İslam dini vasitəsilə dövrümüzə qədər gəlib çatmışdır. Digər tərəfdən qadınlara "zülüm edilərkən", onların bu ağır vəziyyətini Allahın "görüb, yazdığı gəlməsi" şübhəsiz ki, ibtidai inama islam donunun geydirilməsindən başqa bir şey deyildir.

Azərbaycanda quraqlıq illərində icra edilən belə bir mərasim də geniş yayılmışdır. Mərasim zamanı kəndin camaatı su olan yerlərə (çay sahilinə, bulaq başına və i.a.) toplanardılar. Onlar bir-birinin üstünə su tökər və ya bir-birlərini suya atardılar. İnama görə suya atılanlar içərisində kəndin seyid və mollası mütləq olmalı idi. Kəndin "müqəddəs adamları" hesab olunan bu şəxslərin arzu və diləyini guya Allah daha tez eşidib su göndərəcəkmış. Bunun müqabilində suya basılmış seyid və mollaya kənd camaatı nəzir və sədəqə verərdi.

Adətən belə mərasimlərin sonunda hər bir ailə bişirib özləri ilə gətirdikləri və müqəddəs saydıqları xəmir xörəklərini (xəşil, əriştə, xingal və s.) elə oradaca yeyərdilər. Daha doğrusu, iştirakçıların həmin xörəklərdən yemələri zəruri sayırdı.

Beləliklə, adamların bir-birinin üstünə atdıqları su, ibtidai inama görə, qədimlərdə yağış rəmzini daşımışsa da, yəni su, su gətirirmiş, daha sonralar isə bu mərasim də din xadimlərinin iştirakı ilə islamaşdırılaraq "müqəddəslərin" gəlir mənbəyinə çevrilmişdir.

Şabran kəndlərində yağış və günəş arzusu ilə keçmişdə "Hacılar" adlı mərasim keçirilərdi. Bunun üçün ağacdan düzəldilmiş 10-12 adam heykəlciyinə hacı paltarları geydirilərdi. Həmin heykəllər kəndin mömin adamı hesab olunan molla və ya seyidin evinin damına bir-birinin ardınca düzülərdi. Yağış arzu edilərdisə "hacıların" qabağına su tökülərdi. Əgər günəş istənilərdisə toz və ya kül səpilərdi. Belə bir mərasim Quba bölgəsinin ləzgi kəndlərində də (Hil, Gican, Piral və s.) keçirilərdi.

Quraqlıqlar zamanı əhali bir sıra başqa ayın, ovsun və etiqadlara da əməl edərdi. Yağış istədikdə kəndin yeddi, ya da qırx nəfər keçəlinin adı çəkilərək düyünlənmiş ip çaya (suya) atırdı. Əgər günəş arzulandısa, həmin ip yandırılırdı. Ulağı suya salardılar və ya onun başını çayda yuyar, qulağına su tökərdilər ki, yağış yağsın. Yağış istənilədikdə əzabla öldürülmüş adamın başdaşını və ya onun qəbrindən götürülmüş torpağı çaya atardılar. Bu işi kəndin mömin adamı görərdi. Yaxud kəndin mollası çaydan götürülmüş daşa Qurandan surə oxuyub, onu çaya atardı ki, yağış olsun.

Zaqatala kəndlərinin qocaları keçmişdə-quraqlıq illərində dağ gölü Xalağıya gedərmişlər. Gölə çatana yaxın onlar kürklərini çevirərək tərs geyərdilər ki, guya "yağışda kürkün üzü, yəni dərisi sudan korlanmasın". Qocalar gölün sahilində namaz qılar, özləri ilə apardıqları qurbanlıq heyvanı buradaca kəsib yeyərdilər və Allaha yağış arzusu ilə yalvarardılar. Mərasim iştirakçılarının kürklərini çevirərək tərs geymələri şübhəsiz ki, ovsunlama ayını kimi qəbul olunmalıdır. Onların inamına görə "əgər yağış yağanda kürkü çevirib tərsinə geyiriksə, deməli yağış istədikdə də belə etdikdə, yağış gələr". Deməli, insanlar bənzər hadisələrdə müəyyən əlaqənin olduğunu zənn edərək bunun səbəbini də elə onların özündə görmüşlər. Beləliklə də, onlar oxşar hadisələr arasındakı bir yaxınlığın, bir təkrarın, sadəcə olaraq onların arasında bir əlaqənin olduğunu

güman etmişlər. Məhz ona görə də öz istəklərini, həmin hadisələrin özünə oxşarlığında axtararaq onu təkrar etmişlər. Ovsunu səciyyə daşıyan adamların üstünə su atmaq, onları suya basmaq və s. kimi ayinlər də, şübhəsiz, belə bir ibtidai inamın şüurlardakı qalıqlarındandır.

Əkinçilər, il quraqlıq keçməsin deyə, bəzən də əvvəlcədən, yaz başı nəzir üçün heyvan alardılar. Alınmış heyvanı (inək, qoyun və s.) mərasim günü kəndin bütün əkinlərini gəzdirərdilər. Daha sonra qurbanlıq heyvan kəndin məscidinin həyətidə və ya məhəllələrin birində və ya da əkin sahələrindən birinin kənarında kəsilər, əti bişirilərək hamılıqla yeyilərdi. Mərasimin iştirakçıları yağış arzusu ilə Allaha dua etdikdən sonra dağılışırdılar. Bəzən də quraqlıq zamanı hər kəndin qoca və mömin adamları öz məscidlərinə yığılıb namaz qılar, Allahdan yağış diləyərək Allah yolunda nəzir, sədəqə deyərdilər.

İl quraqlıq keçdikdə bəzən təsadüfən yağış yağardısı, bu hadisə əkinçilərin böyük şadlığına səbəb olardı. Onlar belə güman edərdilər ki, "arzu olunan vaxtı yağışın gəlməsi Allahın işidir. O müqəddəs varlıq bizlərə yazığı gələrək əkinlərimiz üçün yağış göndərmişdir". Bunun müqabilində Allah yolunda qurbanlıq heyvan alınıb kəsilər, əti paylanır, ya da kəndin mollasına, seyidinə nəzir-niyaz verilərdi.

Əkinçilər daş ayinindən yağış çağırmaq üçün də istifadə etmişlər. İbtidai insanlar daşlara hər şeyə qadir olan bir qüvvə kimi baxmışlar. Axı, onların güzəranı keçən Azərbaycanın daşlı-qayalı, mağaralı dağları da müqəddəsləşdirilmişdir. Babadağ (Həzrət baba), Beşbarmaq, Asəfkəf və s. yerlər müqəddəs hesab olunurdu.

Beləliklə də insanlar qədimlərdən belə, bir çox arzu və diləklərinə çatmaq üçün daşa, daş ayininə müraciət etdiyi kimi, yağış arzusu ilə də daşın fəvqəladə qüvvəyə malik olduğuna inanmışlar.

Müşkür, Şabran və Şirvan kəndlərindən vaxtilə Babadağa və yaxud Gəncəbasar kəndlərindən Qoşqardağa ziyarətə gedənlər, qayıdarkən özləri ilə buradan xırda daşlar da gətirərdilər. "Müqəddəs" saydıqları bu daşlardan müxtəlif hadisələrə qarşı arzu və amallarının həyata keçməsi üçün istifadə edərdilər. Onlar həmin daşların "köməyi" ilə yağış yağdırmağın mümkün olduğunu güman etmişlər. Quraqlıq zamanı daşlardan bir neçəsini qaba qoyub üstünə su tökərdilər, daha sonra həmin qabla onlar ayaqyalın, başıaçıq çələ gedər və orada yağış arzusu ilə dua oxuyardılar [205]. Yaxud da həmin daşlardan bir neçəsini yağış olsun deyə, kəndin yaxınlığındakı çaya, bulağa və ya nohura atar və ucadan: "Çay daşı, Allah versin yağışı" deyərdilər. Yaxud isladılmış daşları quru daşların yanına düzərdilər ki, guya həmin daşları da yağış yağıb isladacaqmış, bununla da kənd camaatı özlərinin yağış arzusunda olduqlarını bildirərmişlər. Əksinə, günəş arzulandıqda isə daşlar ocağa qoyulardı.

Muğan, Şirvan və Abşeron kəndlərində müsəlla zamanı onun iştirakçıları mərasimin sonunda çaydaşlarını dua oxuya-oxuya kisələrə yığıb kəndə gətirərdilər.

Yağışdan sonra isə həmin daşları aparıb çaya tökərdilər [206]. Qusar rayonunun Piral kəndinin yaxınlığında iri mengir daş vardır. Həmin daşın dikinə duruşu kənd sakinlərinin dediyinə görə, yağışın kəsilməsinə köməklik edir. Əgər yağış aramsız gələrək, əkinlərə zərər verirdisə, kənd camaatı həmin daşı yerə yıxardı ki, yağış kəsilsin [207]. Yaxud Hil kəndinin yaxınlığında olan Seyidnohur adlanan nohurun kənarındakı daşı quraqlıq zamanı suya salardılar ki, yağış yağsın [208].

XII əsr ərəb coğrafiyaşünas səyyahı Əbu Həmid əl-Əndəlusli əl-Qərnati özünün "Tuhfət əl-Əlbab və Nuxbat əl-Əcab" (Ağıllara töhfə və möcüzələrin seçilməsi) əsərində göstərir ki, "Ərdəbilin (şəhər) meydanında bir qara daş gördüm. Onun səsi polad səsi verirdi. Özü qurğuşun qalayı kimi idi. (Bu daş) inəyin böyrəyi şəklində idi. Çəkisi 200 manndan (bir mann təxminən 3 *kq-a* bərabərdir) çoxdur [209].

Daşın (belə bir) xüsusiyyəti var: yağış yağmadıqda onu (daşı) arabaya qoyub Ərdəbil şəhərinə gətirirlər. (Bu vaxt) yağış yağmağa başlayır; daşı meydana gətirənəcən yağış yağmaqda davam edir, apardıqda yağış ara verir. Bu, isə dünya möcüzələrindəndir. (Bunun düzliyünü) Allah bilir [210]. Səyyah çox, düzgün olaraq bu daşın yağış əhvalatını həqiqətə uyğun olduğuna şübhə ilə yanaşaraq, onun doğruluğuna inamı olmadığı üçün "bunun düzliyünü Allah bilir", ifadəsini işlətməmişdir. Lakin çox maraqlıdır ki, səyyahın qeyd etdiyi "müqəddəs daş" bəlkə də səmadan yerə düşmüş meteorit parçasıdır.

Məhz ona görə də əhali belə bir fəvqəlbəşər daşı müqəddəsləşdirmişdir. Çünki müəllif tərəfindən daşın verilən təsviri, onun "polad səsi çıxarması, özünün qurğuşun qalayına oxşaması", həmin daşın meteoritin kiçik bir hissəsi olmasını güman etməyə imkan verir. Maraqlıdır ki, məşhur tarixçi Zəkəriyyə əl-Qəzvini özünün "Asar əl-bilad və axbar əl-İbad" adlı əsərində Ərdəbil şəhəri haqqında danışarkən şəhər yaxınlığındakı həmin "yağış daşı"nın məqsəd və təsvirini verməklə onu da xatırlayır [211].

Əkinçilərin yağış və günəş arzusu ilə, həm də başqa təbii fəlakətlərə qarşı keçirdikləri mərasim, ayin və etiqadlar, təbiət hadisələrini və bu hadisələri doğuran səbəblərin dərk edilib başa düşülməməsi nəticəsində meydana gələrək, onlar tərəfindən əsrlər boyu bu və ya başqa şəkildə icra edilmişdir.

XX əsrin 20-30-cu illərindən etibarən elmin və mədəniyyətin inkişafı, təbiət hadisələrinin və onların sirlərinin elmi surətdə öyrənilməsi və geniş izahı ilə xalq bu mövhumu və dini mərasimlərin əsl mahiyyətini düzgün başa düşə bilmiş və beləliklə də onların şüurlarından, məişət və təsərrüfat həyatından belə bir dini və mövhumu gürüşlərin təcridən silinməsi ilə nəticələnmişdir.

**BAĞÇILIQ
VƏ
ÜZÜMÇÜLÜK**



BAĞÇILIQ

Azərbaycanda bağçılığın qədim tarixi vardır. Torpaq örtüyünün müxtəlifliyi, əlverişli iqlim şəraiti bu ərazidə tarixən müxtəlif növ meyvə ağaclarının yetişməsinə səbəb olmuşdur. Azərbaycan ərazisində təbii halda bitən alma, armud, heyva, əzgil, qaragilə (yemişan), zoğal, alça, gavalı, göyəm, giləs, gilənar (albalı), nar, əncir, qoz, fındıq, şabalıd, püstə, badam, üzüm, yıd, innab, tut, moruq, böyürtkən, çiyələk və başqa cür meyvə və giləmeyvə bitkilərinə rast gəlirik. Maraqlıdır ki, Azərbaycan meşələrinin qədimlərdən başlamış müasir dövrə qədər özünün bol cür meyvəsi olmuş və bu meyvələrdən əhali geniş istifadə etmişdir.

Zaman keçdikcə yabani meyvələrdən mədəni meyvə yetişdirməyə başlamışlar. Azərbaycanda yabani meyvələrin, mədəni hala keçirilməsi üçün hər cür şərait olmuşdur. Ona görə də "Cənubi Qafqaz dünyada bir sıra bitkilər, xüsusilə meyvələrin (üzüm, alma, armud, alça, nar, heyva və s.) ilk dəfə mədəniləşməsinin vətənidir" [1].

Azərbaycan ərazisində aparılan arxeoloji qazıntıların nəticələri və qədim müəlliflərin əsərlərindəki məlumatlar bağçılığın bu ərazidə qədim tarixə malik olduğunu təsdiq edir. Azərbaycanın əksər bölgələrindən arxeoloji qazıntılar zamanı bu və ya digər meyvə çəyirdəyinin tapılması, meyvəçiliyin bu ərazidə geniş yayıldığını göstərir.

Bəzi antik müəlliflərin əsərlərində Sakaşəndə bağçılığın inkişafı ilə əlaqədar xəbər verilir ki, "Bu ölkənin bütün ərazisi həmişə yaşıl görkəmə malik olur və bol meyvə bağları ilə zəngindir" [2]. Strabonun məlumatından aydın olur ki, Albaniya ərazisində nar, badam, qoz və başqa meyvələr yetişdirilmişdir [3]. Antik müəlliflərin əsərlərinə əsaslanan Yevstafi qeyd edir ki, "Kaspi torpağında üzüm tənəkləri bol məhsul verir. Deyildiyinə görə əncir o qədər məhsul verir ki, bəzi ağaclardan 60 medimə (medim - yunan ölçüsü olub 52 /-ə bərabərdir) qədər əncir toplanmışdır" [4].

Orta əsrlərdə Azərbaycanda bağçılıq daha geniş vüsət almışdı. Bu dövrdə üzüm, zoğal, şaftalı, ərək, nar, heyva, alma, armud və s. meyvə növləri daha çox yetişdirilirdi. Meyvələrin qurudulması işi də əvvəlki dövrə nisbətən xeyli genişlənməyə başlayır. Qədim Mingəçevirdə eramızın III-VIII əsrlərinə aid abidələrdən nar, şaftalı və başqa meyvə qabıqlarının tapılması xüsusilə qiymətlidir. M.X.Şərifli IX əsrdən bəhs edərək yazırdı: "O zaman bağlar və bostanlar da böyük sahələri əhatə etmişdi. Süni suvarma şəbəkələrinin nisbətən genişlənməsi kənd təsərrüfatının, xüsusilə pambıq əkininin və bağçılığın yaxşılaşmasının əsas şərtlərindən biri idi. Azərbaycanın üzüm, əncir, alma, armud, nar, zoğal, şabalıd və qurudulmuş meyvəsi bütün Yaxın Şərq ölkələrində məşhur idi" [5].

Azərbaycan meyvəsinin geniş şöhrəti, bolluğu və zənginliyi ilə əlaqədar orta əsr müəlliflərinin əsərlərində də xeyli dəyərli məlumatlara rast gəlirik.



Saftalı bağı. Ordubad.

X əsr ərəb müəlliflərindən əl-İstəxri Bərdə şəhərinin yaraşığı və zənginliyindən bəhs edərkən yazır: "İqlimi sağlam, torpağı məhsuldar, əkinləri və meyvələri çoxdur. İraqla Xorasan arasında Rey və İsfahandan sonra Bərdədən nemətli və ondan gözəl, əlverişli yer yoxdur" [6]. Həmin əsrə aid digər coğrafi bir əsərdə -"Hüdudül-ələm"də deyilir ki, "Bərdə xürrəm, əkinəcəkli, çoxmeyvəli və bolluq olan kənd və qəsəbələrə malikdir, orada çoxlu ağ tut ağacları vardır" [7]. İbn Hövkəl Bərdə şabalıdının Suriya şabalıdından üstün olmasını, ondan böyük, dadlı və çoxlu bar verməsilə seçildiyini qeyd edir. O, sözlünə davam edərək Bərdədə zoğal, ən yaxşı növ əncir yetişdirildiyini söyləyir [8]. Ərazi etibarilə Bərdəyə yaxın olan, eyni iqlim və şəraitə malik Beyləqan ərazisində də meyvəçiliyin inkişaf etdiyini bir sıra dəlillər sübut edir. Belə ki, XIII əsrdə fars dilində yazılmış "Əcaib əd-dünya" adlı əsərdə Beyləqanda yaxşı nar, üzüm və naringi yetişdirildiyi xəbər verilir [9].

Əkinçilik və bağçılığın inkişafı üçün Arranda daha əlverişli şərait olmuşdur. Əkinçi əhali bol bağçılıq məhsulu götürərək təkcə öz tələbatını deyil, onun ixracı ilə də məşğul olmuşdur. "Əcaib əd-dünya"da qeyd edilir ki, Arranda ləzzətli şərab, ətirli alma və şirin nar yetişdirilirdi [10].

Naxçıvanda bağçılıqdan bəhs edən Yaqut Həməvi yazır: "Onun yaxınlığından Araz çayı axır. Oradakı gözəl narların bərabərini mən heç bir şəhərdə görməmişəm, burada həm də gözəl əncir bitir [11]. Həmdullah Qəzvini isə Ordubad meyvələrinə daha çox üstünlük verir. "Ordubad bir qəsəbədir, çoxlu bağları var. Yaxşı üzümü, taxılı, pambığı var" [12].

Azərbaycanın böyük Qafqaz dağları ətəklərində bağçılıq əsrlər boyu daha geniş şəkildə inkişaf etmiş, bütöv bir ərazini bürümüşdür. Bu ərazi özünün geniş qoz, fındıq və şabalıd bağları ilə zəngin olmuşdur. "Hüdüdü-ələm"də qeyd edilir ki, Qəbələ, Şəki, Bərdə və Şirvan arasında abad və nemətli bir şəhərdir. Orada çoxlu fındıq bitir [13]. Bu ərazi özünün təkə qozu, fındığı, şabalıdı ilə deyil, həm də alma, heyva, armud, giləs və başqa meyvə növlərilə də tamdır. Qəbələdə arxeoloji qazın-tılar zamanı eramızın VIII-XIII əsrlərinə aid mədəni təbəqələrdən qoz, fındıq, nar, ərik, alma, armud, xurma və s. meyvə qahqlarının əldə edilməsi də buna sübutdur [14].

Bağçılıq orta əsrlərdə Qərbi Azərbaycanda da xeyli inkişaf etmiş və qabaqcıl meyvəçilik bölgəsi kimi tanınmışdı. Şəkinin başqa meyvələrinə nisbətən narı və ənciri dillər əzbəri olmuşdu. Lakin orta əsrin məşhur şəhəri Gəncədə bağçılıq daha böyük şöhrətə çatmışdır. Burada çoxlu bağlar olmuş, bu bağlarda üzüm, nar, əncir, alma və tut ağacları becərilmişdir. Qədim Gəncə arxeoloji qazıntılarından tapılan qoz qabığı, gavalı, badam, püstə, giləs, şaftalı qahqları yazılı mənbələrdə verilən məlumatları təsdiq edir [15].

Nizami Gəncəvinin əsərlərində nar, badam, püstə, xurma, əncir, portağal və bir sıra meyvə növlərinin tərifləri orta əsrlərdə Azərbaycanda meyvəçiliyin geniş inkişar tapdığını və meyvə məhsullarının əhalinin məişətində xüsusi yer tutduğunu deməyə əsas verir.

Elə ki, yetirir bağçalar barı.
Kəndlilər unudar onda talvarı.
Meyvələr çoxalır, bağlar varlanır,
Belə bir bolluqdan yer vüqarlanır.
Sevincdən nəşəylə püstə gülərkən,
Gizli busə istər xurma püstədən.
Ləl ilə bəzənmiş bir tac kimi nar,
Uzaqdan çiraq tək alışıb yanar.
Göz vurub qızarmış alma edər naz,
Boynunu uzadar turunc işvəbaz.
Tənəklər şərəbdən nəşələnerək,
Tutmuş meyvələri sərxoş gözəl tək.
Bağda budaqlarda o qədər nar var,
Sanki gözəllərdi məmələri nar.
İncir yeyən quşlar oğru tək pünhan,
Asılar ağacın budaqlarından.
Badam sevən torpaq yağ almaq üçün
Soyur qabığını badamın bütün.
Şirin, al dodaqlı innab hər səhər
Ağılsız fındıqdan alar busələr.

Ağaclar şənliklə qaldıraraq baş,
İnnabdan, fırıdıqdan verərlər şabaş.
Qarapapaq üzüm sərxoşluğundan,
Dolar barmağına saçını pünhan.
Qabaq sazlamışdır şadlıqçün rudu,
Heyva boğazından tutmuş armudu [16].

XVI-XVII əsrlərdə Azərbaycanda olmuş avropalı səyyah və alimlər ölkənin meyvə bağları ilə zənginliyini dönə-dönə qeyd etmişlər. XVII əsr türk səyyahı Evliya Çələbi Naxçıvanın Qarabağlar kəndindəki bir bağda armudun 26 növünün olduğunu xəbər verir [17].

İngilis səyyahı Antonnu Çenkinson, alman Adam Oleari də burada bağçılığın xeyli inkişaf etdiyini və əhalinin təsərrüfat həyatında möhkəm yer tutduğunu qeyd etmişdir.

XV əsrin 70-ci illərində Azərbaycanda olmuş Venesiya səyyahı A.Kontarini Şabranda çoxlu dadlı meyvə yetişdirildiyindən bəhs edərək yazır: "Şabran şəhərində o qədər gözəl meyvə və xüsusilə alma yetişir ki, adam baxanda öz gözlərinə inanmır" [18]. 1796-cı ildə Qubada olmuş P.Butkov göstərir ki, burada təxminən hər bir evin qabağında meyvə ağacları olan bağ vardır [19]. Adam Olearinin yazdığına görə Qubada bağçılığın inkişafı burada mövcud olan bir adətə bağlı olmuşdur. Adətə görə ailədə hər bir qız boya-başa çatanadək 100 meyvə ağacı yetişdirməli idi. Bu ağaclar bar verəndən sonra ərə gedən qızın cehizi olarmış.

Etnoqrafik materiallar XIX əsrdə meyvəçiliyin artıq Azərbaycanın əksər qəzalarında inkişaf etdiyini göstərir. Lakin Quba, Şamaxı, Göyçay, Şəki, Naxçıvan qəzaları meyvəçiliyin əsas mərkəzləri hesab edilirdi. Bu qəzalarda yetişdirilən meyvələr əhalinin daxili tələbatını ödəməkdən əlavə, həm də meyvə olmayan yerlərdə taxıl, düyü, süd məhsulları ilə mübadilə edilirdi. XIX əsrin 30-50-ci illərində Azərbaycan meyvə məhsulları əsasən daxili bazarlarda satılırdı. Xaricə isə meyvə məhsulları az göndərilirdi. Lakin XIX əsrin sonlarından etibarən dəmir yollarının çəkilişi ilə əlaqədar Azərbaycan meyvəsi Ümumrusiya bazarına daha çox çıxarıldı.

Məhz bu dövrdən başlayaraq, Azərbaycanın meyvəçilik təsərrüfatı Ümumrusiya bazarının tələbatı ilə ayaqlaşmağa, daha doğrusu, ticarət meyvəçiliyi xarakteri almağa başlayır.

XX əsrin əvvəllərinə qədər Azərbaycanın bağçılıq təsərrüfatında yerli meyvə növləri daha üstün yer tutmuş və xalq arasında daha yüksək qiymətləndirilmişdir. Bağbanlar hər bir zonada dadlı və keyfiyyətli meyvə növləri yetişdirməklə yanaşı, onları nəsil-dən-nəslə yaşatmışlar. Bu baxımdan Abşeronun sarı ənciri, Naxçıvanın sin armudu, şəkəri armudu, əndiryanı armudu, Əbutalıbı əriyi, peyvəst əriyi, kəhat heyvası, Ordubadın salamı, zəfəranı, alanayı, nazlı, tərəlli, şərəlli, qışlıq şaftalı növləri, Qubanın cırhacı,

qəndilsinab alması, Şəki-Zaqatalanın ağagörməz, vələçin, yay güləbi, qarabığır, naibi, pərzivan, çobankol armudu xalq seleksiyasının uzun illər boyu yaratdığı meyvə növlərindən olub, hər biri öz bölgəsində şöhrət qazanmışdı. Azərbaycan torpağının bu ləziz meyvələri bir sıra sərgilərdə nümayiş etdirilmiş və yüksək qiymətləndirilmişdi. Əbutalıbı əriyi 1898-ci ildə Kaliforniyada təşkil edilmiş ümumdünya meyvəçilik sərgisində birinci yerə layiq görülmüşdü.

XIX əsrdə Quba qəzası meyvə istehsalına və həm də bağların sahəsinə görə Azərbaycan qəzaları içərisində birinci yeri tuturdu. Qəzanın Müşkür, Şeşpara mahal-ları başdan-başa, Şabran, Sirt mahalları isə qismən meyvə bağları ilə əhatə olunmuşdu [20]. Belə ki, Quba əyalətində istehsal edilən meyvə ilə Bakı və Şirvan da təchiz edilirdi [21].

XIX əsrin 80-ci illərində Quba qəzası nəinki Azərbaycanda, hətta Cənubi Qafqazda meyvəçiliyin və meyvə ticarətinin mərkəzinə çevrilmişdi. Bu dövrdə Azərbaycanda olan 47 min desyatin meyvə bağından 8,2 min desyatini ancaq Quba qəzasının payına düşürdü [22]. Həmin vaxt qəzanın 168 kəndi meyvəçiliklə məşğul olurdu. Meyvə bağlarından hər il Həştərxana və Nijni-Novqoroda 12 min pud armud qaxı, 80 min puda qədər alma qaxı, 30 min puda qədər qoz və 12 min puda qədər turşu ixrac edilirdi [23].

Bakı-Petrovski dəmir yolunun çəkilməsi qəzada meyvə istehsalının inkişafına daha müsbət təsir göstərmiş oldu. Belə ki, dəmir yolu ilə Rusiya bazarlarına daha çox meyvə göndərməyə başlandı. Təkcə 1901-ci ildə Xaçmaz stansiyasından Rusiyaya 500 min pud armud və alma ixrac edilmişdi [24]. XIX əsrin sonu - XX əsrin əvvəllərində Quba qəzasının dağətəyi kəndlərinin iqtisadiyyatında meyvəçilik daha üstün yer tutmağa başlamışdı. XX əsrin əvvəllərində qəzanın dağətəyi zonasında da kənd əhalisinin güzəranı taxıldan sonra meyvəçilikdən əldə edilən məhsullardan asılı idi. Adətən, yayda armud və almanın yetişməsi zamanı kəndlinin bütün ailəsi, böyükdən kiçiyə qədər hamıya iş tapılan bağa köçürdü. Meyvəçiliyin başlıca rol oynadığı Nügədi, Rustov, Çiçi, Səbətlər kimi kəndlərin əhalisi isə hətta bağlarda müvəqqəti evlər (qazma) tikirdilər [25]. Göründüyü kimi, XIX əsr və XX əsrin əvvəllərində bağçılıq Quba qəzası əhalisinin əsas məşğuliyyət formalarından biri olub, əkinçilik qədər əhəmiyyəti olan bir təsərrüfat sahəsinə çevrilmişdi.

Azərbaycanın meyvəçilik zonalarından biri də Şirvan idi. XIX əsrin 40-cı illərindən Şamaxı qəzasında 3663-ə qədər meyvə bağı var idi [26]. Şirvanın dağlıq və meşəlik ərazisində armud, qoz, alma və fındıq ağacları becərilirdi. Şamaxı qəzasının Böyük Çalqan və Çalqan-Məmmədsəlim kəndlərində armud və alma bağları meşədəki cır ağacları calaq etmək yolu ilə salınmışdı. Odur ki, burada bağlar "qələmlik" adlanırdı. Cırmeyvə ağaclarını calaq etməkdən əlavə, yeni ağaclar əkmək yolu ilə də bağlar salınırdı. Bölgənin bu hissəsinin bağları yalnız meyvə ağaclarından ibarət olmurdu. Burada əkin sahələri də bağa daxil olub, meyvə ağacları ilə qarışıq bir ərazini təşkil edirdi. Odur ki, burada meyvə bağının sahəsinə müəyyənləşdirmək çətin idi. Şirvanın dağlıq və meşəlik bölgəsində belə qarışıq bağlar Göyçay qəzası üzrə 174,87 desyatin, Şamaxı qəzası üzrə

1362,12 desyatin sahəni əhatə edirdi. Burada meyvəçilik əhalinin əsas gəlir mənbələrindən birini təşkil edirdi. Meyvələr qurudulmuş halda böyük şəhərlərin bazarlarına çatdırılırdı [27].

Meyvəçilik Şirvanın düzənlik hissəsində daha çox inkişaf etmişdi. Burada alma, armud, heyva, nar, innab, ərik, alça, giləs, albalı, gavalı, əzgil, tut və s. yetişdirilirdi. Meyvə ağacları xiyaban üsulu ilə becərilmiş üzümlüklərdə və tut ağacları ilə qarışıq əkilirdi. Yalnız Ağsu və Şıxməzid kəndlərində geniş sahələrdə ayrıca üzüm və meyvə bağları mövcud idi [28].

Ərəş qəzasında elə bir kəndli ailəsi tapılmazdı ki, onun meyvə bağı olmasın. Burada alma, armud, heyva, nar, şaftalı, ərik, innab, qoz, fındıq, tut, gavalı, alça, albalı və giləs yetişdirilirdi [29].

Azərbaycanda meyvəçiliyin ən çox inkişaf etmiş bölgələrindən biri də Şəki-Zaqatala zonasıdır. Burada bağların kiçik bir hissəsini tut plantasiyaları, əksər hissəsini öz keyfiyyətli məhsulu ilə bütün Cənubi Qafqazda fərqlənən müxtəlif meyvə ağacları təşkil edirdi. Burada əsas meyvələr qoz, fındıq, şabalıd, alma, armud, heyva, albalı, giləs, gavalı, nar, əncir, zoğal, əzgil və üzümün ibarət idi. Lakin Azərbaycanın digər ərazilərindən fərqli olaraq Şəki-Zaqatala bölgəsi öz şabalıdı, qozu və fındığı ilə məşhur olmuşdur. Burada qozun, şabalıdın yığılmasının və saxlanılmasının bir sıra yerli xüsusiyyətləri vardır. Şabalıdın yığılması üçün uzunluğu 4-5 m olan, yerli əhali arasında "ürk" adlanan çubuqdan - ağacdən istifadə olunurdu. Ürk vasitəsilə çırpılan şabalıd bir yerə toplanır. Onu cecədən çıxarmaqdan ötrü yerə sərib, yoğun ağacları çırpırlar-döyürlər. Buna "şabalıd xırmanı" deyilir. Bundan sonra cecələr yaba ilə üzlənir, şabalıd isə qablara yığılır. Qoz-fındıq da çırpılarak yığılır və məhsul örtülü damların döşəməsinə sərilib, qurudulur, daha sonra qablara doldurulurdu.

XIX əsrin 40-cı illərində Şəki əyalətində meyvəçilik onun əsasən şimal-düzən hissəsində və şəhərin özündə geniş yayılmışdı. "Hər bir həyətdə çox da böyük olmayan tut və meyvə bağları vardır. Bağlarda əla növ alma, armud, nar, şaftalı, şabalıd yetişir" [30].

XIX əsrin sonlarında bu bölgədə meyvəçilik daha intensiv və planlı inkişaf etdirilməyə başlandı. 1873-cü ildə Zaqatalada sahəsi 6 desyatin olan meyvə şitilliyi salındı. Şitilliyin meyvə ağacları Tiflisdən və Krımdan gətirilmişdi [31]. Şitillik təkcə Zaqatalada deyil, bütün bölgədə meyvəçiliyin inkişafına çox müsbət təsir göstərdi.

Azərbaycan meyvəçiliyində Naxçıvan və Ordubadın xüsusi yeri olmuşdur. Öz dadlı meyvələri və meyvə məhsullarının hazırlanma üsullarına görə Ordubad yalnız Azərbaycanda deyil, bütün Cənubi Qafqazda birinci yeri tuturdu. Ordubad meyvəsi əhalinin həm də taxıla olan tələbatını ödəmək üçün yeganə mənbə idi. Belə ki, yerli əhali meyvənin bir hissəsini satır, bir hissəsini də Qaradağ əyalətinə (Cənubi Azərbaycana) apararaq taxıl məhsullarına dəyişirdi. Ordubadın qurudulmuş meyvələri Tiflisə, İrəvana aparılırdı [32]. Dizə, Vənənd, Əylis, Əndəmic, Dırmıs, Anabat, Nüsüs kəndləri başdan-başa armud, şaftalı, ərik bağları ilə əhatə olunmuşdu. Bağçılıq təkcə kəndlərdə deyil, şəhərdə də inkişaf etmişdi.

Naxçıvan şəhərində bağçılıq çox inkişaf etmişdi. Belə ki, əhalinin yarısı bağçılıqla məşğul olur [33]. Burada da bağlar qarışıq idi. Lakin 2-3 ərik bağı mövcud idi. XIX əsrin sonunda Hacı Mirzəliyə, İsmayıl xana və Şahbaz ağaya məxsus olan bağlar əkilib becərilmək üçün icarəyə verilir [34].

Azərbaycanın qərb hissəsini əhatə edən Yelizavetpol quberniyası da əsas meyvəçilik rayonlarından hesab edilirdi. Quberniyanın mərkəzi Yelizavetpol şəhəri bağlarla əhatə olunmuşdu. XIX əsrin birinci rübündə şəhərdə 165 meyvə və 27 tut bağı mövcud idi [35]. Bu bağlarda ərik, şaftalı, alça, gavalı, heyva, armud, giləs, gilənar, tut, zoğal, əzgil və başqa meyvələr yetişirdi. Yelizavetpol qəzasının dağlıq hissəsində isə 494 meyvə və üzüm, habelə 68 tut bağı var idi [36]. Qəzada bağçılığı inkişaf etdirmək üçün 1847-ci ildə şəhərdə nümunəvi meyvə bağının salınmasına başlanıldı. Tədrisən bu bağ böyüdülərək 10 desyatin sahəni əhatə etdi. Bağda becərilən meyvə ağacları Krimdən və başqa yerlərdən gətirilmişdi.

XIX əsrin 60-cı illərində meyvə hasilatı 1200 min puda çatmışdı. Əhali yerli bazarlarla yanaşı, Bakı, Tiflis, Odessa, Taqanroq, Rostov və başqa sənaye şəhərlərində də meyvə satırdı [37].

XIX əsrin ikinci yarısında bağçılığın inkişaf etdiyi zonalardan biri də Qarabağ olmuşdur. Şuşa və Cəbrayıl qəzalarının düzən kəndlərində əhalinin əsas məşğuliyyətlərindən birini bağçılıq təşkil edirdi. Burada da meyvə və tut ağacları üzüm tənəkləri ilə qarışıq halda əkilirdi. Bu bağlarda ərik, alça, gavalı, nar, əncir, qoz, alma, armud və tut ağacları daha üstünlük təşkil edirdi.

Bağçılığın zəif inkişaf etdiyi Cavanşir qəzasının düzən və dağətəyi kəndlərində heyva, gavalı, albalı, əncir və başqa meyvə ağacları əsasən üzümlüklərin kənarlarında əkilirdi.

XIX əsrin sonlarında bağçılıq Abşeronda da inkişaf etmişdi. Abşeron bağlarında alma, armud, alça, şaftalı, ərik, nar, heyva, albalı, gavalı, tut, əncir, üzüm, iydə, badam və püstə kimi müxtəlif meyvələr yetişirdi. Abşeron torpağı üçün ən səciyyəvi meyvələr üzüm, əncir, tut, badam, püstə olmuşdur. Nazıqbağ, yağlı və dadlı ləpəsi olan məhsuldar badam ağacları Abşeron bağlarının bəzəyi sayılırdı. Badam ağacları Qərbi Azərbaycanda və həmçinin Naxçıvan ərazisində də yetişdirilirdi.

Püstə, iydə və zeytun Azərbaycanda yetişən qədim meyvələrdən sayılaraq əsasən Abşeron və Naxçıvanda yayılmışdı. Öz yüksək keyfiyyətinə və dadına görə Abşeron püstəsi çox məşhur idi.

Lənkəran-Astara bölgəsində də bağçılıq inkişaf etmişdi. Burada bağlar əsasən həyətyanı sahələrdə salınaraq, ayrıca çəpərə alınırdı. Bölgənin Zuvand mahalı daha dadlı meyvələri ilə seçilirdi. Heyva, alça və başqa meyvələr, az da olsa, satışa göndərilirdi.

Cavad qəzasında isə bağçılıqla əsasən Kür boyu kəndlərinin əhalisi məşğul olurdu. Burada da meyvə ağacları üzümlüklərlə bir yerdə becərilirdi. Bu bağlarda alma, ərik, əncir, heyva, albalı və s. meyvələr yetişdirilirdi.

XIX əsrin sonlarından etibarən Azərbaycanda bağçılıq təsərrüfatı daha

geniş inkişaf etmişdi. İstehsal olunan bol meyvə məhsulları artıq əmtəə xarakteri daşıyaraq daxili və xarici bazarlara çıxarıldı. Bu dövrdən başlayaraq Azərbaycanın meyvə bağlarında yeni növ və daha məhsuldar ağaclar becərilirdi. Beləliklə, artıq Azərbaycan bağbanları Ümumrusiya və dünya sərgilərində iştirak edərək özlərinin dadlı meyvələrini nümayiş etdirməyə başlayırlar. Belə ki, 1882-ci il Ümumrusiya sərgisində şairə Xurşidbanu Natəvan bir çox kənd təsərrüfatı məhsulları ilə bərabər qurudulmuş zoğal, tut, nar, alça və s. kimi meyvə məhsullarını da nümayiş etdirmişdi [38].

XIX əsrə qədər Azərbaycanın bağlarında əsasən yerli meyvə növləri yetişdirilirdi. Azərbaycanın Rusiyanın tərkibinə daxil olması və dəmir yollarının çəkilməsi Azərbaycan iqtisadiyyatının başqa sahələri kimi, bağçılığın inkişafına da müsbət təsir göstərmişdi. Rusiya bazarlarına yol açılmaqla, XIX əsrin 70-80-ci illərindən etibarən Azərbaycan bağlarında müxtəlif yerlərdən gətirilən meyvə növləri də yetişdirilməyə başlandı. 1896-cı ildə Mərdəkanda, 1898-ci ildə isə Qubada ixtisaslı bağbanlar hazırlayan bağçılıq məktəblərinin açılması müxtəlif vaxtlarda bağçılığa dair mühazirələrin oxunması, habelə qısa müddətli kursların təşkili, Azərbaycan bağbanlarının Ümumrusiya kənd təsərrüfatı sərgilərində iştirakı və b. tədbirlər Azərbaycanda bağçılığın inkişafına öz müsbət təsirini göstərdi.

XIX əsrin sonu və XX əsrin əvvəllərindən etibarən Rusiya bazarlarına Azərbaycandan daha çox meyvə və meyvə məhsulları aparılırdı. Bu bazarlarda Azərbaycan meyvələrinin daha çox alıcısı olurdu və beləliklə də gətirilən meyvə məhsulları tezliklə satılırdı. Bununla da Rusiya bazarlarının meyvəyə olan ehtiyacı bütün Qafqazda, o cümlədən Azərbaycanda bağçılığın daha sürətlə inkişafına səbəb oldu. Beləliklə də Azərbaycanın ümumi təsərrüfatında bağçılıq yardımçı mövqe tutduğu halda, artıq bu dövrdə ayrı-ayrı qəzalarda xüsusilə Quba və Göyçay qəzalarında bağçılıq ən mühüm təsərrüfat sahəsi olan taxılçılıq qədər əhəmiyyətə malik olub daha da inkişaf etdirildi.

Azərbaycanın bağçılıq təsərrüfatında alma bağları mühüm yer tutaraq, bütün bölgələrdə yayılmışdı. Alma növləri öz yetişmə vaxtına görə fərqlənərək "yay alması" və "qış alması" adı ilə tanınırdı. Qış almasının bəzi növlərini yaz aylarına qədər saxlamaq olur. Yerli yay almalarından qırmızı mişki, Rəcəbi, zəfəranı növləri daha tez yetişir, ətirli və şirin olur. Qış alması növlərindən isə sarıtuş, sıxıcanı, cibir, qızıləhmədi, cırhacı xalq seleksiyasının məhsulu olub, daha uzun müddətə qala bilir.

Azərbaycanda armudun da bir neçə növü vardır. Qırmızı mələcə, qurğulə, cırnadırlı və s. yayda yetişən bildirçin budu, Hacı Mehdi, qış armudu, nararmudu, siniarmudu, lətnəz, xoyi, Əhmədqazı, şəkəri və s. payız və qış armudlarının yerli növlərindəndir.

Azərbaycanda yetişdirilən ən yaxşı heyva növləri Şirvan bölgəsində idi. Şirvanın Ləkçıplaq, Qaraman, Çardam, Ləki kəndləri heyva növlərinin əsas məskənidir. Lənkəran-Astara bölgəsinin Biləsər, Pensər, Quba bölgəsinin Rustov,

Amsar, Nügədi, Gənsin, Şirvanın Ləkçıplaq, Qaraman, Çardam, Ləki kəndlərinin bağlarında çoxlu heyva ağacları yetişirdi. Azərbaycanda çardam, pensər, qara heyva, armudu heyva, Ordubad, vələcin və qaraman adlı heyva növləri yayılmışdı [39].

Azərbaycanın Quba bölgələrində, Gəncə, Qazax, Lənkəran, Şirvan və Şəki-Zaqatala bölgələrində geniş əzgil bağları da olmuşdur. Cır əzgildən calaq yolu ilə alınan əzgil Azərbaycanda "Ərəş" əzgili adlandırılmışdır. Nisbətən iri olan bu əzgil növü keçmiş Müşkür, Qəbələ mahallarında da geniş yayılmışdı.

Çəyirdəkli meyvələrdən Azərbaycanda geniş yayılanlardan biri şaftalıdır. Onun Azərbaycanda zəfərani, salami, alayanı, nazlı, tərəlli, şirəlli, qışlaq, şirvannazi (ağ hulu), ağgüştü, cüyür, ağnazlı, malik, fə dai adlı növləri olmuşdur.

Bu qəbildən olan meyvələrdən ərik də Azərbaycanda geniş yayılmışdı. Cır əriklə yanaşı burada, alça-ərik, ağ növrəstə, ağ təbərzə (və ya balyarım), toxumşəmsi, bberzə, Ordubad əriyi, qırmızı növrəstə, Haqverdi, aqcanabat, göycənabat, Abutalıbi, badamı, Xosrovşahi, hampa ərik, ağ ərik və qırmızıyanaq kimi yerli ərik növləri əkilib becərilmişdir.

XX əsrin əvvəllərində Cənubi Qafqazın şərq hissəsində yetişdirilən 40-dən artıq ərik növünün çoxu Azərbaycan ərazisinin payına düşürdü [40]. Maraqlıdır ki, bu ərik növlərinin çoxu əsasən Ordubadda yayılmışdı. Abutalıbi, toxumşəmsi kimi ərik növləri iriliyinə və qurudulmasının faydalılığına görə Cənubi Qafqazda birinci yeri tuturdu.

Çəyirdəkli meyvələrdən Azərbaycanda aşağıdakı: gavalı növləri - şaftalı gavalısı, qara albuxara (vəzir), sarı albuxara (sarılı), gayalı, daşalı, xatını, xatın barmağı, gəlin barmağı və s. alça növləri-yaz mələsi, fındıq, alça şabrani, yay mələsi, payız mələsi, Ərəş və ya İstanbul alçası, İsfahan alçası, Talabı alçası, Göycəsultan alçası, Qəzvin alçası və s; gilə növləri - balğun (cır gilə), öküzürəyi, ablaş, növrəstə, qara gilə, qırmızı gilə, sarı gilə, albalı (gilənar) növləri - gülüs, kəngə, Əndəmic, Göyçay, Anadolu albalısı yayılmışdır [41].

Azərbaycanda tutun aşağıdakı növləri geniş yayılmışdı: ağtut, xartut, çardaqlı, şahtut, bidana, xərci, Şirvani, Tehrani, qara tut və s [42]. Zoğal, iyde, innab və zeytunun da müxtəlif növləri vardı.

Qiymətli meyvə növlərindən biri olan nar cır halda Kür, Alazan və Əyriçay sahillərində, Şirvanda, Bozdağın ətəklərində və Lənkəranın dəniz sahillərində bitir. Onun sortları məhz yerli cır narlardan seçilib yetişdirilmişdir. Azərbaycanda narın 50-dən artıq növü olmuşdur ki, bunlardan da Mürsəli, gülöyşə, Şelli mələsi, şahnar, ağşirin (və ya şirin nar), qırmızıqabıq, nazıqabıq, zibeydə, qara qabıq və s. daha geniş yayılmışdır [43].

Azərbaycan öz dadlı və şirin ənciri ilə də məşhurdur. Bunlardan buzov burnu, Gəncənin sarı ənciri, Abşeronun sarı ənciri, göy əncir, qara əncir sortları daha dadlı və keyfiyyətlidir. Sarı əncir ən qiymətli növ olub, əsasən yemək üçün istifadə edilir.

Azərbaycanın Şəki-Zaqatala, Quba, Lənkəran və başqa bölgələrində qədim zamanlardan fındıq da becərilmişdir. Fındıq bağları Şəki-Zaqatala bölgəsində daha geniş yayılmışdır. Meşələrimizdə cır fındıq da bitir. Bağlarda yerli fındıq növlərindən ata-baba, əşrəfi, yağlı fındıq və Gəncə fındığı daha çox becərilir [44]. Azərbaycanda Seyfi, Suğra, Araz, Vənənd, Car, dindi və Qum kimi qoz növləri yetişdirilmişdir. Qoz növləri bir-birindən əsasən qabıqlarının bərk və nazikliyinə görə fərqlənirdi. Ən nazik qabıq qoz (cövüz) kətan köynək adlanır. Qabığı daş və çəkiyə sındırılan qoz isə "sucuq" (basdıq) qozu adı ilə məlumdur. Daha bir qoz növü isə qabığının möhkəmliyi, həm də ləpəsinin qabıqdan çıxması ilə seçilir. Xalq arasında belə qoz girgüt və ya kənək qoz adlanır. Azərbaycanın Şəki-Zaqatala bölgəsi həm də şabalıd bağları ilə zəngindir.

Bağçılıqda ən mühüm dövr payız fəslidir. Bu zaman (oktyabr, noyabr və dekabr aylarında) torpaq şumlanıb peyin qatılır, ağacların qol-budağı kəsilib formaya salınır, qurumuş ağaclar isə yeniləri ilə əvəz edilir. Təzə bağlar salınır və ziyanvericilərə qarşı mübarizə tədbirləri görülür.

Payızda bağların məhsulu yığılıandan sonra torpaq mümkün qədər tez və dərinə şumlanır. Bağbanlar müəyyən etmişlər ki, bağların torpağını şumlamaq işini uzadıb qış aylarına, xüsusilə yazın əvvəllərinə saxlamaq olmaz, payızda torpaq nə qədər tez şumlansa, bir o qədər yaxşı münbitləşir və qida ilə daha çox zənginləşir. Sahə şumlandıqdan sonra hava və su asanlıqla torpağa daxil ola bilər.

Yalnız fındıq bağlarının torpağı dərinə şumlanmır. Bağbanlar hər 2-3 ildən bir payız şumu zamanı ağaclara peyin və gübrə verirdilər.

Ağacların yarpaqları töküldükdən sonra meyvə bağlarında budanma işləri aparılır. Təzə salınmış bağlarda cavan ağacların budaqlarını kəsməklə onların inkişafı təmin edilir. Təcrübə göstərir ki, cavan vaxtında kəsilməyib, özbaşına böyümüş və sərbəst çətir əmələ gətirmiş zəif ağaclar bir neçə il dalbadal budanmaq, seyrəldilmək və gödəldilmək nəticəsində yaxşı inkişaf etməyə başlayır, ömürləri uzanır və bol məhsul verirlər. Ağaclardakı budaqların uclarında hər il çoxlu şüyü cücərir ki, budanma zamanı onlardan birini boy vermək üçün saxlayır, başqalarını isə kəsirlər. Kəsilmiş ağacların gövdələrində əmələ gələn yaralara məlhəm sürülür. Yoğun budaqlardan cücərən pöhrələr tez böyüyür, yenidən məhsul verməyə başlayır.

Meyvəçilikdə əsas işlərdən biri məhsulun toplanması və saxlanmasıdır. Etnoqrafik materiallar Azərbaycanda meyvənin yığılması üçün müxtəlif üsullardan istifadə edildiyini göstərir. Belə ki, hündür meyvə ağaclarından alma, armud, nar, heyvə və bu qəbildən olan digər meyvələr bir-bir yığılardı. Bu üsula "döstəcin" deyilərdi. Meyvə xüsusi qayda ilə qablara yığılar, altına qıjı döşənərdi. Daha uca, əlçatmaz ağacların meyvəsi isə "koqar" adlı alət vasitəsilə toplanar. Belə ki, bağçılar əlçatmaz budaqdakı armudları bir-bir koqarın qarmağına ilişdirər, sonra koqarı buraraq saplağı qırıb armudu qaba salardılar.

Xalq ayrı-ayrı meyvələrin saxlanması qaydaları haqqında zəngin təcrübə

qazanmışdı. Azərbaycanda meyvələrin qurudulması üçün müxtəlif üsullardan istifadə edilmişdir. Qurudulmuş meyvələr bütün il boyu saxlanılaraq, onlardan ilin müxtəlif fəsillərində istifadə edilərdi. Qurudulmuş meyvələr il boyu bazarlarda satılardı.



Azərbaycandan Yaxın Şərq ölkələrinə və Rusiyaya çoxlu quru meyvə ixrac edilərdi. Hələ orta əsrlərdə meyvələrin qurudulması Azərbaycanda geniş yayılmışdı.

Azərbaycan xalqı meyvə qurudulmasında müxtəlif üsul və qaydalardan istifadə etmişdir. Meyvələrin qurudulmasının ən sadə və qədim üsulu günün altında qurutmadır. Bu üsuldən Azərbaycanın hər yerində istifadə olunmuşdur. Bu üsulun mahiyyəti ondan ibarətdir ki, yığılmış meyvə adi qayda ilə evin damına və yaxud həyətin münasib bir yerinə sərilirdi. Alma, armud və digər meyvələr doğranmış, çəyirdəkli meyvələr isə bütöv halda günün altına sərilir. Hər bir meyvənin qurudulma müddətində və eləcə də qurudulması üsulunda müəyyən fərqlər vardır. Belə ki, əncirin qurudulması üçün onu quru otun və ya samanının üstə töküüb 3-5 gün günəş altında saxlayırlar. Təcrübəyə görə 5 pud yaş əncirdən 1 pud əncir qurusu alınır. Abşeronda əncirin qurudulmasının başqa bir üsulu onun qabığını soyub, sonra günə verməkdən ibarət idi. Bu üsulla alınan əncir qurusuna "piskəndə" deyilərdi. Bu daha keyfiyyətli çərəz hesab olunardı. Heyvanın, almanın qurudulması müddəti 5-10 gün, əriyin 20-25 gün, gilənarın 10 gün hesab edilir. Şaftalının qurudulması üçün onun çəyirdəyi çıxarılırdı. Məhz bu səbəbdən "alana" hazırlanacaq şaftalı üçün "yarma" növü əkilib-becərilirdi. Alana əsasən nazlı şaftalı növündən, əndiryanı və şəkəri armudlardan hazırlanırdı. Qabığı soyulmuş meyvə tənzifə bükülüüb 2-3 gün günəş altında saxlanılır. Sonra armud və ya şaftalının çəyirdəyi çıxarılarq, qoz ləpəsinin şəkər tozu ilə qarışığından hazırlanmış içlə

doldurulur. Ağızları isə həmin meyvələrdən hazırlanan qapaqla bağlanır. Alana 15-20 gün adi havada saxlandıqdan sonra, tam hazır olur. XIX əsrdə Azərbaycanda meyvə qurudulmasında təndir və meyvə-qurudan kürələrdən də geniş istifadə olunmuşdur. Meyvə qurudulması üçün istifadə edilən təndirlər adi çörəkbişirmə təndirlərindən ibarət olub, ancaq böyüklüyü ilə fərqlənmişlər. Belə ki, meyvə qurutmaq üçün düzəldilmiş təndir, çörək təndirindən iki dəfə böyük olardı. Belə təndirlər xüsusi ustalıqla düzəldilər, tez soyumaması üçün yanları qırmızı kərpicdən çəkilərdi. Təndirin qızması üçün onun içərisində ocaq qalanardı. Odun yanıb közləşdikdən sonra, közü təndirin ortasına yığıb tayalayrdılar. Burada közlənməmiş odun qalmamalı idi. Əks təqdirdə alışıb təndirdəki bütün meyvəni yandıra bilərdi. Köz tayalandıqdan sonra, odun gillə düzərkən adamın əlini yandırmaması üçün üstünə kül səpilərdi. Təndirə meyvənin qoyulması üçün gil və xüsusi palçıqdan hazırlanmış gillələrdən istifadə edilərdi. Adətə görə hər bir ailənin 50-dən 100-dək gilləsi olardı. Təndir qızdırılanadək gillələr meyvə ilə doldurulardı. Hər gilləyə iki kiloqrama qədər meyvə yığılardı. Gillələr təndirə xüsusi qayda ilə düzülərdi. Dörd beş gillə üst-üstə qoyulduqdan sonra, təndirə çərbənd qoyulardı. Bu dörd ədəd qol yoğunluğunda ağacdan ibarət olub, təndirin üst tərəfində çarpazı şəklidə onun divarlarına bərkidilərdi.

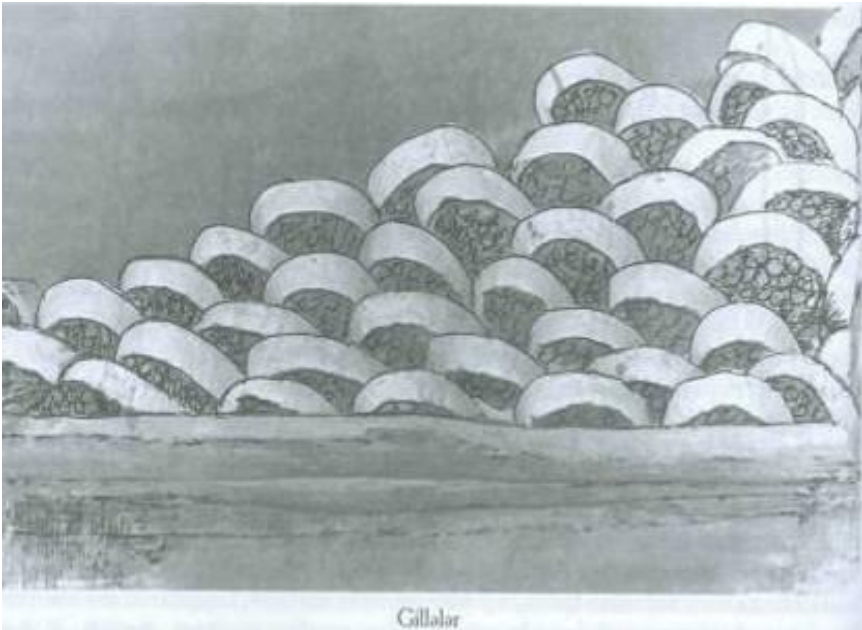

Bundan sonra meyvə ilə dolu gillələr çərbənd ağaclarının üstünə düzülərdi. Təndir gillə ilə doldurulduqdan sonra, ağız bağlanardı. Ancaq iki gündən sonra təndiri açıb, meyvənin quruması yoxlanılardı. Bundan ötrü çərbəndin üstündəki gillələr götürülür, daha

sonra təndirin yerinə yığılanlar nəzərdən keçirilərdi. Əgər meyvə tam qurumasaydı, bu halda göz qarışdırılardı. Qurumuş meyvə gillələri götürülür, digərləri yenidən təndirə düzülüb qurudulardı. Hər təndirə yüzə qədər gillə yerləşdirilərdi. Təndirlə bərabər Azərbaycanda həmçinin meyvəqurudan kürələrdən də istifadə edilərdi. Meyvəqurudan kürə bir-birinə paralel olan iki iri diametrlə kanaldan ibarətdir. Bu kanalların ön hissəsində gildən hörülmüş dairəvi kürələrdə ocaq qalanır. İsti kanalların digər ucuna tərəf yayılır. Kanalların üst hissəsinə kiçik diametrlə ağaclar döşənirdi. Döşəmənin üzərinə meyvə tökülür və aşağıdan qalxan isti meyvələri qurudurdu [45]. Bu yolla alınan meyvə qurusuna qax deyilirdi. Qax qurutmaq üçün əsasən şirəli armud növləri seçilərdi. Abasbəyi, şaftalı

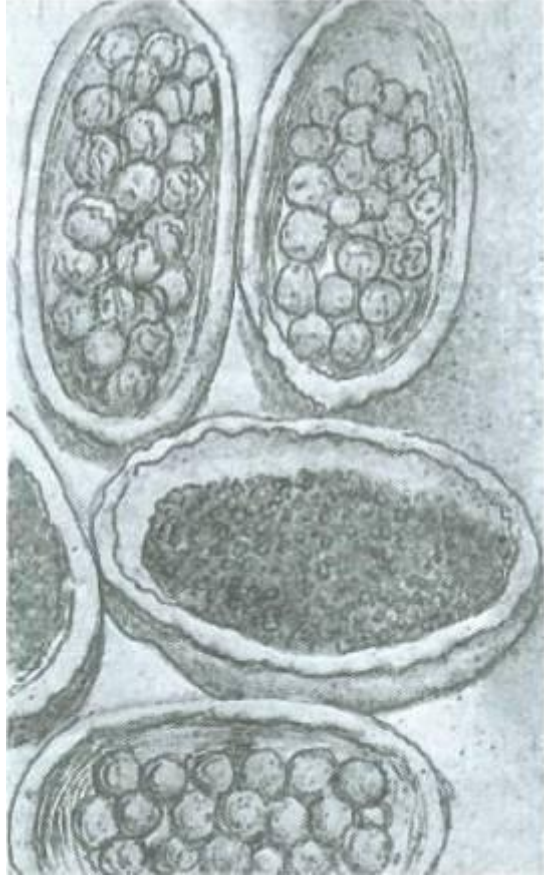

armud, Surxayı, Həməyəyi kimi armud növləri qax üçün ən münasib sayılardı. Bu armudlardan hazırlanan qax heç vaxt qurumaz və öz yumşaqlığını qış boyu saxlardı. Əhali müxtəlif meyvə qurularından çərəz kimi istifadə edər, qonum-qonşuya, dost-tanışa hədiyyə verər və ya göndərərdi.

Azərbaycanın bir çox meyvəçilik rayonlarında ləziz meyvə qurusu hətta gəlin köçən qızlarımızın sandığına qoyulardı, bəy xonçalarını bəzəyərdi. Qax, kişmiş, alana, sucuq, miyanpur, habelə qoz ləpəsi, fındıq, badam, püstə, iyde kimi çərəz meyvələri xalqımızın süfrəsindən əskik olmamışdır.

XIX əsr və XX əsrin əvvəllərində Azərbaycanda bağçılıq təsərrüfatı əkinçilik və maldarlıqla yanaşı, yerli əhalinin əsas məşğuliyyəti formalarından biri olmuşdur. Əgər XIX əsrin birinci yarısında bağçılıqdan əldə edilən məhsullar əhalinin əsasən öz tələbatını ödəyirdisə, XIX əsrin ikinci yarısından etibarən o, daxili ehtiyacı ödəməklə

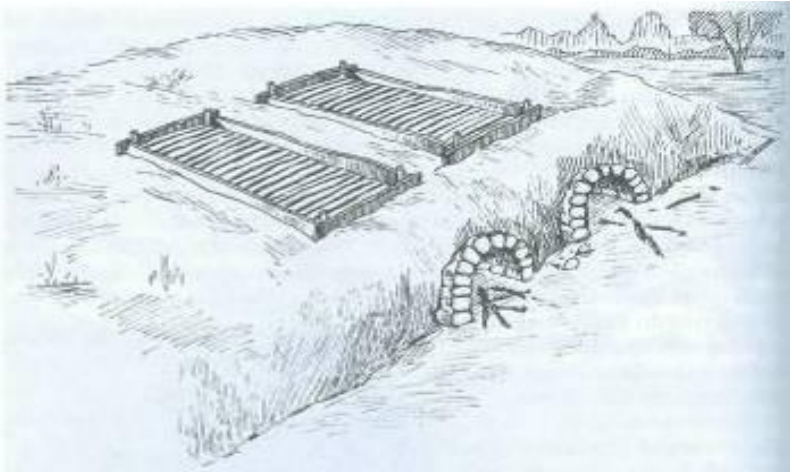

Dənizlə meyvənin qurudulması

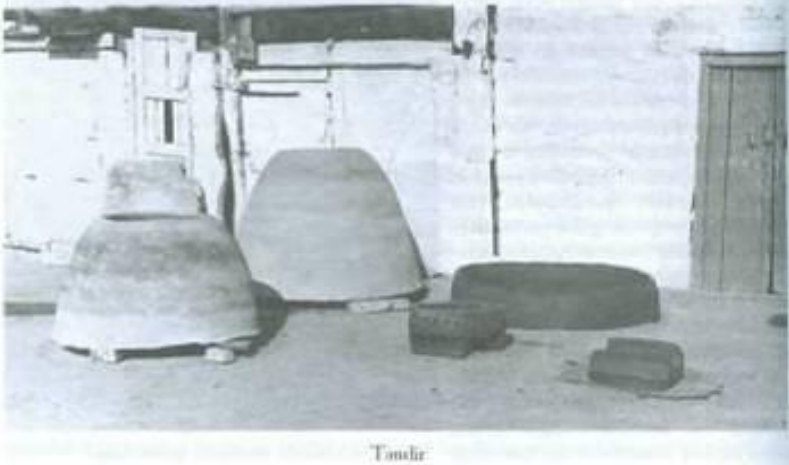

Tandır

bərabər, Ümumrusiya bazarının tələbatını ödəyən bir sahəyə çevrilir. Məhz bu dövrdən Azərbaycanda daha geniş meyvə bağları salınır, bağçılıq xalqın ənənəvi təcrübəsi əsasında inkişaf etməyə başlayır.

ÜZÜMÇÜLÜK

Azərbaycan xalqının təsərrüfat həyatında bağçılıqla yanaşı üzümçülük də mühümi rol oynamışdır. Əlverişli təbii-coğrafi şərait ta qədimlərdən bu ərazidə üzümçülüyn geniş inkişafına imkan yaratmış və bəzi bölgələrində bu təsərrüfat sahəsi əhalinin iqtisadi həyatında mühüm rol oynamışdır. Yabani üzüm Azərbaycan meşələrinin çoxunda bitir. Ona görə də mədəni üzümün təşəkkülü və sonrakı inkişafını cır üzüm olan yerlərlə əlaqələndirmək daha düzgün olardı.

Azərbaycanda cır - meşə üzümünün geniş yayılması, bu ərazidə üzümçülüyn qədimlərdən mövcud olmasını bir daha təsdiq edir. Cır üzümün yarpağı və giləsi mədəni üzümə nisbətən kiçik, az şirəli və həm də bir qədər turş olması ilə seçilir. Cənubi Qafqaz, o cümlədən Azərbaycan yabani və mədəni üzümün yetişməsi üçün ən münasib ərazi hesab edilir.

Üzüm insan üçün çox faydalı olan və nisbətən az zəhmət tələb edən giləli meyvələr içərisində əsas yerlərdən birini tutur. Üzüm tənəyi quraqlığa lazımı qədər davamlı olub, qüvvəli torpağa o qədər də tələbkar deyil. Üzüm çox su tələb etməyən və hətta dəmyə şəraitində yetişdirilməsi mümkün olan bir bitkidir [46].

Azərbaycanda üzümçülüyn yaranması tarixi hələlik dəqiq öyrənilməmişdə onun bu ərazidə yayılmasını hələ İlk Tunc dövrünə, daha dəqiq desək, e.ə. III minilliyin başlanğıcına aid etmək mümkündür. Bu fikri qonşu ərazilərdən tapılan bəzil tutarlı dəlillər təsdiq edir.

Ağdam rayonu ərazisində Üzərliktəpə qədim yaşayış yerindən e.ə. II minilliyin ortalarına aid təbəqədən başqa bitki qalıqları ilə yanaşı üzüm tumları da aşkar edilmişdir. Bu üzüm - *Vitis Vinifera* növünə mənsubdur. Bu isə İran və Cənubi Qafqaz ərazisində üzümün ən qədim növü sayılır [47].

Üzümçülüyn Azərbaycan qədim tarixi olmasını göstərən qiymətli materiallardan biri də Xanlar rayonu yaxınlığında e.ə. II minilliyin sonu və I minilliyin əvvəllərinə aid olan qədim yaşayış yerinin 118 №-li binasında iri təsərrüfat küpünün içindən tapılan üzüm tumlarıdır [48]. Bu tumlar da ən qədim növlərdən sayılan *Vitis Vinifera* növünə aiddir. Bu iri küpdən tapılan üzüm tumları bu ərazidə təkcə üzümçülüyn deyil, həm də şərabçılığın varlığına işarədir. Bu baxımdan Xanlar rayonu ətrafında e.ə. II minilliyin sonu və I minilliyin əvvəllərinə aid bir kurqandan tapılan qara küpün içərisindən üzüm tumları ilə yanaşı, şərab qalığı çöküntülərinin tapılması müstəsna əhəmiyyət kəsb edir [49].

Üzümədən şərab hazırlamaq üçün bir sıra qaydalardan istifadə edilmişdir. Təxminən e.ə. I minilliyin ortalarına aid daş nov Şərur rayonunun Qıvraq kəndində [50], eramızın başlanğıcına aid Şamaxı rayonu Dərə Xınıslı kəndi ərazisindən aşkar edilməsi [51] böyük maraqlıdır.

Bir qayda olaraq şərabı uzun müddətə saxlamaq üçün iri şərab küplərindən istifadə edilmişdir. Bu cəhətdən Ağstafa kərpic zavodu ərazisindən tapılıb e.ə. II minilliyin sonlarına aid olan irihəcmli küpün içərisindən üzüm tumları və bir daş parçasının

aşkar edilməsi böyük əhəmiyyətə malikdir [52]. Ehtimal ki, daş, şərab hazırlanan zaman istifadə edilmişdir.



Azərbaycanda Qazax rayonunun qərbində Sarıtəpə yerindən e.ə. II minilliyin sonuna aid xeyli taxıl və şərab küpləri aşkar edilmişdir ki, bu da həmin dövrdə bu ərazidə şərabçılığın geniş istehsalını göstərir [53]. Maraqlı cəhət ondadır ki, həmin küplərin dibində bərkimmiş şərab qalığı saxlanmışdır. Buradan tapılan yanıb kömürləşən üzüm gilələri də üzümçülük və şərabçılığın varlığını göstərir.

Üzümçülük və şərabçılıq Manna və Midiya qədim dövlətləri ərazisində də geniş yayılmışdı. II Sarqonun dövrünə dair mətnlərdə mannalıların şərab anbarları haqqında məlumat vardır [54]. Hətta həmin yazılarda deyilir ki, Assur qoşunları e.ə. 714-cü ildə urartular üzərinə yürüş təşkil edərkən mannalılar onları şərabla təmin edirdilər [55]. E.ə. VI əsrdə Midiyada "...lampa tutmaq və şərab paylamaq peşələri var idi. Şərab paylamaq hörmətli vəzifə idi. Çünki saqilər şahı tez-tez görürdülər" [56].

Arxeoloji və tarixi mənbələrdən aydın olur ki, albanlar arasında üzümçülük və şərabçılıq daha geniş yayılmışdı. Heç şübhəsiz, albanlar üzümçülük və şərabçılıqla əlaqədar öz ulu əcdadlarının ənənələrini mənimsəmiş, inkişaf etdirmiş və bu sahədə həyat vərdişlərini xeyli artırmışlar.

Üzərliktəpənin e.ə. IV-II əsrlərinə aid mədəni təbəqəsindən tapılan tumların şərq üzüm növünə aid olması müəyyənləşdirilmişdir [57]. Yunan coğrafiyaşünası Strabon Albaniyada üzümçülüyn geniş inkişaf etməsindən bəhs

edərək yazırdı: "Albaniyada üzüm tənəklərini qışda torpağa basdırmırdılar, tənəklərin başı beş ildən bir budanırdı, yeni salınmış tənəklər iki ildən sonra bar verməyə başlayır. Köhnə tənəklər o qədər məhsul verirdi ki, üzümün bir hissəsi dərilməmiş qalırdı" [58]. Həqiqətən də qışı mülayim keçən ərazidə, o cümlədən müəllifin təsvir etdiyi Kür və Araz çaylarının qovuşduğu yerlərdə əhali tənəkləri qışda torpağa basdırmırdı.

Eramızın II-III əsrlərində yaşamış Dionisi Perieget kaspilərdən bəhs edərkən onlarda "üzüm tənəklərinin bol məhsul verdiyini" qeyd edir [59].

Azərbaycanda təxminən e.ə. III—II və eramızın V-VII əsrlərində üzümçülük və şərəbcılığın geniş inkişafını arxeoloji axtarışlar zamanı tapılan irihəcmli küplərlə yanaşı, süddanlar, xırda matra, kuzə, qədəh və başqa təsərrüfat qabları da sübut edir.

Qədim Mingəçevirdə eramızın III-VIII əsrlərinə aid qəbir abidələrindən üzüm tımlarından başqa, şərəb çöküntüləri və dəridən hazırlanan tuluq parçaları da tapılmışdır. Bu tapıntılar onu göstərir ki, Azərbaycanda ilk orta əsrlərdə şərəbi təkcə iri küplərdə deyil, tuluqlarda da saxlayırlarmış. Lakin əgər iri küplərdə şərəb uzun müddətə saxlanırdısa, şərəb tuluqları əsas etibarilə şərəb daşınması üçün daha çox işlədilirdi. Onu da qeyd edək ki, həmin dövrdə süfrə üzümü və şərəb üçün daha əlverişli olan üzüm növləri olmuşdur [60].

Eramızın VII əsrinin ortalarından etibarən ərəblərin Azərbaycanı işğal etmələri ilə əlaqədar Zərdüşt və Xristian dinlərin fəaliyyətləri məhdudlaşır və İslam dini yayılır. İslam dininə görə şərəbin hazırlanması və içilməsi qəti qadağan idi. Əlbəttə, islam dini Azərbaycanda üzümçülük və şərəbcılığın inkişafına böyük maneələr törətmişdir. Lakin dinin təsiri altında bu sahə tənəzzülə məruz qalsa da tamamilə aradan çıxmamışdır. Ondan təbabətdə müalicə məqsədi kimi istifadə edilmişdir.

X əsr fars təbibisi Əbu Mənsur özünün "Kisab əl-əbniyeən Xakik əl-Ədviye" adlı əsərində qeyd edir ki, şərəbi lazımı qaydada içdikdə o bədənin sağlamlığı üçün çox faydalıdır [61]. Şərəb bədəni möhkəmləndirir, insanda cəsarət, mənlilik və fərəh doğurur [62].

Üzümün və şərəbin hazırlanması və istifadəsi haqqında "Kitabi-Dədə Qorqud"da daha qiymətli mülahizələrə rast gəlirik.

Ol dağlarımızda bağlarımız olur,
Ol bağların qara salxımları üzümü olur.
Ol üzümü sıxarlar, al şərəbi olur.
Ol şərəbdən içən əsrük olur.

Bu əsərdə şərəbin uzun müddət saxlanması açıq deyilir: "Yeddiillik alşərəb içdilər". Göründüyü kimi, orta əsrlərdə şərəbdən istifadə edilmişdir. Lakin kübar məclislərinin şənliklərində şərəbin bir içki kimi daha çox işlənməsi halları

məlumdur.

Saqi, ver mənə o qırmızı sudan,
Ki, ondan qocalar gəncləşir hər an.
Ver ondan parlasın gənclik ulduzu,
Bu sarı gülləri edim qırmızı [63].

Həmdullah Qəzvini qeyd edir ki, Azərbaycanın bir sıra əyalətlərində hazırlanan şərəblər öz keyfiyyətinə görə məşhur idi [64]. Orta əsr müəlliflərinin əsərlərindən məlum olur ki, bu dövrdə üzümlüklərin sahəsi daha da genişlənir və onların növləri artır. Müəllifi məlum olmayan XIII əsr "Əcaib əd-dünya" əsərində deyilir ki, Naxçıvan şəhərinin ləziz meyvələri vardır. Naxçıvan üzümündən yaxşısı və cana xeyirlisi yoxdur [65]. Həmdullah Qəzvini də Ordubadda yüksək keyfiyyətli üzüm növlərinin yetişdirildiyini qeyd etmişdir [66]. Bu da maraqlıdır ki, artıq orta əsrlərdə geniş üzüm sahələrinə malik olan feodal təsərrüfatları yaranmağa başlayır. Belə ki, Rəşidəddinin Təbriz şəhəri ətrafında yerləşən üzüm bağları ildə 150 ton üzüm verirdi [67]. Həmin dövrdə yetişdirilən üzüm növləri də çoxalır. Orta əsr mənbələrinin verdiyi məlumata görə Təbrizdə kişmiş, sahibi, dizmari, razeqi, əsgəri, gəlinbarmağı, ağ şanı, qara şanı, qatsab, təbərzed, surxpüst, mələki adlı üzüm növləri yetişdirilirdi [68]. Evliya Çələbi Təbrizdə ənqurə, xurderazeqi, mələki, təbərzed, Şamaxıda 7 növ, Cənubi Azərbaycan və Qarabağda bir çox üzüm növünün yetişdirildiyini xəbər verir [69].

XVII-XVIII əsrlərdə Azərbaycanda üzümçülüyn inkişafı üçün müəyyən tədbirlərin həyata keçirilməsinə baxmayaraq, o ayrıca bir təsərrüfat sahəsi kimi əsasən XIX əsrdə daha geniş inkişaf etməyə başlamışdır.

XIX əsrin birinci yarısındanək Azərbaycanda üzümçülük əsasən natural təsərrüfat çərçivəsində inkişaf edirdi. Lakin XIX əsrin ikinci yarısından etibarən Azərbaycanın Ümumrusiya bazarına çıxması burada yetişdirilən müxtəlif meyvələrlə yanaşı üzüm məhsullarının da xarici bazarlara daşınmasına yol açdı. Ümumrusiya bazarının tələbatı Azərbaycanda üzümçülüyn yeni istiqamətdə inkişaf etdirilməsinə təkan verməkdən başqa, üzüm məhsullarının emalı ilə bağlı olan yeni sahələrin yaranıb, inkişaf etməsinə imkan yaratdı. Məhz bu dövrdən başlayaraq, Azərbaycanda üzümçülüklə yanaşı, şərəbcilik də inkişaf etməyə başlayır ki, bu da həmin təsərrüfatın artıq Azərbaycanda geniş miqyas aldığı göstərən amillərdəndir. Onu da qeyd edək ki, XIX əsrin 60-70-ci illərində üzümçülük Azərbaycan kənd təsərrüfatında kapitalist münasibətlərinin inkişaf etdiyi sahələrdən biri olub "ticarət əkinçiliyinin" yeni növü kimi xarakterizə olunurdu.

Təbii-coğrafi şərait və başqa ictimai-iqtisadi amillər üzündən Azərbaycanın hər yerində üzümçülük eyni vəziyyətdə inkişaf etməmişdir. Ümumiyyətlə, XX əsrin əvvəllərində Azərbaycanda üzümçülük Abşeron, Şirvan,

Qarabağ, Şəki, Qazax, Naxçıvan rayonlarında daha geniş yayılmışdır. Bu rayonlarda yetişdirilən üzüm növləri istər keyfiyyətinə, istərsə də onların iqtisadi sərfəliliyi baxımından bir-birindən fərqlənirdi. Belə ki, bir zona üçün daha səciyyəvi olan üzüm növü başqa zonada azlıq təşkil edirdi və ya bəzi rayonlarda əsasən süfrə üzümləri yayıldığı halda, digər rayonlarda texniki üzüm sortları əkilib-becərilirdi.

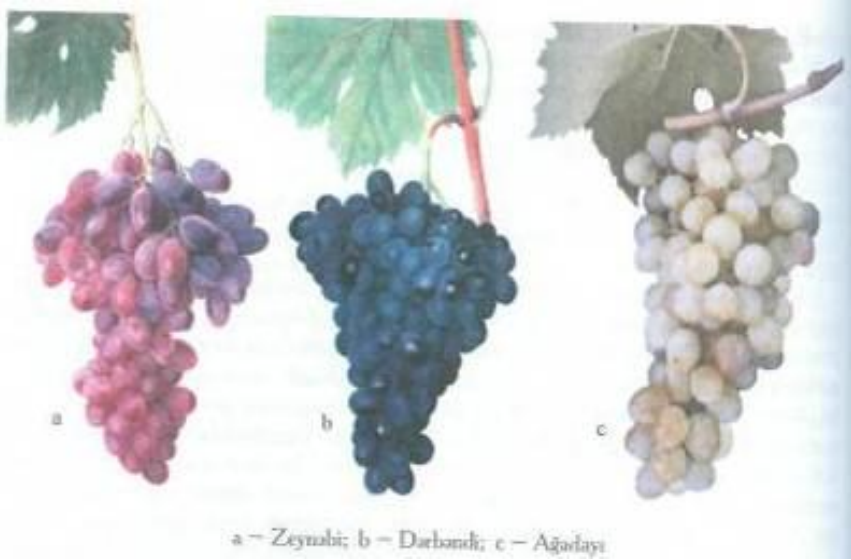

Abşeron tarixən Azərbaycanda üzümçülüynün inkişaf etdiyi ərazilərdən biri olmuşdur. XIX əsrin əvvəllərində isə bu ərazi demək olar ki, üzümlüklərlə əhatə olunmuşdu. Bu üzüm bağlarından 30-40 xalvar, yəni 750-dən 1000 puda qədər üzüm məhsulu almırdı [70]. Həmin ərazidə 50-yə qədər üzüm növü yetişdirilirdi ki, bunların içərisində ən geniş yayılanı ağ şanı, qara şanı idi. Burada sarıgilə, xatını, pişraz, göybəndəm, gəlinbarmağı, keçimcəyi, qızıl üzüm, kişmiş (Təbrizi), mövüci, Dərbəndi, Salyani, Zabrat üzüm növləri də becərilirdi [71]. Abşeronda Şüvəlan, Maştağa, Buzovna, Pişşağa, Bilgəh, Şağan, Nardaran, Qala, Fatmayı, Kürdəxanı, Novxanı, Saray kəndləri öz dadlı üzümü ilə məşhur idi.

Abşeronda əsasən süfrə üzüm növləri becərilirdi. Torpaqların qumsallığı və iqlimin daha isti olması bu ərazidə üzümün dəmyə şəraitində yetişməsinə, onun keyfiyyətinə və dadına da böyük təsir göstərmişdir.

Quba qəzasında üzüm əsasən Müşkür və Şabran mahallarında becərilirdi. Burada daha çox çiləyi, qırmızı çiləyi, Şabranı, ağadayı, xatını, kişmiş, sarıgilə, keçimcəyi, Təbrizi, Dərbəndi, dəvəgözü və başqa üzüm növləri yetişdirilirdi [72].

Azərbaycanın əsas üzümçülük rayonlarından biri də Şamaxı və Göyçay qəza-

ları sayılırdı. XIX əsrin əvvəllərində burada üzümlüklərin sahəsi 600 desyatın idi [73]. XIX əsrin 40-cı illərində Şamaxıda ilk dəfə olaraq üzüm tingliyi salınmışdı ki, bunun da sahəsi 10 desyatınə bərabər idi [74]. Bu qəzalarda əsasən Şirvanşahi, keçiməncəyi, xəzri, qızıl üzüm, çil-çil üzüm, Beyləqani, xan üzümü adlı qırmızı üzüm növləri, rişbaba, şəkəri, dövəgözü, kişmiş quşürəyi, mərəndi, ağcaqara, saqi adlı ağ üzüm növləri daha geniş yayılmışdı [75].

Şamaxı qəzasının dağətəyi kəndlərində, Göyçay qəzasında isə əsasən düzən yerlərdə üzümçülük daha geniş yayılmışdı. Şamaxı qəzasının Saqiyan, Mədrəsə, Kələxana, Gürcüvan, İncar kəndləri özlərinin istehsal etdiyi üzümün qədəri və yüksək keyfiyyətinə görə bütün Şirvanda məşhur idi.

XIX əsrdə Azərbaycanın əsas üzümçülük rayonlarından biri də Yelizavetpol qəzası hesab edilirdi. Həmin əsrin 30-cu illərində təkcə Yelizavetpol şəhərindəki üzüm bağlarından 19 min vedrə şərab istehsal edilmişdi. Qəzanın yalnız dağlıq hissəsində 80-ə qədər üzüm bağı var idi [76]. Bununla yanaşı həmin illərdə qəzanın tərkibinə daxil olan Şəmşədil və Qazax distansiyalarında da xeyli üzüm bağları var idi. Belə ki, Şəmşədil distansiyasında (1840-cı ilin məlumatına görə) üzüm bağlarından 4500 vedrə şərab, 680 vedrə araq və 800 batman (400 pud) bəkməz alınmışdır [77]. Qazax distansiyasında isə həmin dövrdə üzümlüklərdən hər il 46500 tunq [78] şərab, 1736 tunq araq alınır [79]. Göründüyü kimi, Azərbaycanın bu üzümçülük rayonunda hələ XIX əsrin birinci yarısında həmin təsərrüfat sahəsilə sıx bağlı olan şərabcılıq da inkişaf etmişdi. Artıq XIX əsrin 50-ci illərində bu rayonda şərabcılıq təsərrüfatda başlıca yerlərdən birini tuturdu.

Öz dadlı-ləziz üzüm növləri ilə Naxçıvan da ta qədimdən məşhurdur. Bu ərazinin təbii-coğrafi şəraiti üzümçülüyn inkişafına, başqa sözlə, onun daha səciyyəvi və münasib üsullarla yetişdirilməsinə səbəb olmuşdur. Etnoqrafik materiallar göstərir ki, Azərbaycanın başqa zonalarından fərqli olaraq, burada qışın sərt keçməsi ilə əlaqədar, tənəklər şaxta vurmaması deyə, qışda torpağa basdırılır və yaz ağzı üzə çıxarılırdı. Tənəkləri donvurmadan qorumaq üçün tətbiq edilən bu qədim üsul Azərbaycanda ancaq Naxçıvan ərazisində yayılmışdır. Bu ərazidə kişmiş və mövüc istehsalı üçün daha əlverişli üzüm növləri yayılmışdır. Burada yetişən arnaqırna adlı üzüm növünün 2-3 kiloqramından (başqa növlərin isə 5-6 *kq-dan*) 1 *kq* mövüc alınır. Bu ərazidə əskəri, xərci, misqali, haçabaş, ağagörməz, [80] Xəlilli, Rişbaba, xatınbarmağı, kişmiş, keçiməncəsi, tülkü quyruğu, Hüseyini, mərməri, bəndi, tairi, şəfayi, Əhmədi, arnaqırna, ağ qulyabi, yalançı qulyabi, naxşabi, arazbari, xozani, təmbəyi, növrəst, şahani, Yaqubi, Gəncə adlı qırmızı üzüm növləri yetişdirilirdi [81].

Ümumiyyətlə, XIX əsrin 40-cı illərində Bakı qəzasında 1396, Qubada 2160, Şamaxıda 1252, Nuxada 2556, Lənkəranda 271, Şuşada 2803 üzüm bağı var idi [82]. Beləliklə də, bəhs edilən dövrdə Azərbaycanda üzümçülük bir təsərrüfat sahəsi kimi genişlənməkdə idi.

XIX əsrin ikinci yarısından etibarən Azərbaycanda üzümçülük təsərrüfatı daha geniş miqyasda inkişaf etməyə başlayır. Bu dövrdən başlayaraq Azərbaycan

qəzalarında ayrı-ayrı mülkədarlara məxsus olan iri üzümçülük təsərrüfatları yaranıb inkişaf etməyə başlayır. Başqa sözlə, üzümçülükdə kapitalist münasibətləri genişləndirdi.

Bu dövrdə Azərbaycanın üzümçülük təsərrüfatında yerli ənənəvi üzüm növləri ilə yanaşı, xaricdən gətirilən yeni üzüm növləri də yetişdirilməyə başlanırdı.

XIX əsrin sonu - XX əsrin əvvəllərində də Göyçay, Şamaxı, Bakı, Yelizavetpol, Qazax, Cavad, Şuşa, Ərəş, Cavanşir qəzaları Azərbaycanın əsas üzümçülük rayonları hesab edilirdi. Göyçay qəzası üzümçülük sahəsinə görə Bakı quberniyasında birinci yeri tuturdu. 1873-1875-ci illərdə Şirvan ərazisində əgər 1441 desyatin üzüm sahəsi var idisə, 12 ildən sonra bu ərazinin ancaq dövlət kəndlərində üzümçülük sahəsi 2605 desyatınə çatmışdı ki, bunun 520 desyatını Şamaxı qəzasının, 2085 desyatını isə Göyçay qəzasının payına düşürdü [83]. 1895-ci ildə Şamaxının 55 kəndində ümumi sahəsi 6529 desyatın, Göyçayın 160 kəndində isə ümumi sahəsi 8291 desyatınə qədər üzüm bağları var idi [84]. Həmin ildə Bakı quberniyasında 10105 desyatın üzümçülükdən 374421 pud məhsul yığılmış və 838800 vedrə şərab istehsal edilmişdi. Yelizavetpol quberniyasına məxsus olan 38988 desyatın üzüm bağından 1126434 pud məhsul toplanmışdı. Naxçıvan qəzasında isə 1870-ci il məlumatına görə 1454 desyatın üzüm bağından 335167 pud məhsul yığılmışdı [85].

1897-ci il məlumatına görə Azərbaycan qəzalarında üzümçülüyn vəziyyəti cədvəldəki kimi olmuşdur [86].

Göründüyü kimi, Bakı quberniyasında Göyçay, Yelizavetpol quberniyasında isə Yelizavetpol qəzası üzüm məhsulunun istehsalına görə birinci yeri tuturdu. Üzümçülük əsasən iri kapitalist təsərrüfatının əlində cəmlənmişdi.

XIX əsrin ortalarında alman kolonisti Xristofor Foryer tərəfindən Yelizavetpol quberniyasında salınan üzüm bağları artıq əsrin sonunda Azərbaycanda ən böyük kapitalist təsərrüfatına çevrilmişdi Foryer qardaşlarının 164 desyatın üzüm bağı var idi ki, bunun 124 desyatınində yerli, 40 desyatınində isə xaricdən gətirilən üzüm növləri becərilirdi. Təsərrüfat hər il 70 min vedrə şərab satırdı [86]. Öz dövrü üçün hər cür texniki avadanlıq və müasir əkinçilik alətləri ilə təmin edilən həmin təsərrüfatda istehsal edilən şərab nəinki Rusiya, hətta xarici bazarlarda da şöhrət qazanmışdı. Foryer qardaşlarının üzüm bağlarının xeyli hissəsi Şəmkir dəmiryol stansiyası yaxınlığındakı Qarayeri adlı ərazidə yerləşirdi. Burada 200 desyatın məhsul verən bağ var idi. Artıq, 1910-cu ildə bu təsərrüfatda üzüm bağlarının sahəsi 400 desyatınə çatdırılmışdı ki, burada yerli növlərlə yanaşı Sotern, Rislinq, Aliqote, Tokay, Pinoblen, Merlo, Bordo, Kaberne, Murved, Malben, Pinoqri, Mauzak adlı xarici üzüm sortları da yetişdirilirdi [88].

Yelizavetpol quberniyasında belə təsərrüfatlar tək deyildi. Sadıllı torpaqları və habelə başqa mülklər digər alman kolonisti Hummel qardaşlarına, Qaraçanax mülkləri knyaz Qorçakova, Şəmkirin Qaraarx adlı mülkləri knyaz S.Qolitsinə və Şəmkir bəyi Novruzova məxsus idi [89]. Bu üzümçülük dövrünə

görə texnikanın son nailiyyətləri ilə təmin edilib, həm də daha yaxşı üsullarla əkilib-becərilirdi [90].

Yelizavetpol quberniyasında üzümçülüğün inkişafına təkan verən amillərdən biri də bu ərazinin dəmir yoluna yaxınlığı idi. Dəmir yolu quberniyada istehsal edilən üzüm və şərəbın satışı üçün nəinki Cənubi Qafqaz və hətta Rusiyanın daxili bazarlarına da yol açdı. Quberniyanın dəmir yolu boyunca yerləşmiş əhalisi üzüm məhsullarına tələbatın artdığını və çoxlu qazanc götürəcəklərini hiss edərək əvvəllər heç bir təsərrüfat əhəmiyyəti olmayan torpaqları becərərək üzümlüklərə çevirdilər. Beləliklə də, 16 il ərzində quberniyada şərəb istehsalı (Rusiyağa göndərilən üzüm nəzərə alınmadan) 7 dəfə artmışdı [91]. Məhz bunun nəticəsidir ki, 1900-cü ildə təkcə Gəncə rayonunda üzümlüklərin sahəsi 3529 desyatinə çatmışdı ki, bu da 70-ci illərə nisbətən iki dəfə çox idi [92]. Bu inkişaf quberniyada daha sonrakı illərdə də davam etmişdir. Belə ki, 1897-ci ildə quberniyada toplanan üzüm 1677264 puddan, 1913-cü ildə iki dəfə artaraq 3380350 puda çatmışdı [93].

1897-ci ildə Naxçıvan qəzasında üzümlüklərin sahəsi 520,2 desyatin, alınan məhsul isə 193365 pud, Zaqatala dairəsində üzüm bağları 767,7 desyatin, istehsal olunan məhsul 121590 puda bərabər olmuşdur [94]. 1913-cü ildə isə Naxçıvan qəzasında üzümlüklərin sahəsi iki dəfə artaraq 1014 desyatinə, məhsuldarlıq isə 405892 puda çatmışdı. Zaqatala dairəsində də bu sahədə xeyli irəliləyiş gözə çarpır. Belə ki, üzüm sahəsi 1897-ci ilə nisbətən çox artmasa da məhsuldarlıq xeyli çoxalaraq 265700 puda çatmışdı [95].

Beləliklə, Azərbaycanda 1897-ci ildə üzüm bağlarının sahəsi 12789,9 desyatin, alınan məhsul isə 4549793 pud olduğu halda, 1913-cü ildə üzümlüklərin sahəsi 24714 desyatin, istehsal olunan məhsul isə 5739242 puda bərabər idi [96]. Lakin burada bir məsələni də qeyd etmək lazımdır ki, Azərbaycanın bağlarından toplanan məhsulun heç də hamısı qeydə götürülmürdü. Belə ki, həmin məhsulun müəyyən hissəsi ara bazarlarında satılır, taxıl, ət və süd məhsullarına dəyişdirilirdi. Buna görə də Azərbaycanda istehsal olunan üzümün qədəri şübhəsiz ki, göstərilən bu rəqəmlərdən xeyli artıq olmuşdur.

Azərbaycanın üzümçülük təsərrüfatındakı bu yüksəlişə baxmayaraq onun inkişafına mənfi təsir göstərən, ləngidən müxtəlif ictimai-iqtisadi səbəblər də mövcud olmuşdur. Hər şeydən əvvəl, burada islam dininin təsirini qeyd etmək lazımdır. İslam azərbaycanlıların şərəbçılıqla məşğul olmasını günah hesab edirdi. Üzümçülüklə məşğul olan azərbaycanlı dinin təhriki ilə nəinki spirtli içki içməməli, hətta üzüm məhsullarını xristianlara satmamalı idi. Bütün bunlara baxmayaraq, azərbaycanlılar içərisində şərəb çəkmək üçün xristianlara açıq şəkildə üzüm satanlar da var idi. Əlbəttə, belə bir şəraitdə Azərbaycan kəndlərində üzümçülüğü geniş inkişaf etdirmək çox çətin olurdu [97]. Başqa bir səbəb isə üzümlüklərin əsasən köhnə üsullarla əkilib-becərilməsi, daha doğrusu, təsərrüfatda aqrotexniki tədbirlərin tətbiq edilməməsi hesab edilə bilərdi. Məhz bunun



Üzüm səbəti

nəticəsidir ki, kapitalist təsərrüfatları müstəsna olmaqla, xırda kəndli təsərrüfatlarına məxsus olan kiçik üzüm bağları tez-tez müxtəlif xəstəliklərə tutulur və məhv olurdu.

Azərbaycanda üzümçülüğün yeni əsaslar üzrə inkişaf etdirilməsi məqsədilə müəyyən tədbirlər də görülmüşdü. 1898-ci ildə Yelizavetpol quberniyasının əsas üzümçülük rayonlarına üç nəfər mütəxəssis təlimatçı göndərilmişdi. Onlar yerlərdə üzümlüklərin vəziyyəti ilə tanış olub, xəstəliklərə qarşı mübarizə tədbirləri hazırlamalı və üzümçülərə tənəklərin müalicə üsullarını öyrətməli idilər [98]. Bundan əlavə, üzüm bağlarına kimyəvi dərman səpmək texnikasını öyrətmək məqsədilə Quba qəzasında sınaqlar da keçirilmişdi [99]. Azərbaycanda üzümçülüğün inkişafı üçün görülən tədbirlərdən biri də XIX əsrin sonunda Mərdəkəndə və Qubada açılan bağçılıq məktəbləri hesab edilə bilər. Bu məktəblərin üzüm bağlarında aqrotexniki tədbirlər tətbiq edilir və əhali burada yeni üsullarla tanış olurdu. Əlbəttə, bütün bunlar üzümçülük təsərrüfatının inkişafı üçün irəliləyən doğru atılan müsbət addımlar idi. Lakin bu tədbirlər çox

cüzi olmaqla yanaşı, həm də Azərbaycanın bütün üzümçülük rayonlarını əhatə etmirdi. Azərbaycanın XX əsrin əvvəllərindəki üzümçülük təsərrüfatı əsasən özünün ənənəvi xüsusiyyətlərini saxlamış və bu zəmində də onu inkişaf etdirə bilməmişdir.

Azərbaycanda üzümlüklər müxtəlif üsullarla becərilmişdir. Bir qayda olaraq üzüm bağı salınması nəzərdə tutulan sahə şumlanır və düzəldilir. Sonra üzüm çubuqları əvvəldən hazırlanmış çalalara basdırılırdı.

Üzümçülükdə tənəklərin becərilməsi baxımından xalq arasında geniş yayılan və ən qədim üsullardan biri "xiyabani" adlanır. Azərbaycanın əksər üzümçülük

rayonlarında bu üsulla becərilən üzüm tənəkləri çəkil, qarağac, dağdağan və bir sıra başqa ağaclara qaldırılırdı. Belə üzümlüklərdə tənəklərin budanması və onlara qulluq etmək, xüsusilə məhsulun dərilməsi çətinlik törədir. Üzüm bağlarının salınmasında başqa bir üsul tənəklərin paya, qamışlara və digər dayaqlara qaldırılmasıdır. Xalq arasında "molla çəpəri" adlanan bu üsulla tənəkləri becərmək üçün əvvəlcədən düzəldilmiş kəcik təpəciklərə qarğı sancılırdı.

Qarğuların ucları isə birləşdirilərək möhkəm bağlanırdı. Dayaq vəzifəsini gören həmin qarğılara tənəklər ilişdirilib bərkidilirdi. Bu qayda ilə üzüm becərmək üçün Azərbaycanın bir sıra rayonlarında, hətta mədəni qamış plantasiyaları da salınmışdı.

Üzümlüklər "kələsər" üsulu ilə də becərilmişdir. Bu üsulda tənəklərin aşağı hissəsinə çubuqlar sancılır. Lakin Azərbaycanın bəzi zonalarında, xüsusilə Abşeronda üzüm tənəkləri sadəcə olaraq torpağın, qumun üzərinə sərilməklə becərilir və məhsul götürülür.

Üzümlüklər lazım olan vaxtlarda suvarılır, dibi bellənir, alaqdan təmizlənir və budanırdı. Tənəklərin budanması təcrübəli üzümçülər tərəfindən aparılırdı. Budanmada qayçı və əl mişarından istifadə edilirdi. Tənəklərin budanması işinə onun yarpaqları töküləndən sonra (payızın sonunda) başlanırdı.

Tənəklərin müxtəlif ziyanvericilərdən qorunması üçün bir sıra sadə və təsirli tədbirlər də görülürdü. Tənəklərin gövdəsinə və yarpaqlarına bir neçə dəfə göy daş suyu səpilir.

Əsrlər boyu üzümün dərilməsi və daşınmasında müxtəlif həcm və quruluşlu hörmə çubuq səbətlərdən geniş istifadə olunmuşdur [100]. Azərbaycanda üzümdən şərab bir neçə üsulla hazırlanırdı. Çox güman ki, ən qədim şərabalma üsullarından biri taxta və saxsı qablara əl ilə üzümü sıxmaq olmuşdur. Lakin xalq arasında geniş yayılan üsullardan biri, iri diametrlə ağac və təknə novlarda üzümün

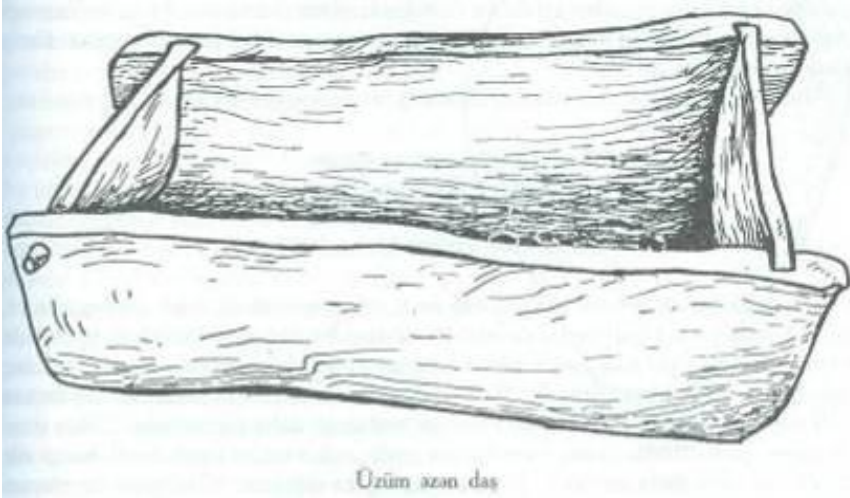

Üzüm əzən daş

ayaqla əzilməsidir. Eyni qayda ilə üzümün əzilməsində içərisi ovulmuş iri sal daşlardan (axurlardan) da geniş istifadə edildiyini etnoqrafik müşahidələr təsdiq edir.

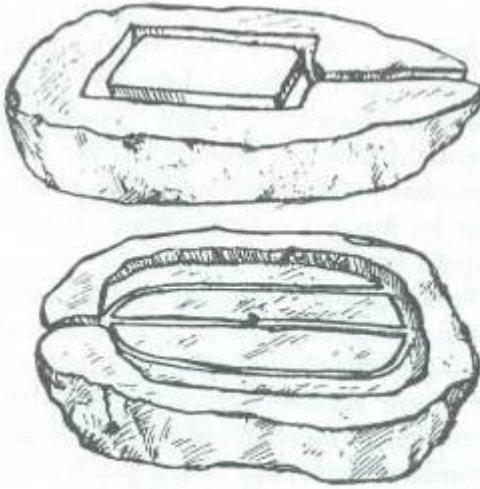

Üzüməzən təknə

Bir qayda olaraq təzə dərilmiş üzüm təxminən iki-üç gün qaldıqdan sonra ağac nova və ya axura tökülür. Üzüməzən daşın uzunluğu təxminən 1,5-2 m-dək, eni 70-90 sm, dərinliyi 35-50 sm-ə qədər olur. Maili vəziyyətdə qoyulan həmin alətlərin bir ucundan şirənin axması üçün dəlik açılır. Əzilmiş üzümün şirəsi isə axaraq küplərə tökülür. Küpün içərisindəki şirəyə bir qədər üzüm cecəsi qatılır və bir həftə saxlanılır. Küpdəki şirə qızcırma prosesi nəticəsində bir neçə müddətdən sonra şəraba çevrilir. Hazır şərab süzəgcdən keçirilərək cecədən

ayrılır və yenidən küplərə doldurulur. Daha sonra şərab küpünün ağzı möhkəm bağlanır və hava keçməməsi üçün gil ilə undan düzəldilmiş xəmirlə möhkəm suvanır.

Dahi Azərbaycan şairi Nizami Gəncəvi bu münasibətlə yazırdı:

Daşınır şərabçın dolu səbətlər,
Axır işçilərin üz-gözündən tər.
Salxımlar sıxılır bütün başabaş
Axır şirələri küplərə bir baş [101].

Azərbaycanda üzümdən yalnız şərab deyil, turşaşirin (boza), sirkə, qoraba, abqora, riçal, kişmiş və s. hazırlanmış və istifadə edilmişdir. Bu göstərilənlərin içərisində turşaşirin xüsusi yer tutmuşdur. Şərabın "günah" hesab edilməsilə əlaqədar olaraq xalq spirtsiz içkilər hazırlamışdır. Belə içkilərdən biri turşaşirin olmuşdur. Bu barədə XIII əsr Venesiya səyyahı Marko Polonun məlumatı daha qiymətlidir: Üzüm şirəsini azca qaynadandan sonra buxarlanma gedir, qalan maye şərab deyil, başqa cür adlanır və şirin dada malikdir. Dini qaydaya görə qadağan edilməyən bu mayeni içirlər [102]. Bu içki xalqın məişətində mühüm yer tutmuşdur. Səyyahın nəql etdiyi kimi, turşaşirini almaq üçün üzüm əvvəlcə əzilir

şirəsi qazanda bir qədər qaynadılır. Bir qayda olaraq qaynama, şirənin yarısı qalana qədər davam etdirilir. Daha sonra hazır məhsul saxsı küplərə tökülüb lazım olan vaxta saxlanılır. Sarı-qırmızımtıl rəngdə olan turşaşirin çox ləzzətli içki olub, vaxtilə Azərbaycanda geniş yayılmışdı.

Azərbaycanda üzümdən hazırlanan digər spirtsiz içki qoraba adlanır. Alınan şirə tiyanlarda qatılaşana qədər qaynadılır və müvafiq qablarda saxlanılırdı. Qoraba içilən zaman ona bir qədər su da qatılır. Şirin dadı olan qoraba, adətən yağlı yeməklərdən sonra içilir. Ləzzətli içki sayılan qoraba həm də insanın bədənində sərinlik yaradır [103].

Yetişməmiş üzüm suyundan hazırlanan içkilərdən biri də abqora (qora suyu) adlanır. Dərilməmiş qora təkənənin və ya tabağın içinə tökülür və əl ilə sıxılıb suyu çıxarılır. Qora suyu ələk və ya süzgəcdən keçirilir və bundan sonra saxsı və ya şüşə qaba doldurulur. Küp və ya başqa qablarda saxlanan abqora bir müddətdən sonra ağzı möhkəm bağlanır. Bir sıra yeməklərdə istifadə edilən abqora qırmızımtıl olub, turşməzə dada malikdir. Abqora xəmir xörəklərində daha çox işlədilir.

Azərbaycanda üzüm sirkəsindən də geniş istifadə edilmişdir. Sirkənin alınması üsulu xeyli asan olub, xalq arasında geniş yayılmışdır. Yetişmiş üzüm giləsi salxımı ilə birlikdə əzilir və iri küpə tökülüb bir müddət sərin yerlə saxlanılır. Şirənin qıvcırması üçün küpün içinə dəmir parçası, çörək, kömür və s. atılır ki, bu da mayenin şəraba çevrilməsinin qarşısını alır. Küpün içərisindəki şirə ara bir qarışdırılır. Küpdə qıvcırma dayandıqda sirkə süzgəcdən keçirilir, sonra yetişmək - "gəlmək" üçün bir neçə vaxt günün altında saxlanılır. Sirkə tökülmüş qabın ağzı hava keçməsin deyə, bərk bağlanır. Turş dada malik olan sirkədən əsasən xəmir xörəklərində istifadə edilir.

Üzümdən doşab da (bəkməz) hazırlanır. Doşab hazırlamaq üçün yetişmiş üzümü

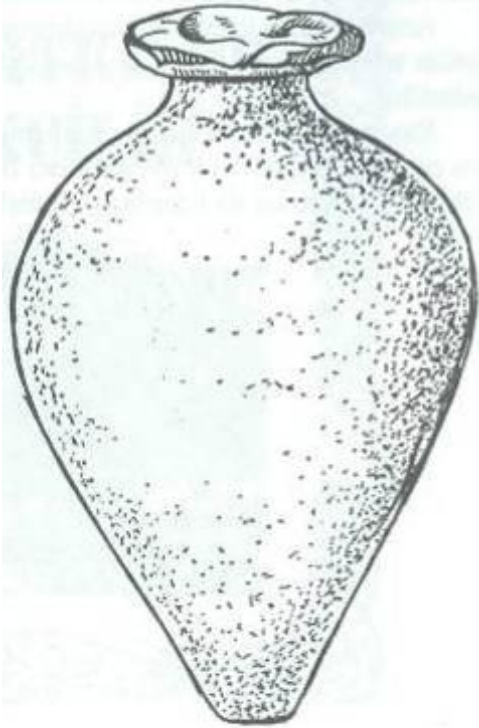

Şərab küpü

əzib şirəsinə çıxarır, alınmış şirəyə az miqdarda tut ağacının külü və ya xüsusi tərkibə malik sarı torpaq qatılır. Qatılan torpaq və ya kül şirənin tərkibini dəyişdirir və turşuluğunu azaldır. Alınan şirə süzəndən keçirilir. Şirə maye təxminən yarısına qədər qaynadılıb qatılaşdırılır. Doşab şirin dada malik olub, ondan Azərbaycan mətbəxində, xüsusilə halva və s. hazırlanmasında geniş istifadə edilir. Doşabdan bəzi yeməklərin hazırlanmasında və xalq təbabətində də istifadə olunur.

Üzüm riçalı bişirmək üçün üzüm şirəsi qaynadılıb doşab halına düşdükdən sonra, içərisinə yetişmiş üzüm gilələri tökülür. Doşabla gilənin çəkisi eyni olur. Qaynadıldıqda üzüm giləsi bişir və nisbətən qatılaşaraq riçal alınır. Riçalla çay içilir və yavanlıq kimi yeyilir.

Üzümdən alınan məhsullardan biri də kişmişdir. Kişmişin hazırlanma qaydası o qədər də çətin deyildir. Kişmiş əsasən tumsuz üzüm (kişmiş növü) növlərindən hazırlanır. Bunun üçün dərilməmiş üzüm salxımları xüsusi ayrılmış sahəyə (ot, külək, saman və s. döşənmiş sahəyə) sərilir. Salxımlar 15-20 gün açıq havada qalır, daha sonra qurumuş üzüm gilələri asanlıqla salxımlardan ayrılır.

Kişmişin yumşaq qalması və rəng alması üçün səbətə doldurulmuş gilələr tiyandakı qaynar (suya tut ağacı, tənək külü və ya sarı torpaq tökülür) suyun içərisinə salınır və iki-üç dəqiqədən sonra çıxarılıb qurudulur. Bununla da gilələr boz və ya sarı rəngə düşür. Beləliklə də kişmiş alınır.

Azərbaycanda üzümdən mürəbbə, mövüc, sucuq da hazırlanırdı. Üzümçülər hər üzüm növünün hansı məhsul üçün daha səciyyəvi olduğunu çox yaxşı müəyyən edirdilər.

Xalqımız qədim təsərrüfat sahəsindən biri olan üzümçülükdə böyük təcrübəyə və empirik biliyə malik olduğu kimi onun məhsulundan ləziz yeməklər, cürbəcür içkilər və çərəzlər də hazırlaya bilmişlər.



TEXNİKİ BİTKİLƏR VƏ İPƏKÇİLİK



TEXNİKİ BİTKİLƏR

Azərbaycanda taxılçılıq, çəltikçilik, ipəkçiliklə yanaşı, bir sıra texniki bitkilər də becərilmişdir. Lakin texniki bitkilərin becərilmə tarixi taxılçılıqla müqayisədə o qədər də qədim deyildir. Hələlik ən qədim texniki bitkinin tarixi e.ə. I minillikdən başlayır.

Heç şübhəsiz, texniki bitkilərin becərilməsi yüksək əkinçilik mədəniyyətinə əsaslanırdı. Azərbaycanda əkinçilik mədəniyyətinin yüksəlməsi isə ilk sinifli cəmiyyətdə və xüsusilə feodalizm dövrünə təsadüf edir. Əhalinin iqtisadi həyatında texniki bitkilər əsrlər boyu taxılçılığa nisbətən ikinci dərəcəli rol oynamışdır. Azərbaycanda becərilən texniki bitkilər içərisində iqtisadi cəhətdən daha əhəmiyyətli pambıq, tütün, zəfəran, boyaq kökü, kətan və çətənə (kəndir) olmuşdur.

Pambıqçılıq. Pambıq ən qiymətli, sərfəli və perspektivli texniki bitkilərdən biri kimi dünyada şöhrət tapmışdır. Dünya toxuculuğuna sərf edilən xammalın 70-75 faizini pambıq təşkil edir. İndi artıq sübut olunmuşdur ki, bu qiymətli bitkidən 250-dən çox məhsul alınır. Hər bir ton pambıqdan orta hesabla 3 min *m* parça, 100-110 *kq* pambıq yağı, 200-250 *kq* jmx, bir neçə kiloqram sabun, qliserin, yapışqan, kağız, barit və digər qiymətli məhsullar hazırlanır. Pambıqdan həm yanacaq, həm də alaf kimi istifadə edilir. Deməli, belə bir yüksək keyfiyyətli bitkiyə "ağ qızıl" adının verilməsi tamamilə qanunauyğundur.

Şərq aləmində çox-çox qədimlərdən becərilən və lifli bitkilər içərisində birinci yeri tutan pambıq əsrlər boyu toxuculuq sənəti üçün əsas xammal hesab edilmişdir.

Bu son dərəcə qiymətli bitkinin ilk dəfə kimlər tərəfindən mədəni hala salınaraq becərilməsi hələlik qəti müəyyənləşdirilməmişdir. Lakin hələ eramızdan çox-çox qabaq Afrika və Ərəb ölkələrində, Hindistanda, Çin, İran, Meksika, Peru, Əfqanıstan, Orta Asiya və bir sıra başqa ölkələrdə pambığın becərilməsinə və ondan bol məhsul götürülməsinə təkzibedilməz dəlillər sübut edir.

Hindistanda hələ 3 min il bundan əvvəl pambıq becərilirdi barədə bir sıra məlumatlar vardır. E.ə. V əsrdə yaşamış yunan tarixçisi Herodot yazır ki, Hindistanda qarıb ağac var, onun çiçəyi meyvə deyil, yun gətirir.

Orta Asiya və Zaqafqaziya ərazisi də ən qədim pambıqçılıq rayonlarından hesab edilir. Şübhəsiz, Azərbaycanda əsrlər boyu texniki bitkilər içərisində birinci yeri pambıq tutmuşdur. Şərq ölkələrində olduğu kimi, Azərbaycanda da pambıq çox qədim zamanlardan becərilmiş və ondan istifadə edilmişdir. Pambığın Azərbaycana İran və başqa Şərq ölkələri vasitəsilə Afrika və Ərəb ölkələrindən keçməsi güman edilir. Lakin burada pambığın nə vaxtdan etibarən becərilməsi məsələsi hələ dəqiq müəyyənləşməmişdir. Azərbaycanda hələ e.ə. IV-III əsrlərdə pambığın becərilməsinə iddia etmək olar. Heç şübhəsiz, iqlim şəraiti ilə əlaqədar lap qədimlərdən Cənubi Qafqazda ən çox pambıq bitkisi Azərbaycanda becərilmişdir. Bu fikri

müasir şəraitdə Azərbaycanın Zaqafqaziya əsas pambıqçılıq rayonu olması da bir daha təsdiq edir.

Eramızın V əsrində yaşamış Moisey Xorenski "Erməni tarixi" adlı əsərində yazır ki, Mil və Muğan ərazisində yaşayan əhali başqa mükəlləfiyyətlərlə yanaşı, pambıqdan da natura şəklində vergi verirdilər. Deməli, Azərbaycanın nisbətən isti rayonlarında süni suvarmaya əsaslanan pambıqçılıq yerli əhalinin təsərrüfat məşğuliyyətində özünə möhkəm yer tutmuşdur.

Alban tarixçisi M.Kalankatuklu "Alban tarixi" əsərində başqa bitkilərlə yanaşı, pambığın da becərildiyini xəbər verir [1].

Eramızın VII əsrinə aid "Erməni coğrafiyası" əsərində Azərbaycanın orta əsr şəhərlərindən olan Beyləqan ərazisində "hesaba gəlməz dərəcədə pambıq" becərildiyi göstərilir [2]. Heç şübhəsiz, həmin dövrdə Muğan və Mil düzlərində geniş sahələrdə pambıq bitkisi becərilmiş və onun lifindən toxuculuqda geniş istifadə edilmişdir.

Arxeoloji qazıntılar zamanı qədim Mingəçevirdən tapılan və e.ə. III-VIII əsrlərə aid edilən pambıq kəməfləri, xüsusilə pambıq toxumlarının əldə edilməsi böyük əhəmiyyət kəsb edir. Həmin toxumların mütəxəssislər tərəfindən araşdırılmasından aydın olmuşdur ki, onlar Azərbaycanda son zamanlara qədər becərilən bəzi pambıq növlərlə yaxınlıq təşkil etmişdir [3].

Eramızın X əsrində yazılmış anonim "Hüdüdü-ələm" əsərində Azərbaycan əyalətlərində pambıq becərildiyi və ixrac olunduğu, habelə onun ticarətdə mühüm yer tutduğu xəbər verilir [4]. Azərbaycanın pambıq tarlalarından əldə edilən məhsuldan Bərdə, Beyləqan, Gəncə, Naxçıvan, Təbriz, Xoy, Mərənd və başqa orta əsr şəhərlərində müxtəlif çeşidli pambıq parçalar toxunmuş. Gəncə toxucu ustalarının pambıqdan hazırladıqları parçalar təkcə daxili bazarlarda deyil, həm də xarici bazarlarda yüksək qiymətləndirilirdi [5].

Eramızın XI-XIII əsrlərindən pambıqçılıq xeyli inkişaf edir. Pambıq sahələrindən toplanan bol məhsul toxuculuqda xammal kimi daha geniş istifadə edilirdi.

XIII əsr tarixçisi Zəkəriyyə Qəzvini yazır ki, Gəncə toxucuları əl-kütni adlı gözəl pambıq parça və əlgəncə adlı müxtəlif növ parçalar hazırlayırdılar [6]. Şübhəsiz, təkcə şəhər toxucu sənətkarları deyil, eyni zamanda kəndlərdə də pambıqdan müxtəlif çeşidli palaz, geyim şeyləri və s. toxunmuşdur.

XIV əsr İran tarixçisi Həmdullah Qəzvini "Nüzhətül-qülub" əsərində Marağa, Beyləqan, Naxçıvan və Ordubad şəhərlərinin ətraf ərazisində pambıq bitkisi yetişdirildiyini xəbər verir [7]. Pambığa olan tələbatla əlaqədar olaraq, bu sahə daha da genişləndirilmiş və ayrı-ayrı pambıqçılıq rayonları yaranmışdır. Heç şübhəsiz, XI-XVI əsrlərdə Azərbaycanda pambıq bitkisinin becərilməsi əvvəlki dövrlərə nisbətən daha da genişləndirilmiş və bu ərazidə bir neçə pambıq növü becərilmişdir. Bu cəhətdən XVII əsr türk səyyahı Evliya Çələbinin verdiyi məlumat daha qiymətlidir. O, "Səyahətnamə" əsərində təkcə Naxçıvan ərazisində zəki, manlayı, zəfəranı, lali, bəzəyi, kaos və başqa növ pambıq becərildiyini qeyd edir. Hələ XVIII əsrin birinci yarısında Azərbaycanın Mil, Muğan və Şirvan düzənliklərində çoxlu pambıq

becərilmişdir. Gəncə, Naxçıvan və Salyanın ətraf ərazilərində də çoxlu pambıq sahələri olmuşdur [8].

Toxuculuğun daha sonrakı inkişafı nəticəsində XVI-XVII əsrlərdə texniki bitkilər içərisində yenə də pambıq aparıcı mövqeyə malik olur. Azərbaycanın əyalətlərinin çoxunda pambıq becərilmiş və sahələrdən bol məhsul götürülmüşdür [9]. XVI əsrdə Azərbaycanda olan ingilis taciri L.Çəpmen xəbər verir ki, burada yüksək keyfiyyətə malik çoxlu pambıq becərilir. Pambıq toxumunu şumlanmış sahəyə səpirlər və becərməyə xeyli əmək sərf edirlər. Bu baxımdan XVII əsrdə Azərbaycanda olan A.Olearinin məlumatı daha səhih və ətraflıdır. O xəbər verir ki, Azərbaycan və ona qonşu olan ölkələrdə pambıq becərilirdi. Pambıq Səfəvi dövlətinin demək olar ki, bütün əyalətlərində becərilirdi. Pambıq məhsulu sənətkarlıq və ticarətdə çox mühüm rol oynayır. Bir sıra şəhər və kənd əhalisi pambığın hesabına dolanır. Ən çox pambıq məhsulu İrəvan, Naxçıvan, bütün Qarabağ, Arazbasar və Xorasan torpaqlarından götürülür [10]. "Pambıq, demək olar, bütün vilayətlərdə becərilir; bütün ölkələrə başdan-baş pambıq səpilir: o bir qulac hündürlüyündə topa halında bitir. Yarpaqları üzüm yarpaqlarına bənzəyir, amma ondan xeyli kiçikdir; gövdəsinin ucunda iri, qoz boyda yumrular əmələ gəlir; yetişmək məqamı gələndə bu qozalar dörd, ya altı yerdən yanlara doğru pardaqları və yarpaqlardan pambıq partlayır. Burada hər cür pambıq məmulatı hazırlamaq üçün son dərəcə çox pambıq istehsal olunur. Pambıq, ümumiyyətlə, mühüm sənaye və ticarət bitkisiydir. Çoxlu şəhərlər və kəndlər ancaq və müstəsna olaraq pambıqla dolanır" [11].

Mənbələrdə göstərilir ki, hələ Cənubi Qafqazın bütün şərq əyalətlərində 1828-ci ilə



Pambıq yığımı

qədər pambıq becərilirdi [12].

Bu gəlirli bitkinin əhəmiyyəti bəlli olduqca, ona olan maraq da güclənirdi. Cənubi Qafqazda pambıqçılığın inkişaf etdirilməsilə əlaqədar olaraq XIX əsrin 30-cu illərindən etibarən Azərbaycanda Misir və Braziliya pambıq növləri becərməyə başlanır. Bu dövrlərdə Azərbaycanın bəzi əyalətlərində Amerika pambıq növü əkilə də, Misir növü yerli şəraitə daha uyğun gəlirdi üçün geniş becərilirdi. Lakin bu gəlmə növlərlə bərabər yerli və Mazandaran növləri də müvəffəqiyyət qazanmışdı. Bu növə yerli əhali Asiya quzası - "Qara quza" adı vermişlər [13]. Bu pambıq növünün telləri zərif olduğundan, onun məhsuldarlığı aşağı olsa da belə toxuculuqda çox yüksək qiymətləndirilir.



XIX əsrin birinci yarısında Azərbaycanda pambıq sahəsi xeyli genişləndirilmiş, məhsuldarlıq nisbətən artmış, gəlir çoxalmışdır. Lakin təsərrüfatın bu sahəsində bəzi yeniliklər olsa da onun becərilməsi yenə də ənənəvi qaydada aparılırdı. Pambıq sahələrinin əkilib becərilməsi üçün elə bir yenilik və tədbirlər görülmürdü. Tarlalar sadə cüt və qara kotanlar vasitəsilə şumlanırdı. Bu alətlərlə şumlanan sahə istənilən qaydada malalanmadığından bəzən iri kəsəklər qalır. Səpin zamanı toxum dərinə düşür və bu da pambıq bitkisinin normal inkişaf etməsinə mənfi təsir göstərirdi. Sahə əsasən bir, bəzən də iki dəfə şumlanırdı. Sadə ağac malalar pambıq çiyidini lazımı səviyyədə basdırı bilmirdi.

Səpin üçün pambıq toxumu əvvəlcədən ayrılırdı. Onu taxıl kimi (hər desyatına 8-10 pud çiyid) səpirdilər. Pambıq tarlalarının gübrələnməsinə, dincə qoyulmasına və növbəli əkin sisteminə demək olar ki, əməl edilmirdi. Çox vaxt suyun çatmaması və

sahənin lazımı səviyyədə suvarılmaması ucundan pambıq tarlaları yanıb məhv olur və ya çox az məhsul götürülürdü. Seyrəltmədə də lazımı qayda-qanun yox idi. Pambığın alağının vaxtında vurulmasına da fikir verilmirdi. Zıyanvericilərə qarşı demək olar ki, heç bir tədbir görülmürdü. Pambığı əl ilə yığıb ya çiyinlərində olan heybələrə və ya da bellərinə bağlanmış önlüyə tökürdülər. Pambıq günün altında quruyurdu. Bütün bu amillər isə Azərbaycanda pambıqçılığın inkişafına mane olmaqla belə, onun məhsuldarlığına da mənfi təsir göstərirdi.

Bütün bunlara baxmayaraq, XIX əsrin ikinci yarısından etibarən pambığa olan tələbatın artması ilə bu bitkinin əkin sahəsi genişləndirilmiş və toplanan məhsulun qədəri də çoxalmışdır. 1869-cu ildə Bakı quberniyasında 50 min pud, Yelizavetpol quberniyasında isə 1873-cü ildə 7020 puda qədər pambıq əldə edilmişdi [14]. Bu inkişaf özünü XIX əsrin 80-ci illərindən etibarən daha bariz şəkildə göstərməyə başladı. Bunun əsl səbəbi isə Rusiya toxuculuq sənayesinin pambığa olan böyük tələbatı ilə əlaqədar idi. Rusiyanın bir sıra iri toxuculuq sənaye müəssisələri bol xammal-pambıq tələb edirdi. "Azərbaycanda əlverişli iqlim şəraiti və zəngin suvarma sərvətlərinin mövcud olması, kəndlilərin pay torpaqları ilə kifayət qədər təmin edilməməsi, pambıqçılara aqrotexniki yardım göstərmək, Rusiya ticarət və sənaye kapitalının Azərbaycan pambıqçılığına daxil olması, pambıq rayonlarında suvarma şəbəkələrinin genişləndirilməsi, Cənubi Qafqaz və Şimali Qafqaz dəmir yollarının çəkilməsi, vətən pambıqçılığını əcnəbi rəqabətdən qoruyan gömrük mühafizəsi tədbirləri, pambıq ticarətinin genişləndirilməsi, əmtəə-pul və kredit münasibətlərinin inkişafı və digər bu kimi amillər XIX əsrin sonu, XX əsrin əvvəllərində Azərbaycan pambıqçılığının sürətlə inkişaf etməsinə təkan verdi" [15]. Bu dövrdən pambıqçılıq kənd təsərrüfatının əsas istehsal sahəsinə çevrildi. XIX əsrin sonunda pambıq sahələri xeyli genişləndirilərək 20 min desyatınə çatdırıldı [16].

XIX əsrin sonu, XX əsrin əvvəllərində kənd təsərrüfatı alətlərinin təkmilləşdirilməsi və qismən maşının tətbiqi Azərbaycanda pambıqçılığın inkişafına böyük təsir göstərirdi. Rusiyada istehsal olunan təkmilləşdirilmiş kənd təsərrüfatı alətləri Azərbaycan kəndində də istifadə edilirdi. Belə alətlərdən tək və cüt gəvahlı kətanlar, toxumsəpən maşınlar, dəmir malalar və başqalarını göstərmək olar. Hətta az da olsa traktor və daha təkmilləşdirilmiş kətanlar meydana çıxmışdı [17]. Azərbaycanda pambığın məhsuldarlığını yüksəltmək məqsədilə maşınların tətbiqi ilə yanaşı, çiyidin satılması və paylanması təşkil edilir, təcrübə stansiyaları yaradılır, təcrübə tarlaları salınır, təcrübə mübadilələri keçirilirdi [18]. Bütün bunlar öz müsbət rolunu oynamışdır.

Bu dövrdə pambıqçılığın inkişafı ilə əlaqədar, pambıq emalı sənayesi yaranır. Ölkədə pambıqtəmizləmə işi meydana çıxırdı. Artıq XIX əsrin sonlarında Azərbaycanda 40-dan artıq pambıqtəmizləyən zavod var idi. XX əsrin əvvəllərində, xüsusilə 1912-ci ildə Azərbaycanda 150-yə qədər pambıqtəmizləmə zavodu fəaliyyət göstərirdi.

Pambıqtəmizləyən zavodlardan istehsal edilən mahlıç pambıq-parça

fabriklərinə, çiyid isə yağ hasil edilən zavodlara aparılırdı [19].

Pambıqçılıqda kapitalist münasibətləri özünü daha qabarıq şəkildə göstərirdi. Hətta pambıq bitkisinin geniş becərildiyi yerlərdə pambıq bəyləri meydana çıxır və bu sahədə muzzla işləyən kəndlilər daha ağır istismar edilirdilər [20].

XIX əsrin sonu, XX əsrin əvvəllərində kənd təsərrüfatında qazanılmış bir sıra müvəffəqiyyətlərə baxmayaraq, başqa sahələrdə olduğu kimi, pambıqçılıqda da gerilik hökm sürürdü. Birinci dünya müharibəsi illərində Azərbaycanda 100 min desyatindən çox pambıq sahəsi var idi. 1913-cü ildə pambıq məhsulu 65 min ton, məhsuldarlıq isə hər hektardan 6,2 sentnerə qədər idi [21].

Boyaq kökü bitkisi (*Pubia tinetorum* L). Heç şübhəsiz, Azərbaycanda qədim zamanlardan becərilən və xüsusi əhəmiyyət kəsb edən texniki bitkilərdən biri də boyaq kökü bitkisi olmuşdur. Boyaq kökü adı ilə tanınan bu bitkidən toxuculuqda qırmızı rəng kimi istifadə edildiyi üçün ona qızıl boya adının verilməsi də təsadüfi deyildir.

Azərbaycanda yabani halda bitdiyini və toxuculuqda rəng üçün geniş istifadə edildiyini nəzərə alsaq, onun bu ərazidə hələ eramızdan çox-çox əvvəl becərildiyini ehtimal etmək olar. Lakin ilk orta əsrlərdə bu bitkinin Azərbaycanda geniş becərilməsi tamamilə qanunauyğun bir haldır. Bu dövrdə feodalizmin təşəkkülü, şəhərlərin yaranması və inkişafı bu şəhərlərdə toxuculuğun geniş miqyas alması və bununla əlaqədar olaraq rəngə olan tələbat boyaq kökünün daha bol istehsalını tələb edirdi. Ona görə də ölkədə boyaq bitkisinin əkin sahəsi də artırdı.

X əsr ərəb müəllifi İbn Hövqal Varsan, Bərdə, Bab əl-Abvab vilayətində, Xəzər dənizi adalarında, Kür və Araz hövzələrində çoxlu miqdarda mədəni boyaq kökü bitkisi becərildiyini göstərir [22]. Göründüyü kimi, bu texniki bitki orta əsrlərdə Azərbaycan ərazisinin xeyli hissəsində becərilmiş və bol məhsul götürülmüşdür. X-XII əsrlərdə Azərbaycanda becərilən boyaq kökü bitkisi təkcə daxili tələbatı deyil, həm də xarici ölkələrə ixrac edilirdi [23]. Bu bitki Azərbaycanda sonrakı əsrlərdə də geniş becərilmişdir. Onun məhsulu həm ölkənin daxili tələbatını ödəmiş və həm də xarici bazarlara göndərilmişdir.

XVII əsrdə nəinki təkcə Şərq aləmində, ümumiyyətlə, dünya miqyasında ən çox boyaq kökü istehsal edən ərazi Araz çayının sol sahilində, indiki Naxçıvan ərazisində Azadabad dairəsi olmuşdur [24].

Lakin boyaq kökü bitkisi sonrakı dövrlərdə Quba və Şirvan əyalətlərinin münbit torpaqlarında daha geniş sahələrdə becərilmişdir. Yan Streysin yazdığına görə Şirvan əyaləti özünün boyaq kökü ilə məşhur idi. Bu ərazidə boyaq kökü bitkisi həddindən artıq idi [25]. Bu təsərrüfat gəlirli bir sahə kimi, yerli əhalinin iqtisadi həyatında və onun dolanacağı üçün nəzərə çarpacaq dərəcədə əhəmiyyət kəsb etmişdir. Orta əsrlərdə toxuculuğun geniş yayıldığı Şərq ölkələrində qırmızı rəngə olan ehtiyacla əlaqədar olaraq, boyaq kökü bitkisinə çox böyük tələbat olmuşdur. Boyaq kökündən alınan, ürəkaçan qırmızı rəng həmişə hər yerdə yüksək qiymət-

ləndirilmişdir. Hindistan və bir sıra Şərq ölkələrində toxunan yüksək keyfiyyətli parçaların rənglənməsində qızıl (qırmızı) boya daha geniş istifadə edilmişdir. Ona görə də boyaq kökündən alınan rəngə nəinki Şərq ölkələrində, habelə Hindistan və başqa ölkələrdə də böyük tələbat olmuşdur.

XVIII əsrin birinci yarısında Abşeronun bir sıra kəndlərində boyaq kökü bitkisi becərilmişdir [26]. XVIII əsrin sonlarında isə rus tacirləri Azərbaycandan bir çox qiymətli şeylərlə yanaşı, boyaq kökü də alıb aparırdılar [27]. 1814-cü ildə Bakıdan Həştərxana 512 pud qızıl boya göndərilmişdir [28].

Azərbaycanda boyaq kökünün ən qədim və geniş yayılan ərazisi xəzərsahili vilayətlər olmuşdur. Ona görə də XIX əsrin əvvəllərində Quba, Dərbənd və Lənkəran ərazilərində bu qiymətli bitkinin əkin sahəsinin genişləndirilməsinə xüsusi diqqət verilmiş və bundan xeyli gəlir əldə edilmişdir.

Bu dövrdə boyağın əsas məskənlərindən biri Dərbənd şəhərinin ətraf ərazisi idi. Mənbənin göstərdiyi kimi, qubalılar qonşuları dərbəndlilərin boyaq becərməsindəki müvəffəqiyyətlərini və onun xeyli faydalı olduğunu görərək, özləri də boyaq becərməsi ilə məşğul olmuşdular. Bu bitki indi Müşkür, Şabran, Şeşparə mahallarında da geniş becərilir və ildə on min pudlarla boyaq yığılır [29]. Yüksək keyfiyyətli boyaq kökü Quba qəzasının, əsasən Xəzər sahili ərazisini əhatə edən Müşkür düzənliyində yetişdirilirdi.

Boyaq kökünün geniş istehsalı XIX əsrin 40-cı illərindən etibarən daha da artır, bu da Rusiya toxuculuğunun rəngə olan böyük tələbatı ilə əlaqədar idi.

Azərbaycan boyağı öz keyfiyyətinə görə Rusiyada və hətta xarici bazarlarda yüksək qiymətləndirilir və əla növ hesab edilirdi. Xarici bazarlarda holland, fransız boyağından üstün tutulan Azərbaycan boyağının həm də ucuz başa gəlməsinə görə rus fabrikanları bu bitkinin əkilib-becərilməsinə xüsusi maraq göstərirdilər.

XIX əsrin birinci yarısında toxuculuq fabriki sahiblərindən bəziləri Dərbənd və Quba əyalətlərində becərilən boyaq kökü bitkisinin yüksək keyfiyyətini nəzərə alaraq bu ərazidə həmin bitkinin əkin sahəsinin genişləndirilməsinə təşəbbüs göstərmişdilər. Artıq XIX əsrin ortalarında Azərbaycandan Rusiyaya 140 min pud yüksək keyfiyyətli boyaq ixrac edilmişdir [30].

Müskürdə kəndli ailələrinin çoxu boyaq kökü bitkisini əkməklə məşğul olurdu. Bununla əlaqədar olaraq, XIX əsrin ortalarında "Qafqaz" qəzetində yazılmışdı: "Burada həyat qaynayır, böyükdən-kiçiyədək hamı boyaq becərir" [31].

XIX əsrin 60-70-ci illərində Azərbaycanda boyaq kökünün istehsalı xeyli artaraq onun səviyyəsi 1860-cı ilə nisbətən 1869-cu ildə üç dəfə çoxalır.

Azərbaycandan Rusiyanın mərkəzi quberniyalarına, Nijni-Novqorod yarmarkasına və Moskvaya göndərilən boyaq kökünün miqdarı ildən-ildə artırdı. Təkcə 1861-ci ildə Dərbənd vasitəsilə cəmi 197430 pud boyaq kökü aparılmışdı. 1861-ci ildə Bakıdan 930 pud, Niyazabaddan isə 8380 pud boyaq kökü yola salınmışdı. Boyaq kökünün baha qiymətə satılması onun istehsalının artmasına

təkan verirdi.

Boyaq kökü bitkisinin becərilməsində geniş miqyasda muzdlu əmək tətbiq olunurdu. Plantasiyalarda hər il əsas etibarilə Cənubi Azərbaycandan, habelə Dağıstandan gələn çoxlu muzdlu fəhlə çalışırdı. 1867-ci ildə Quba qəzasının əsasən boyaq kökü becərilən tarlalarında çalışan İran təbəələrinin sayı doqquz minə çatırdı. Muzdlu fəhlələr yalnız kişilərdən deyil, həm də qadınlardan ibarət idi [32]. XIX əsrin ikinci yarısında boyaq kökü bitkisinin becərilməsi ilə məşğul olan kənd-lilərin bəziləri öz keyfiyyətli məhsullarına görə Cənubi Qafqaz və beynəlxalq sərgilərdə iştirak edərək sərginin mükafatına layiq görülmüşlər. 1862-ci ildə Beynəlxalq London sərgisinə yüksək keyfiyyətli boyaq kökü təqdim etdiklərinə görə Quba qəzasından Qazıxan Mustafa oğlu və Mustafa Qaramirzə oğlu fəxri fərman, Hacı Cənnətbəy Əlibəy oğlu isə medalla təltif olunmuşlar [33].

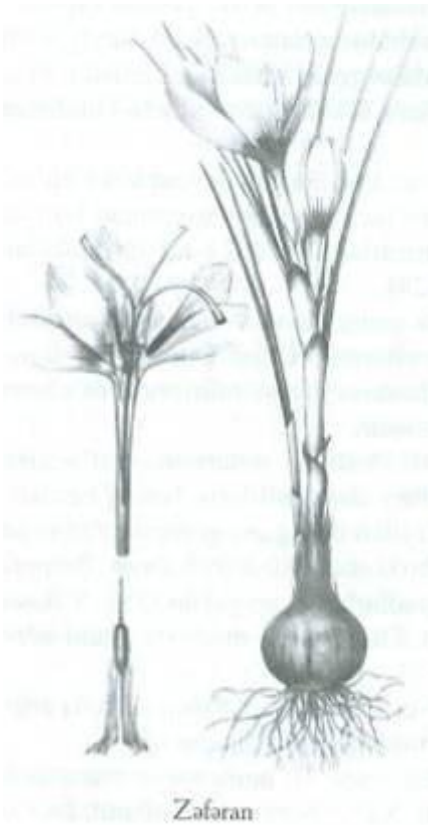

Zəfəran

və yerli əhali tərəfindən istifadə edilmişdir.

Əsrlər boyu boyaq kökü bitkisinin becərilməsində elə bir əsaslı dəyişiklik olmamışdır. Başqa bitkilər kimi, boyaq kökü bitkisi xam torpaqda daha çox məhsul verir. Bir qayda olaraq boyaq kökü bitkisi əkiləcək sahə əvvəlcədən şümlənərək vərlərə ayrılırdı. Boyaq bitkisinin toxumu qışda ləklərə səpilir və bir neçə il qulluq edilirdi. Bu bitki o qədər də su tələb etmirdi.

Müxtəlif alətlər-bəl, balta və s. vasitəsilə bu bitkinin kökü çıxarılır və toplanan məhsul günün altında və ya iri peçlərdə qurudulurdu. Qurudulan boyaq kökü qablara -kisələrə doldurulub istifadə və ya satış üçün xüsusi talvar və ya otaqlarda saxlanılırdı.

Zəfəran (*Crocus Sativus* L). Azərbaycanda geniş istifadə edilən və qədim tarixi olan sərfəli və nadir bitkilərdən biri də zəfərandır. Azərbaycanda bir sıra ənənəvi

xörəklərin, spirtsiz içkilərin və müxtəlif növ şirniyyatların hazırlanmasında xoş ətrli zəfərandan geniş istifadə edilir. Xalq arasında "bitkilərin şahı" adlanan zəfərandan boyaqçılıqda, həmçinin təbabətdə bəzi xəstəliklərin (üşütmə, qıcolma və göz və s. xəstəliklərin) müalicəsində əsrlər boyu istifadə edilmişdir. Onun gözoxsayan narıncı rəngi, xüsusi dadı və xoş ətri vardır.



Zəfəran

Zəfəran hələ e.ə. II minillikdə qədim Misir və Hindistanda becərilmişdir. Lakin Azərbaycan Əfqanıstan, İran və b. ölkələrlə yanaşı, zəfəran bitkisinin ilk vətənlərindən hesab edilir. Yəqin ki, Azərbaycanda zəfəran hələ eramızdan çox-çox qabaq becərilmişdir. Bu bitkinin Azərbaycanda orta əsrlərdə becərməsi və şöhrətlənməsi haqda bir sıra mənbələrdə məlumat verilir.

Hələ eramızın IX-X əsrlərində Azərbaycandan xarici ölkələrə başqa məhsullarla yanaşı zəfəranın da ixrac edildiyi qeyd edilir [34].

XII-XIII əsrlərdə Şərq və Qərb ölkələri ilə ticarətdə Azərbaycandan çoxlu zəfəran ixrac edilmişdi [35].

Zəfəran Xəzər sahilı vilayətlərində, xüsusilə Abşeronda daha çox becərilmişdir. XVIII əsrdə Abşeronun əksər kəndlərində ən çox becərilən bitkilərdən biri zəfəran olmuşdur [36].

XVIII əsrin əvvəllərində Bakının ətraf kəndlərində bir neçə yüzdən çox zəfəran plantasiyası olmuşdur. XVIII əsrin sonunda Abşeronda çoxlu və yüksək keyfiyyətli

zəfəranın becərildiyi haqqında ölkədə olmuş səyyahların yol qeydlərində və əsərlərində də maraqlı məlumatlar vardır. Bu qeydlərdə hətta Abşeron zəfəranı öz dadı, ətri və keyfiyyətinə görə Fransa və İtaliyada becərilən zəfərandan daha üstün olduğu göstərilirdi [37].

XIX əsrin əvvəllərində Abşeronda zəfəran bitkisinin becərilməsi daha da genişlənir. Abşeron zəfəranı ölkənin daxili tələbatını ödəməklə yanaşı, Cənubi Qafqaz, Türkiyə, İran, Rusiya və başqa ölkələrin bazarlarında satılmaq üçün daha çox göndərilirdi. Mənbələrdə Abşeronda zəfəranın neft və duzdan sonra xarici ticarətdə əsas rol oynadığı göstərilir. Həmin əsrin 30-cu illərində Bakı əyalətində 1000 pud zəfəranın toplandığı qeyd edilir [38]. 1885-1886-cı illərdə Abşeronun yalnız Bilgəh, Buzovna, Maştağa, Nardaran, Zabrat, Şağan, Türkan, Hövsan, Əhmədli, Biləcəri, Goradil və Kürdəxanı kəndlərində yetişdirilən zəfəran sahəsi 250 desyatin olmuşdur [39]. Ümumiyyətlə, burada 1643 təsərrüfat bu bitkinin yetişdirilməsi ilə məşğul olurdu ki, bunun da 50 faizdən çoxu ancaq Maştağa kəndinin payına düşürdü [40].

Qafqazda, ancaq Azərbaycan ərazisində yetişdirilən zəfəran bitkisi XX əsrin əvvəllərində də Abşeronun bir sıra kəndlərində geniş şəkildə əkilib-becərilirdi.

Çoxillik bitkilər ailəsinə mənsub olan zəfəranın Abşeronda becərilməsinin əsas səbəblərindən biri də buranın torpağı və iqlimlə əlaqədardır. Ona görə də qumsal torpağı, isti iqlimi və suyu az tələb edən zəfəran bitkisinin Abşeronda becərilməsi təbii haldır. Abşeron torpağı isə bu bitkinin becərilməsi üçün lazım olan bütün amillərə malikdir. Zəfəranın yüksək məhsuldarlığı üçün qumsal torpaq, gündəyən və külək tutmayan sahə daha əlverişlidir [41].

Bir qayda olaraq zəfəran çox da böyük olmayan sahədə becərilir. Bitkinin becərilməsi nəzərdə tutulan həmin sahənin torpağı iki dəfə şum edilir. Şum edilən sahənin alağı tamamilə təmizlənir. Sonra sahəyə peyin tökülür. Hər hektarda təxminən 40-a qədər taxta olur. Hər taxtaya bir xəlbir zəfəran soğanağı (toxumu-baş) basdırılır. Açılan şırımların dərinliyi 30-35 *sm-dən* az olmur. Şırımlararası məsafə təxminən 40 *sm-ə* qədər olur. Soğanaqlı bitki olan zəfəran bir qayda olaraq hər 4-5 ildən bir çıxarılıb sahələrdə artırılır. Bir baş soğanaq 5 ildə on dəfədən çox artır. Zəfəranı basdırarkən gələcək illərdə əkmək üçün toxumluq ayrılan bitkinin cavan və sağlam olmasına xüsusi diqqət verilirdi. Hər beş ildən bir zəfəranın soğanaqları iyul ayının sonlarında torpaqdan çıxarılır. Çıxarılan soğanaqlar təxminən bir ay müddətində kölgəli yerdə havaya verilir. Avqustun ortalarından etibarən sahələrə basdırılır. Noyabr ayının əvvəllərində zəfəranın yarpaqları cücərir və gül açır. Zəfəran gülünün toplanması iki həftəyə qədər davam edir. Gül bir qayda olaraq iki gündən bir səhər tezdən yığılır. Sonra həmin güllərdən onun telləri (zəfəran telləri) ayrılırdı. Rəngi və dadı dəyişməsin deyə, zəfəran telləri xüsusi binalarda və kölgəli yerlərdə saxlanılır. Yığılan tellər ertəsi gün qurudulur. Telləri metal qaba töküb sonra zəif odda bir qaydada qurudurdular. Qurudulma prosesi xüsusi ustahıq tələb edirdi.

Beləliklə də xalis zəfəran xüsusi kisəciklərdə daxili bazarlarla yanaşı, bir

sıra xarici ölkə bazarlarına da göndərilirdi.

Hazırda Abşeronun bir sıra kəndlərində zəfəran bitkisi, az da olsa, becərilir.

Kətan (*Linum usitatissimum* L). Kətan ən qədim texniki bitkilərdən biridir. Kətan bitkisi Qafqazın bir sıra yerlərində çox qədimdən bitmiş və toxuculuqda istifadə edilmişdir. Artıq sübut olunmuşdur ki, Misir, Beynəlnəhr, Hindistan və başqa ölkələrlə yanaşı, Qafqaz da kətanın ilk vətənlərindən biridir.

Strabon xəbər verir ki, Kolxidada yaşayan əhali kətandan parça hazırlayırdı. Burada hazırlanan parça çox yerlərdə məşhurdur [42]. Kolxida kətanının Şərqi ölkələrində yayılması bir həqiqətdir [43]. P.M.Jukovskinin fikrincə, qədimdə dünya kətançılığı tarixində Kolxidanın böyük rolu olmuşdur [44].

Azərbaycanda da kətandan istifadə edilmənin qədim tarixi vardır. Çox maraqlıdır ki, Muğan, Lənkəran, Şamaxı, Qəbələ və başqa rayonların ərazisində yabani kətan bitkisinə hazırda da rast gəlinir [45].

Tunc dövründə Azərbaycanda toxuculuğun inkişafı ilə əlaqədar yunla yanaşı, kətan lifindən də istifadə edilmişdir. Qədim Mingəçevir arxeoloji qazıntılarından Tunc dövrünə aid kətan lifinin sapı, ipi və parça qalıqlarının tapılması daha böyük əhəmiyyət kəsb edir [46].

Çox ola bilsin ki, albanlar arasında kətandan hazırlanmış parça, paltar və başqa əşyalar daha çox yayılsın. Həmin dövrə aid zərif lifli kətan parça qədim Mingəçevir qazıntılarından aşkar edilmişdir.

Eramızın IX-X əsrlərində Azərbaycanda toxunan kətan parçaların hətta qonşu ölkələrə göndərilməsi və orada yüksək qiymətləndirilməsi bir sıra mənbələrdə qeyd edilirdi. Anonim "Əcaib əd-dünya" əsərində Səlməs və Xoyda kətandan zərif parçaların toxunduğu xəbər verilir [47].

Azərbaycanda kətan sonrakı əsrlərdə də becərilmiş və onun lifindən toxuculuqda istifadə edilmişdir. Kətanın toxumu yağlı olduğundan ondan alaf kimi də istifadə edilirdi.

Birillik bitki sayılan kətanın toxumu taxıl kimi səpilir və bir neçə dəfə suvarılırdı. Əsrlər boyu kəndlilər kətanı sadə üsulla becərmiş, onun toxumunu toplamış, lifini ayırmış və özlərinin tələbatlarına uyğun parça və başqa şeylər toxumuşlar. Kətan parçalar, pambıqdan toxunan parçalara nisbətən daha möhkəm olur. Çox güman ki, orta əsrlərdə kətandan sicim, çatı, örkən, balıq tutmaq və quş ovlamaq üçün tor və başqa ləvazimat da hazırlanmışdır. Bu bitki XIX-XX əsrin əvvəllərində də Azərbaycanın bəzi bölgələrində becərilmişdir.

Çətənə [48] - **kəndir** (*Cannabis Sativa*) bitkisi. Bu bitkinin lifi də kətanın lifi kimi, əsasən toxuculuqda istifadə edilmişdir. Bu oxşar bitkilər arasında da bir yaxınlıq vardır. Bu bitkinin lifindən təsərrüfatda, toxumundan isə ərzaq kimi istifadə edilmişdir. Bu bitki də Azərbaycanda qədimdən becərilmişdir. Orta əsrlərdə isə onun yayılma arealı daha da genişlənməmişdir. Çətənə XIX əsrdə Quba qəzasının bir sıra kəndlərində və Yelizavetpol quberniyasında becərilmişdir [49]. Çətənə

bitkisi XX əsrin əvvəllərində Zaqatala dairəsində, Şəki və Lənkəran qəzalarında geniş yayılmışdı.

Çətənə toxumu şum edilmiş sahəyə martın axırlarında səpilir. Toxum almaq istədikdə onu seyrək, lif almaq istədikdə isə nisbətən sıx səpirlər. Suya az tələbkarlığı olan çətənə bitkisi dağ yerlərində dəmyə, aran yerlərində suvarılma ilə becərilirdi [50].

Çətənə bitkisi 2,5-3,5 m-ə qədər boy atır. Becərməsinə o qədər də əmək sərf edilməyən bu bitki sentyabr ayında yetişir. Yetişmiş çətənə kökü ilə torpaqdan dərtilib çıxarılır. Çətənədən bağlanmış dərzlər bir müddət qaldıqdan sonra nisbətən quruyur. Toxum almaq istədikdə isə xırmanda dərzin başı ağacla döyülür və beləliklə də toxumu çıxarılır. Alınmış toxum yenidən bir qədər qurudulduqdan sonra münasib qablarda saxlanılır.

Çətənə bitkisinin lifini gövdədən soymaq (ayırmaq) üçün dərz suya salınır. Dərz suda bir neçə gün qaldıqdan sonra çıxarılıb bir azca qurudulur. Sonra gövdəni əl ilə soyurlar. Soyulmuş lif kobud olduğundan onu ayaq dingində döyüb yumşaldırdılar. Alınmış zərif lif əl ilə və ya xüsusi alətlərlə eşilir.

Çətəninin toxumu yağlı olduğundan ondan ərzaq məhsulu istifadə edilirdi. Sacda qovurulan toxum, qovurulmuş buğdaya qatılıb çərəz (qovurğa) kimi yeyilirdi. Çətəninin lifindən sicim, ip, palaz, çuval, tor və s. hazırlanırdı.

Tütüncülük. Başqa texniki bitkilərə nisbətən tütünün Azərbaycanda becərməsi tarixən o qədər də qədim deyildir. Ölkədə bu bitki əsasən XVII-XVIII əsrlərdən etibarən becərməyə başlanmışdır. XIX əsrdə Azərbaycanın bəzi bölgələrində tütüncülük daha geniş yayılmışdı. XIX əsrin əvvəllərində Qazax, Şəmşədil nahiyələrində, Yelizavetpol dairəsində və Qarabağ əyalətində tütünün becərildiyi məlumdur. Daha sonrakı illərdə isə Şəki, Naxçıvan, Şirvan və Talış torpaqlarında da tütün becərilmişdir. Azərbaycanın bəzi bölgələrində tütün bitkisi becərilmişsə də, lakin XIX əsrin birinci yarısında tütüncülük müstəqil bir təsərrüfat sahəsinə çevrilə bilməmişdi. Yüksək növlü tütünə olan tələbatın artması ilə onun becərməsinə də daha çox qayğı göstərilir və əkin sahəsi genişləndirilir. Azərbaycanın tütüncülüklə məşğul olan rayonlarında başqa növlərlə yanaşı, tədricən Amerika, Havana, alban, perqam [51] növləri və həmçinin türk növü də becərilirdi.

XIX əsrin ikinci yarısından etibarən Azərbaycanda tütün əkini sahələri xeyli artaraq bu təsərrüfat sahəsi əhalinin gəlir mənbəyindən birinə çevirməyə başlayır. XIX əsrin 70-ci illərində Şəki, Quba qəzalarında, Zaqatala dairəsində tütün bitkisi daha geniş şəkildə əkilib-becərilmiş və Azərbaycanın əsas tütüncülük rayonları sayılmışdır. Əgər yoxsul kəndlilər tütünü ancaq öz həyatı sahələrində əkirdilərsə, mülkədarların əlində daha iri tütün plantasiyaları cəmlənmişdi. Tütün məhsulu əsasən yerli bazarlarda satılır, Yelizavetpoldakı tütün fabrikinə təhvil verilir, qismən də Gürcüstan və Rusiyaya göndərilirdi [52].

XX əsrin əvvəllərində Azərbaycanda tütüncülük daha da inkişaf etmişdi. Hələ XIX əsrin sonlarında xaricdən Rusiyaya gətirilən tütünə yüksək gömrük

qoyulması ilə əlaqədar olaraq xaricdən gətirilən tütünün qədəri xeyli azalmışdı. Bu da öz növbəsində Azərbaycanda tütünçülüyn inkişaf etdirilməsinə təkan verdi. Tütün əkinlərinin genişləndirilməsi və məhsul artımı nəticəsində Rusiya bazarlarına Azərbaycandan aparılan tütünün qədəri də xeyli çoxalmışdı. Bu dövrdə Şəki qəzası və Zaqatala dairəsi tütünçülükdə daha çox inkişaf edərək sənaye tütünçülüynü rayonlarına çevrilmişdi. Göyçay və Quba qəzalarında da tütün istehsal edilirdi. Lakin yüksək keyfiyyətli tütünün əsas istehsalçısı Zaqatala dairəsi idi. Burada istehsal edilən tütünün 90 faizi yüksək növ məhsul hesab olunurdu [53].



Azərbaycanda XX əsrin əvvəllərində mızdlu əməyə əsaslanan iri kapitalist tütün plantasiyaları ilə yanaşı əmək prosesində bütün işləri özləri görən kəndli tütünçülük təsərrüfatları da mövcud idi.

Azərbaycanda yaşayan ruslar da tütünçülüklə məşğul olurdular. XX əsrin əvvəllərində Kubandan köçüb gələn rus kəndliləri Şəki qəzasında 4 tütünçülük plantasiyası yaratmışdılar [54]. XX əsrin əvvəllərində Azərbaycanın tütün məhsulu Nuxa, Şamaxı, Bakı və bir sıra şəhərlərdə olan tütün fabriklərinə göndərilirdi. Lakin tütün daha çox Rusiyaya satışa aparılırdı. Xarici ölkələrə, xüsusilə İrana Azərbaycan tütünü ixrac edilirdi [55]. Göründüyü kimi, XX əsrin birinci rübündə Azərbaycanda tütünçülük əvvəlki dövrlərə nisbətən xeyli inkişaf etmiş və əhalinin iqtisadi həyatında müəyyən rol oynamışdır.

Böyük zəhmət və qayğı tələb edən tütün bitkisinin əkilib-becərilməsi,

dərilib-qurudulması və başqa işlərin çoxu əl ilə görülürdü. Azərbaycanda tütünçülüklə məşğul olan ərazilərdə, xüsusilə Şəki-Zaqatala bölgəsində onun əkilib becərilməsilə əlaqədar olaraq meşəliklər qırılıb əkin sahələrinə çevrilmişdir. Bir qayda olaraq tütün plantasiyaları xış və kotanla şumlanmışdır.

Tütün eyni bir sahədə bir neçə il əkilib-becərilə bilər. Lakin torpağın tərkibində qida maddəsinin azalması, xəstəliklərin çoxalması və ziyanvericilərin artması və s. səbəblərindən bu bitki növbələşdirilirdi. Növbəli əkində tütün eyni sahədə hər iki ildən bir dəyişdirilir. Tütün əkiləcək sahə keyfiyyətli şum edilir. Payızda dondurma şumu edilən sahə yazda malalanır. Şitilin sahələrə basdırılması müddəti təxminən bir ay çəkir. Şitil əvvəlcədən düzəldilmiş şitilliklərdə yetişdirilir. Şitilliyə səpilən toxum ay yarım, iki aya yetişir. Hazır şitillər sahəyə əl ilə - çubuq vasitəsilə sancılır. Bir hektarın şitillənməsi üçün gündə 20-30 kəndli iştirak edirdi. Yerli iqlim və torpaqdan asılı olaraq, tütün plantasiyaları bir neçə dəfə suvarılır. Becərmə üç-dörd dəfə aparılır. Bol və keyfiyyətli tütün məhsulu əldə etmək üçün onun başı və gövdəsi budanır.

Tütündə cəmi altı dəfə dərim aparılır. Hər bir dərimin də öz adı vardır. Dib yarpaq, dib üstü yarpaq, orta yarpaq, orta üstü yarpaq, baş altı yarpaq, baş yarpaq. Dərilməmiş yarpaqlar səbətlərə yığılıb daşınır. Yarpaqlar qıyıq vasitəsilə iplərə düzülür və qurudulur. Bir qayda olaraq tütün günün altında və ya xüsusi düzəldilmiş qurğularda qurudulur. Qurudulan tütün bağlanıb öz rəngini alana qədər saxlanılır. Qurudulmuş tütün yarpaqları çeşidlərə ayrıldıqdan sonra taylara vurulur və möhkəm bağlanır. Tayların üzərinə tay ağacı qoyulub kəndir və ya məftillə bağlanır. Bağlanmış tay bezə bükülür. Taylardakı tütün arabalarla qəbul məntəqələrinə göndərilərək təhvil verilir və emal edilirdi.

Tütün bitkisi Azərbaycanın bəzi bölgələrində daha çox becərilmiş və əhalinin gəlir mənbələrindən birinə çevrilmişdir.

Azərbaycanda feodalizm dövründən daha geniş halda becərilən lifli texniki bitkilər toxuculuğun inkişafına təsir göstərmiş və xalqın məişətində mühüm rol oynamışdır.

İPƏKÇİLİK

Azərbaycanda ipəkçiliyin qədim tarixi vardır. İpəkçiliklə ilk dəfə Çində məşğul olmuşlar. İpəkqurdu toxumu isə daha sonralar Orta Asiyaya, oradan da İran və Azərbaycana gətirilmişdir.

Azərbaycanda ipəkçiliyə V-VI əsrlərdən başlanmışsa da, o, bir təsərrüfat sahəsi kimi, sonrakı dövrlərdə təcridən ölkənin bütün bölgələrində yayılmışdır. M.Kalankatuklu "Alban tarixi" adlı əsərində Albaniyada ipəkçiliyin geniş yayıldığını xəbər verir [56]. Mingəçevirdən arxeoloji qazıntılar zamanı zərif toxunmuş parça qalıqları, ipək, yun və pambıq ipinin nümunələri tapılmışdır [57]. Bütün bunlar Azərbaycanda qədimdən ipək, yun və pambıq sapından və parçalardan istifadə edildiyini bir daha təsdiq edir.

Azərbaycanda ipəkçiliklə əlaqədar olaraq, VII əsrin əvvəllərindən etibarən çoxlu tut bağları olmuşdur [58]. İpəkçilik VII-VIII əsrlərdə daha da genişlənir. IX-X əsrlərdə Azərbaycanda ipəkqurdu toxumu yetişdirməyə ciddi fikir verilməklə, bu sahə ilə bəzi əyalətlərdə yerli əhali daha çox məşğul idi [59].

Orta əsr tarixçiləri də öz əsərlərində Azərbaycanda, xüsusilə Bərdə və Şirvan əyalətlərində əhalinin ipəkçiliklə məşğul olduğunu yazmışlar. X əsrdən etibarən ipəkçilik Azərbaycanda daha genişlənir. Həmin dövrə aid ərəb mənbələrində xəbər verilir ki, "Bərdədən çoxlu ipək ixrac olunur. İpəkqurdlarını heç kimə məxsus olmayan tut ağaclarının yarpağı ilə bəsləyirlər. Oradan İrana, Xuzistana çoxlu miqdarda ipək göndərilir" [60].

Ölkədə ipəkçiliyin inkişafı XIII-XV əsrlərdə də davam edir. Beləliklə də ipəkçilik əhalinin təsərrüfat məşğuliyyəti olmaqla yanaşı, həyat və güzəranı üçün gəlirli bir sahəyə çevrilir. Həmin dövrdən etibarən Azərbaycanın Bərdə, Şirvan, Şəki və başqa əyalətləri barama və ipək sapı istehsal edən bölgələrə, Şamaxı, Gəncə və Təbriz kimi iri şəhərləri isə ipək parça toxuyan mərkəzlərə çevrilir [61]. Yerli ustalar tərəfindən hazırlanan ipək sapı, ipək parçalar və habelə başqa ipək məmulatının Şərq və qərb bazarlarında geniş alıcısı olmuşdur. Daha doğrusu, Azərbaycan ipəyi öz keyfiyyəti, incə və zərifliyi baxımından yüksək şöhrət qazanmışdır. Xarici bazarlara Bərdə, Şəki, Gəncə, Şamaxı ipəyi daha çox göndərilirdi [62].

Böyük şair Nizami Gəncəvinin əsərlərində barama və ipəkdən toxunma müxtəlif növ parçalar haqqında maraqlı məlumatlara rast gəlirik:

İpək yetirməkdə iki cins qurd var,
Ziddir od-su kimi həmişə onlar.
Biri baramanı toxuyur bir-bir,
O biri karvanla ipək məhv edir [63]

və ya:

İpək qurduna bax, özünə, gör sən,
Həm kəfən, həm xələt toxur ipəkdən [64].

XII əsrdə yaşamış Xaqaninin əsərlərində də bu barədə maraqlı fikirlər vardır:

Barama qurdusa edib qənaət,
Zahid tək evində yaşayır rahat

və yaxud:

Gözəl gəlin tək barama qurdu,
Pərdənin dalında gizli oturdu [65].

XIII əsrin əvvəllərinə aid olan coğrafi əsər "Əcaib əd-dünya"da deyilir: ipək istehsalı Bərdə ilə yanaşı Azərbaycanın başqa əyalətlərində də (Beyləqan, Təbriz, Gəncə, Şabran) geniş şəkil almışdır. Şabranda daha çox xamna - xam ipək istehsal olunurdu. Beləliklə, XII əsrin sonu, XIII əsrin əvvəllərində ipək istehsalının mərkəzi Arrandan Şirvana keçir. Şirvan isə özünün ipək istehsalına görə nəinki Azərbaycanda, hətta Yaxın və Orta Şərqdə də ən böyük bir mərkəzə çevrilir [66]. Bir çox halda Azərbaycanda hazırlanan əla keyfiyyətli ipək parçalar ölkəyə gələn tacir və səyyahların nəzərini cəlb edirdi [67]. XV əsrin əvvəllərində Azərbaycanda olmuş R.Klavixov göstərir ki, ən çox ipək istehsal edən Gilan və Şirvan əyalətləri idi. Bu əyalətlər ipək ticarətində böyük üstünlüyə malik idilər. İpək almaq üçün buraya Genuya və Venesiya tacirləri gəlirdilər [68].

XV əsrin 70-ci illərində Şamaxı şəhərində olmuş İtaliya səyyahı Kontarini yazırdı ki, bu şəhərdə yüksək keyfiyyətli ipək parçalar hazırlanırdı [69]. Həmin dövrlərdə Şamaxıdan Rusiyaya, İraqa, Suriyaya və başqa ölkələrə daha çox ipək aparılırdı. XVI-XVII əsrlərdə də Şirvan ipək istehsalına görə Yaxın Şərqdə öz üstünlüyünü saxlaya bilmişdi. Şirvan ipəyinin xeyli hissəsi yenə də Asiya və Avropanın bir çox ölkələrinə göndərilirdi [70]. Xarici ölkələrə satışı göndərilən ipəkdən əlavə məhsulun xeyli hissəsi daxildə ipək toxuculuğunu təmin etmək üçün istifadə edilirdi.

XVII əsrin 30-cu illərində Azərbaycanda olmuş A.Olearinin verdiyi məlumatlara görə, burada hər il 10-20 min tay xamna toplanırdı. Ondan 3000 tay Şirvanın, 2000 tay Qarabağın payına düşürdü (hər tay təxminən 5,5 pud idi). Deməli, hər il Şirvanda 16,5 min pud, Qarabağda isə 11 min puda qədər xamna istehsal olunurdu [71].

1679-cu ildə Şirvan tacirləri Rusiya hökumətinə müraciət edərək xahiş edirdilər ki, onlara Rusiya ərazisindən keçib Qərbi Avropa ölkələrinə xamna aparmağa icazə versin. Birinci il satışa 48000 pud, sonrakı illərdə isə daha çox xamna aparılmışdır. Həmin illərdə isə ölkədə təxminən hər il ən azı 100-125 min pud xamna

istehsal olunurdu.

Beləliklə, Azərbaycandan xamnanın böyük bir qismi başqa yerlərə satışı aparılırdısa, xeyli hissəsi yenə də ölkənin daxilində istifadə olunurdu. Şardenin məlumatına görə (XVII əsrin 70-ci illəri) yalnız Təbrizdə hər il 6000 tay - təxminən 33 min pud xamna işləndi. Xamnanın geniş istehsalı Azərbaycanın Naxçıvan, Marağa, Gəncə və başqa vilayət və şəhərlərinin iqtisadiyyatı üçün böyük əhəmiyyət kəsb edirdi. Beləliklə, həmin dövrlərdə Azərbaycan ipək istehsalına görə Yaxın Şərqdə ən böyük ölkələrdən hesab olunurdu [72].

Azərbaycanda ipəkçilik təsərrüfatının inkişafı davam etməkdə idi. Bu sahə ilə əhali ölkənin imkan və şərait olan bütün bölgələrində məşğul olurdu. XVII-XVIII əsrlərdə Şamaxı, Gəncə, Təbriz və Ərdəbil şəhərləri ipək məmulatı istehsalı baxımından toxuculuq mərkəzi kimi tanınmaqla yanaşı, ipək parça ticarətinin mərkəzi kimi də məşhurlaşmışdır.

Artıq XVIII əsrin sonu və XIX əsrin əvvəllərindən etibarən Rusiyada toxuculuq sənayesinin daha da inkişafı Azərbaycanda baramaçılığın artmasına təkan verdi. Hər iki ölkənin iqtisadiyyatına müsbət təsir edən belə bir sərfəli ticarət əlaqəsi Azərbaycanın Rusiya tərkibinə daxil olmasından sonra xeyli güclənmişdi. 1836-cı ildə çar hökuməti Nuxada "Cənubi Qafqazda ipəkçiliyi və ticarət sənayesini inkişaf etdirmək" adlı cəmiyyət yaratdı [73]. Beləliklə də, Azərbaycan ipəyinə olan ehtiyacın artması ölkədə barama istehsalına da diqqəti nisbətən artırdı. XIX əsrin 40-cı illərində Cənubi Qafqazda istehsal olunan 34 min pud ipəyin 29 min pudu Azərbaycanın payına düşürdü [74]. Toplanan həmin məhsulun 40 faizə qədərini isə Nuxa qəzası verirdi. Yenə də məhsulun xeyli hissəsi Rusiyaya aparılırdı. Belə ki, 1850-1861-ci illərdə yalnız Bakı quberniyasından Rusiyaya 106946 pud xamna göndərilmişdi [75].

XIX əsrin ortalarında ölkədə yaranmış əlverişli şərait, Azərbaycan ipəkçilərinin zəngin bilik və təcrübəsi, ipəkçiliyin ölkənin iqtisadiyyatındakı mühüm rolu onun daha da inkişafına təkan verdi. Lakin 60-cı illərin əvvəllərindən barama qurdlarının xəstəliyə tutulması nəticəsində Azərbaycanın bütün ipəkçilik rayonlarında məhsul istehsalı azalaraq bu təsərrüfat sahəsi xeyli zərər çəkmişdir. 70-ci illərin əvvəllərindən başlayaraq ipəkçilik təsərrüfatı yenidən yüksəlişə başlayır ki, bu da ipəkçiliyin ümumi inkişafına güclü təsir göstərir. 1871-ci ildə yalnız Nuxa və Şuşa qəzalarında 135800 pud, 1873-cü ildə 158310 pud, 1874-cü ildə 159604 pud barama istehsal edilmişdi [76]. Azərbaycanın başqa qəzalarında da barama istehsalı xeyli artmışdı. Həmin illərdə Cənubi Qafqaza yüksək keyfiyyətli Yaponiya, Xorasan, Buxara və İtaliya barama qurdu toxumu gətirilməyə başlamışdı ki, bu da məhsuldarlığa xeyli təsir etmişdi. Bundan başqa Ordubad ipəkçiləri Fransadan alınan barama qurdu toxumunu bəsləyərək yüksək məhsul ala bilmişlər. Daha sonralar bu barama qurdu cinsi bütün Azərbaycana yayılmışdı [77].

Azərbaycan ipəkçiləri öz yüksək keyfiyyətli barama və ipək məhsuluna görə dəfələrlə Cənubi Qafqaz (1861, 1889-cu illər) və Moskva (1861-ci il) sərgilərində iştirak edərək fəxri mükafata layiq yerləri tutmuşlar.

1887-ci ildə Tiflisdə "Qafqaz ipəkçilik stansiyası"nın açılması ilə kümdarlıqda böyük canlanma yarandı [78]. İki ildən sonra bu stansiya Oğuzda (Nuxa qəzası), Lənbəranda (Şuşa qəzası) özünün şöbələrini açdı. Daha sonra Qaxda, Nuxada, Ağdamda, Bərgüşadda, Zaqatala və başqa yerlərdə də yeni şöbələr açılır. Zaqatalada ipəkçilik məktəbi təşkil olunur və bu məktəbdə bacarıqlı və bilikli müəllimlər dərs deyirdilər [79]. İpəkçiliyi inkişaf etdirmək məqsədilə 1898-ci ildə Göyçayda ipəkçilik sərgisi təşkil olunmuşdu. Sərgidə olan 82 eksponatdan 17-si mükafata layiq görülmüşdü [80]. Bütün bunların nəticəsində XIX əsrin sonlarında barama qurdu toxumunun keyfiyyəti xeyli yüksəlmiş, ipəkçiliyin ümumi inkişafı artmışdır,

XX əsrin əvvəllərində də Azərbaycanın bir çox yerlərində ipəkçiliklə məşğul olurdular. Mühüm ipəkçilik rayonları isə XIX əsrdə olduğu kimi, yenə də Yelizavetpol quberniyası, Bakı quberniyasının Lənkəran, Quba və Göyçay qəzaları, həmçinin Zaqatala dairəsi və Naxçıvan qəzası idi [81].

Azərbaycanda ipəkçiliyin inkişafı üçün əsas amil və şərt tut bağlarının salınması, becərilməsi və bu sahənin genişləndirilməsi idi.

Ayrı-ayrı zonalarda tut ağacları xüsusi bağlarda yetişdirilirdi. Bu da tut bağları, bəzi yerlərdə isə toxmacarlıq, yaxud çəklik adlanırdı.

Tut ağaclarının çoxalması üçün bir neçə üsuldən istifadə edilirdi (qələmetmə, göz qələmi və s.). Lakin bağbanlar tum vasitəsilə, şitil etmək yolu ilə çoxaltmaya daha üstünlük verirdilər. Toxumla becərilən ağac gövdəli, qollubudaqlı olmaqla bərabər, daha uzun müddət məhsul (yarpaq) verirdi. Çəkil bağlarına lazımı qayğı göstərildikdə bağlar uzun müddət məhsul verə bilirdi.

Tut ağacları və ya çəkil bağları demək olar ki, Azərbaycanın bütün zonalarında mövcud olmuşdur. Çəkil ağaclarına qulluq və qayğı başlıca olaraq qışın sonu, yazın əvvəlindən başlanırdı. Belə ki, ağacların dibi bellənərək torpaq yumşaldılırdı. Qayğıdan asılı olaraq ağaclar daha çox məhsul (yarpaq) verirdi. Hətta Azərbaycanda geniş yayılmış belə bir rəvayət də vardır: Tut bağı olan bir kişi ölərkən oğlunu yanına çağıraraq ona deyir ki, "oğul, bağımızda bir küp qızıl basdırmışam. Əgər diqqətlə axtararsansa onu tapa bilərsiniz". Atanın ölümündən sonra oğul qızıl dolu küpü tapmaq xatirinə bütün bağı çox diqqətlə belləyərək torpağa basdırılmış küpü axtarır. Oğul bütün istək, səy və axtarışa baxmayaraq qızıl küpünü tapa bilmir. Lakin ağacların diblərinin bellənməsi və torpağın yumşaldılması nəticəsində tut ağacları çox yaxşı becərildiyinə görə bol məhsul verir. Oğul indi başa düşür ki, atasının "bağda bir küp qızıl basdırmışam" deməsi çox ehtimal ki, tut ağaclarına lazımı qulluq və qayğı göstərməyə işarə imiş. Nəticədə isə bağdan bol məhsul almaq olarmış.

Cənubi Qafqazda ipəkçiliyin geniş inkişaf etdiyi ərazi Azərbaycan olmuşdur. Hələ XIX əsrin sonunda, Zaqatala mahalı istisna olmaqla, Azərbaycanın 1100 kəndində [82] ipəkçiliklə məşğul olurdularsa, 1914-cü ildə bu rəqəm 2200-ü ötüb keçmişdi [83]. Təkcə Nuxa qəzasında 18 min və Ərəş qəzasında 7 mindən çox kəndli ailəsinin xüsusi

çəkillikləri var idi [84].

Cənubi Qafqazın üç minə qədər kəndində 1,5 milyon nəfər baramaçılıqla məşğul olurdu ki, bunun da bir milyondan çoxu yalnız Azərbaycanın payına düşürdü [85]. 1908-ci ildə Yelizavetpol quberniyası kənd əhalisinin 47,6 faizi, Bakı quberniyası əhalisinin 28 faizi, Zaqatala mahalı əhalisinin 12,1 faizi və Naxçıvan qəza əhalisinin 10 faizi ipəkçiliklə məşğul olurdu [86]. Bəzi qəzalar üzrə isə faiz nisbətən daha yüksək idi. Nuxa, Göyçay, Şuşa və Cəbrayıl qəzalarının demək olar ki, bütün kəndli ailələrində barama qurdu bəslənilirdi.

Göründüyü kimi, Azərbaycanda ipəkçilik artıq kənd təsərrüfatının kütləvi sahələrindən birinə çevrilmişdi.

Azərbaycan kəndində ipəkçiliyin belə kütləvi şəkil almasının əsas səbəblərindən biri onun kənd təsərrüfatının bir sıra sahələrinə nisbətən daha gəlirli olması idi. İpək məhsulu almaq üçün xüsusi sahəyə ehtiyacın o qədər də olmaması, tut ağaclarının istənilən yerlərdə becərilməsi və bu işin az zəhmət və xərclə başa gəlməsi idi. Barama məhsulunun qısa müddətə əldə edilməsi, vaxt etibarilə münasibliyi bu sərfəli təsərrüfat sahəsinin inkişafı üçün əsaslı zəmin yaradırdı.

Azərbaycanda ipəkçiliyin inkişafını təmin edən amillərdən biri də, çəkil plantasiyalarının çoxluğu idi. Onların sahəsi ildən-ilə artırdı. Bu məqsədlə xüsusi şitilliklər salınırdı. Kümədarların - ipəkçilərin çoxu şitili becərməklə bilavasitə özləri məşğul olmur və onu hazır şəkildə alıb əkirdilər [87]. Ona görə də tut və çəkil plantasiyalarının sahəsi xeyli artmışdı. 1910-cu ildə Cənubi Qafqazdakı 55 min desyatın plantasiyadan 50 min desyatını təkcə Azərbaycanın payına düşürdü [88]. Tut bağlarının sahəsi XIX əsrin sonuna nisbətən XX əsrin əvvəllərində iki dəfəyədək artmışdı. Lakin Azərbaycanda ipəkçiliyi daha da inkişaf etdirmək üçün ölkənin təbii imkanları daha geniş idi [89].

XX əsrin əvvəllərində isə yarpaq ticarəti artıq kütləvi şəkil almışdı ki, bu da yarpaq əldə edilməsinin bir növ ipəkçilikdən ayrılması meylini yaratmışdı.

Azərbaycanda ipəkçiliklə məşğul olan əhalinin bir hissəsi yarpağa artan tələblə əlaqədar olaraq, yalnız yarpaq əldə edilməsi və onun ticarəti ilə məşğul olurdu. Şitilliklərin salınması, onların becərilməsi və ayrı-ayrı sahələrə köçürülməsi, bu üsulla salınmış çəkil bağlarına baxılması və nəhayət, yarpaq əldə edilməsi, onun bazarda satılması ipək qurdu bəslənməsindən ayrılmış, daha doğrusu, bu sahə artıq ixtisaslaşmışdı. Məlumdur ki, "...ictimai əmək bölgüsü əmtəə təsərrüfatının və kapitalizmin bütün inkişaf prosesinin əsasıdır" [90].

Azərbaycanda ipəkçiliyin inkişafı ilə əlaqədar olaraq XX əsrin əvvəllərindən etibarən baramaçılıqda əsas yem mənbəyinə-yarpağa olan tələbin artması nəticəsində geniş çəkillik təsərrüfatı yaranmış və beləliklə də çəkil plantasiyaları ticarət bağçılığı, tut yarpağı isə artıq əmtəə xarakteri almışdı [91].

İpəkçilikdə yem bazasından sonra ikinci mərhələ ipəkqurdu toxumu əldə edilməsi və qurdun bəslənməsindən ibarət idi. İpəkqurdu toxumu baramaçılar tərəfindən hasil edilir və ya xaricdən satın alınır.

Bəzən xarici ölkələrdən gətirilən ipəkqurdu toxumu xəstəliyə tutulmuş

olurdu, bu da ipəkçiliyin inkişafına, təbii olaraq, mənfəət təsir göstərirdi. Lakin Türkiyədən alınan "Bağdad" növü ipəkqurdu toxumu Azərbaycan şəraitinə daha münasib olub yaxşı məhsul verirdi.

Azərbaycana ipəkqurdu toxumunun gətirilməsi və onun alğı-satqısı ilə xüsusi firmalar məşğul olurdular. Ölkəyə toxum gətirən firmalar bəzən gətirdikləri toxumu bütövlükdə tacirlərə və ya fabriklərinə nağd pula və ya nişyə verirdilər. Onlar da öz növbəsində aldıkları toxumu ya kəndlərə nişyə paylayır, ya da xırda satış tacirlərinə və möhtəkiirlərə nağd pula satırdılar [92].

Azərbaycanda XIX əsrin sonlarında bəzi sahibkarlar həmçinin ipəkçiliklə də məşğul olur və bundan əlavə gəlir əldə edirdilər. Onlar geniş tut bağlarına, eləcə də ipəkqurdu əldə etmək üçün hər cür şərait olan müəssisələrə malik idilər və onlardan hər biri müddə ilə tutulmuş işçi qüvvəsindən - fəhlələrdən istifadə etməklə ildə orta hesabla 2.000 qutu ipəkqurdu bəsləyirdi [93].

XIX əsrin sonunda Qafqaz ipəkçilik stansiyasının təşəbbüsü ilə Azərbaycanın bir sıra rayonlarında yeni nümunəvi kəndxanalar tikilir və əhaliyə barama bəsləmənin qaydaları öyrədilirdi.

XIX əsrin sonu, XX əsrin əvvəllərində Azərbaycanda ipəkçiliklə daha geniş halda Şirvan, Qarabağ, Naxçıvanda, Şəki-Zaqatala və Lənkəran-Astara zonalarında məşğul olmuşlar. Həmin dövrdə ölkədə barama qurdunun Bağdad, Xorasan, İtaliya, Yaponiya, İstanbul və müsəlman növləri bəslənirdi. Müsəlman növünə "dədə-baba" baraması da deyilirdi. Nuxada yerli ipəkqurdu növü də olmuşdur. Bu dövrdə Azərbaycanda Yaponiya ipəkqurdu növü daha geniş yayılmışdı. Həmin ipəkqurdu yaşıl, sarı və ağ rənglərdə olurdu. Ən yaxşı cins isə yaşıl rəngli növ sayılırdı.

İpəkqurdu toxumu satın alınırırsa da, lakin Azərbaycanın ipəkçiliklə məşğul olan bəzi yerlərində onu ənənəvi üsulla da əldə edirdilər. Bunun üçün nisbətən bərk, sağlam, beli boğma, iri və gözəgörmümlü baramalar seçilib təmiz yerdə parçanın üstünə düzülürdü. Dörd-beş gündən sonra baramaların içindən kəpənəklər (pırlar) çıxırdı. Həmin kəpənəklər kağız, kətan və ya bezin üzərinə qoyulurdu. İki-üç gündən sonra isə kəpənəklər toxum tökürdülər. Toxumlar əvvəl sarımtıl rəngə çalır, sonra isə qaralırdı. Kəpənəklər öldükdən sonra toxumlu parça su ilə yuyulur (suya çəkilib), beləliklə də toxumlar parçadan ayrılırdı. Daha sonra toxumlar qurudularaq kiçik kisəcikdə və ya gil qablarında sərin yerdə saxlanılırdı. Sərinlik verilsin deyə, bəzən toxum qabına azacıq düyü də tökülürdü. Toxum həmçinin bükülü kağızda saxlanılırdı.

Azərbaycanda barama qurdu toxumunun oyaılması üçün qədim və geniş yayılmış ənənəvi üsuldən istifadə edilirdi. Bu işlə əsasən qadınlar məşğul olurdular. Bunun üçün yaz ayında, daha doğrusu, tut ağacının yarpaqlayan vaxtı, toxum ağ parçadan hazırlanmış kisəciyə tökülüb ağzı tikilirdi. Qadınlar həmin kisəciyi qoyunlarında saxlamaqla toxumu oyaırdılar. Onlar gündə bir neçə dəfə toxumlara baxır və ehməlcə qarışdırırdılar. Bəzən də toxum kisəciyini çoban papağının içində qoyub isti yerdə-ocaq qırağında saxlayırdılar. Toxum

vaxtaşını qarışdırılırdı. Belə bir qayda ilə toxum oyatmaq daha münasib hesab olunurdu. Toxumu oyatmaqdan ötrü daha bir üsuldən istifadə edilirdi. Bunun üçün toxumu qalın kağız və ya taxtanın üstünə sərib ocağın yanına və ya gün tutan yerə qoyurdular.

Barama qurdu toxumu növündən, şəraitdən asılı olaraq əsasən 5-7 günə oyanırdı. Toxumların oyadılmasından əvvəl onlara ağarana qədər gün dəysin deyə, tabaqda və ya başqa qabda havaya çıxarırdılar. Toxumun oyadılması üçün başlanğıc gün, adətən həftənin müqəddəs sayılan günü "cümə axşamı"nı seçirdilər.

Maraqlıdır ki, təbiətşünas alim H.Zərdabi ipəkqurdu toxumu oyadan alətin modelini düzəltmiş və həmin model 1889-cu ildə Tiflisdə təşkil edilən Qafqaz sərgisinə göndərilmişdi. Bundan əlavə alimin həmin sərgidə ipəksarıyan alətin modeli və həmçinin ipək sapı kolleksiyası da nümayiş etdirilmişdir. Hər iki modelə və ipək sapı kolleksiyasına görə H.Zərdabi sərginin üçüncü dərəcəli diplomu və bürünc medalı ilə təltif olunmuşdur [94].

Azərbaycanda barama qurdu yaz aylarında bəsləniliirdi. İpəkqurdu toxumunun oyadılıb bəslənilməsi ailənin işçi qüvvəsindən, qurdların tut yarpağı ilə təmin olunub-olunmamasından və bir sıra başqa amillərdən asılı olurdu. Adətən bir ailə və ya bir neçə ailə birlikdə bir və bir neçə qutuya qədər toxum bəsləyirdi. Kümədarlıqla məşğul olan ayrı-ayrı tavanalı təsərrüfatlarda isə oyadılan ipəkqurdu toxumunun miqdarı onun iqtisadi imkanından və başqa səbəblərdən asılı olurdu.

İpəkqurdları oyandıqdan sonra barama sarıyana qədər dörd yuxu və beş yaş dövrü keçirirdi: hər bir yuxu həm də qurdu yaş dövrü hesab olunurdu. Onlar yaşayış evlərində, xüsusi küməxanalarda, talvar və ev çardaqlarında, bəzən də tövlələrdə saxlanılırdı. Küməxanalar isə ipəkçiliyin daha geniş yayıldığı rayonlarda mövcud olmuşdur. İpəkqurdu bəslənən yerlər darısqal, qaranlıq və nəm olmamalı idi. Kümədarlar qurdları həmişə hava cərəyanından qoruyurdular. Çünki onlar soyuğa olduqca həssas idilər. Qurd bəslənən yerə tərəcə, həsir, qalın bezdən parça və ya qalın kağız sərilirdi. Bu üsulla bəslənən qurdlara qulluq mürəkkəb iş prosesi olmaqla belə zəhmət, səbir və qayğı tələb edirdi. Hətta belə bir atalar məsəli də vardır. "Səbirlə halva bişər, ey qora, səndən. Bəsləsən atlas olar tut yarpağından".

İpək qurdlarının bəslənilməsində qadın əməyinin rolu əsas və həlledici olmuşdur. Adətən qurdu oyadılmasından başlamış, onun barama sarımasına və yığılmasına qədər olan bütün dövrdə əsasən qadınlar işləyirdi. Qurdların yemlənməsi və s. işlər qadınlar tərəfindən görülürdü. Bu iş prosesində kişilər də çalışırdılar. Yarpağın qırılması və daşınmasında əsasən kişi əməyindən istifadə edilirdi. Qurd üçün gündə iki dəfə-səhər və axşamçağı yarpaq qırılırdı. Təcrübəli kümədar isti vaxtda yarpaq qırırmırdı. Əkər küməxana və ya qurd saxlanan yer tut ağaclarının yaxınlığında olardisa, onda yarpaq çiyində daşınırdı. Qurdu düzgün və yaş dövrünə görə yemlənməsi məhsuldarlıq üçün əsas və həlledici şərt hesab olunurdu.

Barama qurdlarının birinci yuxusu qara yuxu (qara yuxu dərin yuxu, uzun çəkən yuxudur), ikincisi, cümsəz-cəmsəz və ya hacı yuxu, üçüncüsü, kiçi yuxu, dördüncüsü isə ulu yuxu adlanırdı. Dördüncü yuxudan sonra barama qurduna xirik də deyilirdi. Beləliklə

də qurdun dörd yuxusu dörd yaş və dördüncü yuxudan sonrakı dövr beşinci yaş dövrü hesab olunurdu. Birinci yaş dövrü 6 gün davam edir. Həmin dövrdə axıncı iki günü qurdlar yeməkdən qalır və yuxulu - süst vəziyyətdə olurlar. Birinci yuxu zamanı qurdlara yarpaq doğranmış halda verilir. İkinci yuxudan etibarən qurdlar yarpaqla (şax çubuq halında) yemlənilir.

Qurdların bəslənilməsi zamanı onların inkişaf səviyyəsindəki müxtəliflik yaxşı hal hesab olunmurdu. Ona görə də kümdar qurdların hamısının inkişafının eyni səviyyədə olmasına çalışır və bunun üçün daha tez oyanmış qurdları bir dəfə, sonrakıları isə iki dəfə yemləməklə, onların eyni yaş səviyyəsi təmin edilirdi. Bu isə məhsuldarlıq üçün mühüm şərt idi. Dördüncü yuxudan 7-8 gün, bəzən də 9-10 gündən sonra barama qurdları şaxa çıxmağa başlayırdılar.

Barama bəsləmə müddətində havaların yağışlı və soyuq keçməsi məhsuldarlığa pis təsir edirdi. Bəzən də barama qurdları cürbəcür xəstəliklərə tutulurdu. Bərk istilər zamanı qurdlar "ağ buğun" xəstəliyinə tutulurdu. Bu xəstəliyə tutulmuş qurda azacıq toxunan kimi ölürdü. Havanın çatışmaması və normal temperaturun olmaması üzündən qurd "sarı buğun" xəstəliyinə də tutulurdu. Qurdun ən ağır xəstəliyi "astma" xəstəliyi hesab olunur. Əgər "ağ buğun", "sarı buğun" xəstəliklərinə tutulmuş qurdlar az və keyfiyyətsiz məhsul verirdilərsə, "astma" xəstəliyinə tutulmuş qurdlardan heç bir məhsul alınmırdı.

Barama qurdu bəslənilən otaqların havası təmiz, istiliyi normal olurdu. Otaqlar təmiz saxlanılmaqla, hər cür həşərat və zərərvericilərdən və quşlardan qorunurdu. Barama bəslənən otağın içərisində gözəgörünən yerdə yumurta qoyardılar ya da kümخانanın girəcəyindən heyvan kəlləsi - at kəlləsi, maral buynuzu və s. asardılar ki, bununla da guya baramanı pis gözdən - bədnəzərdən qoruyardılar.

Barama qurdunun toxumunun oyadılmasından onun baramasına vaxtına qədər təxminən 35-40 gün çəkirdi. Kümdarlar qurdun dördüncü yuxusundan bir neçə gün sonra artıq hiss edirdilər ki, qurdlar az yeyir və sarımtıl rəngə çalırıldılar. Belə bir vaxtda, qurdların yerləri genişləndirilir və onların barama sarıması üçün otaqlara şax düzülürdü. Bunun üçün başlıca olaraq qurumuş tırpəkdən, eləcə də qızılağac, qarağac, palıd şaxı, sarışax və başqa ağac budaqlarından və ya bitkilərdən istifadə olunurdu. Adətən şax çalınçarpaz halda, yəni elə döşənirdi ki, qurda zədə dəyməsin və onun şaxın üstünə çıxması asan olsun. Həmin dövr qurdun şaxa çıxma və barama sarıma mərhələsi hesab olunur. Beləliklə də barama bir neçə gün (təxminən 5-6 gün) bərkimək üçün şaxda saxlanılır və daha sonra yığım başlanırdı. Bəzən buna baramanın dərilməsi də deyilirdi. Adətən baramanın yığımında ailə üzvləri, qonum-qonşu iştirak edirdilər. Lakin daha çox barama yetişdirən ailələr isə bunun üçün iməcilik ya hov təşkil edirdilər.

Barama yığıldıqdan sonra onu dərhal günün altında qurudardılar, buna isə baramanın "boğulması" deyilirdi. Qurudulma əməliyyatı az vaxtda qurtarmalı idi. Təcrübə göstərmişdir ki, həmin müddətdə barama qurudulmadıqda-boğulmadıqda kəpənlər baramanı deşib çıxa bilirdilər. Bir qutu toxumdan 18-24 *kg* barama götürülərdisə, bu,

yüksək məhsul hesab olunardı.

Azərbaycanın ipəkçilik təsərrüfatında ilk və əsas mərhələ sayılan qurd bəsləmə üsulu çox sadə olsa da belə, lakin XX əsrin əvvəllərində ölkədə barama istehsalında nəzərə çarpacaq dərəcədə inkişaf müşahidə edilirdi. Onu göstərmək kifayətdir ki, 1914-cü ildə Azərbaycanda 231 min pud barama istehsal olunmuşdu. Cənubi Qafqazda isə barama istehsalı 320 min puda çatmışdı [95]. Maraqlıdır ki, həmin dövrdə Cənubi Qafqaz üzrə barama istehsalında Azərbaycan birinci yeri tuturdu. Belə ki, barama məhsulunun 2/3 hissəsindən çoxu onun payına düşürdü [96].

Ölkədə istehsal olunan baramanın ilk emalının elə yerində aparılması daha münasib hesab olunurdu. Çünki yaş barama uzaq məsafəyə çatana qədər öz keyfiyyətini itirir və böyük itkiyə səbəb olmaqla, həm də baha başa gəlirdi.

Azərbaycanda barama istehsalı ilə ipək emalı sənayesi bir-biri ilə sıx surətdə bağlı idi. Hər sahə arasında mövcud iqtisadi əlaqə və eyni zamanda qarşılıqlı asılılığın nəticəsi idi ki, həmin sahələrin hər hansı birində baş verən bu və ya digər dəyişiklik dərhal o birində də özünü göstərirdi. Barama istehsalı və ona olan tələbat burada mühüm rol oynayırdı. Çünki ipək emalı müəssisələrinin sayı artdıqca, baramaya olan ehtiyac artırdı. Digər tərəfdən, ölkədəki bol barama məhsulu ayrı-ayrı tavanalı şəxslərdə çox zaman ipək emalı müəssisəsi açmaq həvəsi oyadırdı. Deməli, barama istehsalının artımı, yaxud azalması öz növbəsində ipək emalı sənayesinin gah inkişafına, gah da zəifləməsinə gətirib çıxarırdı [97].



Barama yığıcı

Barama qəza mərkəzlərində və həftə bazarları olan kəndlərdə satılırdı. Barama sahibləri hazır məhsuldan öz ehtiyacları üçün ayırırdıqdan sonra qalmış baramanı çox vaxt yaş halda satırdılar. Qurudulmuş baramanın satışı o qədər də sərfəli deyildi. Adətən barama nağd pula və ya da nisyə verilir. Baramanın əsas alıcıları ya ipək sarıyan karxana, fabriklərinə və ya da möhtəkirlərdən ibarət olurdu. Kəndbəkənd gəzib barama alveri ilə məşğul olan xırda alverçilər də vardır.

Azərbaycanda baramanın alğı-satqı məzənnəsi müxtəlif olmuşdur. Məhsulun tədavülü məsələsi hələ ipəkqurdu bəsləmə mövsümünün əvvəlində müəyyən edilirdi. Bu sahədə Azərbaycan qəzaları bir-birindən fərqlənirdi. Nuxa qəzasında ipək sənaye sahibkarları məhsulu ya bilavasitə baramaçılardan, ya da barama ticarəti ilə məşğul olan iri möhtəkirlərdən alırdılar. Fabriklərinə ilə möhtəkirlər arasında böyük rəqabət gedirdi.

Qarabağda barama satışı Azərbaycanın digər yerlərindən fərqli olaraq yalnız binəkdər və fabriklərinə əlində idi. Adətən, hər mövsümdə Ağdama toplaşan möhtəkirlərin "müzakirə qurultayı" çağırılırdı [98]. Barama bəslənən kəndlər müəyyən sərhəd əsasında baş möhtəkirlər və iri fabriklərinə sahibləri arasında bölünür və yalnız bundan sonra barama alğı-satqısına başlanırdı. Bölgünün şərtinə görə, hər hansı bir fabriklərinə sahibinə və yaxud möhtəkirə "məxsus" olan kəndin baramalıları qonşu kəndin "möhtəkirlərinə" barama sata bilməzdi [99]. "Qurultayda" müəyyən edilmiş qiymət məzənnəsi kəndlinin barama məhsulunu satması üçün yeganə tədavül vasitəsi idi. O öz baramasını istədiyi qiymətə sata bilmirdi. Barama alğı-satqısında müxtəlif qaydalar mövcud

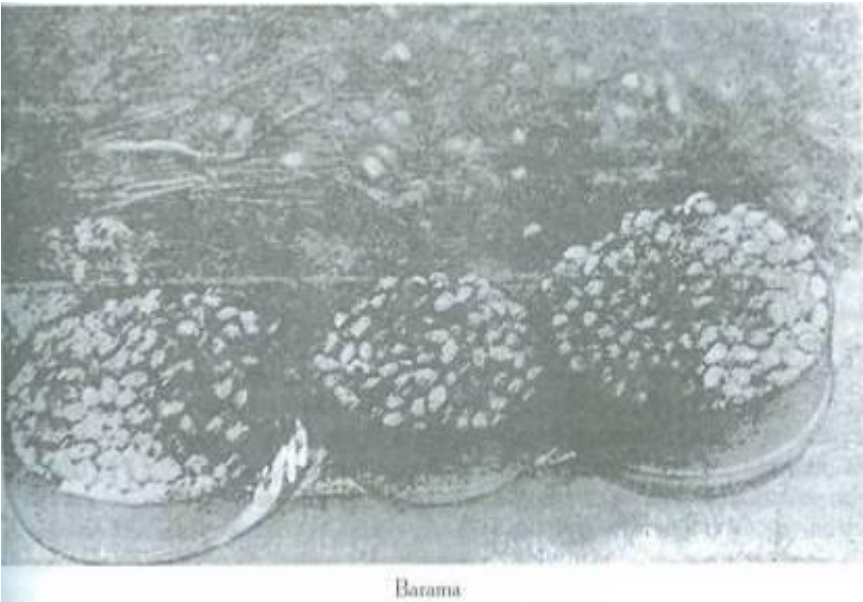

Barama

idi. Baraması olan kəndlilər öz məhsulunu nağd pula satır, [100] bəzən isə bir il əvvəl onlara verilmiş beh əvəzinə sadəcə olaraq onu tədiyyə kimi həmin şəxsə təhvil verirdilər [101].

Yaş barama satın alındıqdan sonra bilavasitə emal üçün hazırlanırdı. Deyildiyi kimi, yaş barama əvvəlcə boğulur, sonra isə qurudulurdu. Barama qurutmanın ən sadə üsulu, yuxarıda göstəriləyi kimi, onu günün altına sərmək idi. Kündarlar arasında geniş yayılmış bu üsul o qədər də təkmil olmayıb məhsulun keyfiyyətinə mənfi təsir göstərirdi [102].

XX əsrin əvvəllərindən etibarən emal üçün alınan yaş baramanın qurudulması dədə-baba qaydası ilə günün altında deyil, əsasən buxar qüvvəsi tətbiq edilən xüsusi barama qurudulan müəssisələrdə həyata keçirilirdi [103]. Azərbaycanda istehsal edilən yaş baramanın 70-80 faizi buxar maşınları ilə boğulur və qurudulurdu [104].

Məlumdur ki, baramadan toxuculuqda istifadə etmək üçün ipək sapı hazırlanırdı. Azərbaycanda ipək sapı almaqdan ötrü onlarla kустar ipəksarıma, ipəkəyirmə müəssisəsi vardı. Belə müəssisələrdə ipəksarıma və ipəkəyirmə işi ibtidai üsulla keçirilirdi. İpək sapı əldə etmək üçün istifadə olunan əl iyi, əl cəhrəsi və sarıma dəzgahı əhali arasında geniş yayılmışdı. İpəksarıma dəzgahı, əl iyi və əl cəhrəsinə nisbətən daha təkmil idi. Onun özü iki cür: dördüclü və altıüclü cəhrəli olurdu. Bu dəzgaha xalq arasında "mançalıq" deyirdilər. Mançalıqdakı altıüclü cəhrə ayaq rıçağı ilə hərəkətə gətirilirdi.

Ustalar baramadan ipək lifini açmaqdan ötrü mis və yaxud çuqun tiyandan istifadə edirdilər. Diametri 1 m olan iri tiyan gildən düzəldilmiş xüsusi sobanın üzərinə qoyulurdu. Sobanın qarşısında isə cəhrə yerləşdirilirdi. Diametri 1-1,5 m olan bu cəhrə torpağa bərkidilmiş iki ağac dayağın üzərində durardı. Dəzgah bilavasitə ayaq rıçağı və cəhrənin uzun pedalı ilə hərəkətə gətirilirdi. Ümumiyyətlə, dəzgah baramaaçan tiyan, cəhrə, ayırıcı və məftil gözlüklərdən ibarət idi. Sarıma zamanı sap tiyandan ayırıcıya, oradan isə məftil gözlüklər vasitəsilə qarqaraya və nəhayət, cəhrəyə gedirdi.

Lifi baramadan açmaqdan ötrü əvvəlcə barama təmizlənilir və müəyyən dərəcədə çeşidlənirdi. Bundan sonra baramaaçan tiyana su tökülürdü. Su qaynayana yaxın onun içinə ayran töküldülər. Qaynama zamanı bütün çirk köpüyü ilə suyun üzünə çıxır və onu yığb tullayırdılar. Bundan sonra su nisbətən şəffəfləşirdi. Görülmüş bu hazırlıqdan sonra barama tiyana tökülür və yumşaldılırdı [105]. Baramanı döyüb açmaq üçün xüsusi süpürgələrdən istifadə edilirdi. Barama sapının yapışqanı yumşalan kimi "mançalıqda" sarıma əməliyyatı başlayırdı.

Çeşidləmə və sapın sarınması zamanı yararsız hesab edilən baramanı isə kül, yaxud sabun ilə bişirdikdən sonra yuyub təmizləyir və ondan "pələ" hasil edirdilər. "Pələ" ən çox əl iyində ayrılırdı.

Yuxarıda təsvir etdiyimiz kустar dəzgahlarda işləyənlər mançalıqcı adlanırdı. Bu kimi dəzgahın hər biri peşəçi ustaya 15 manata başa gəlirdi [106].

"Mançalıq" sahibləri ipəkçiliklə məşğul olan kəndlərə gedir və kəndlilərin ipəyini sarıyırdılar. Sarıma haqqı olaraq pul, əksər hallarda isə ipəyin 1/10 və ya 1/12 hissəsinin alırdılar [107].

Baramanın adı sobalarda ağzıaçıq tiyanlarda yumşaldılması, onların qaynadılması, habelə sarıma prosesindəki namünasiblik nəticəsində sapa həddindən çox düyün düşürdü. Bütün bunlar istehsal edilən ipək sapının keyfiyyətini xeyli aşağı salırdı. Texnikanın sadə və ibtidailiyi nəticəsində məhsul olduqca baha başa gəlirdi. Bu üsulla əldə edilən hər bir pud ipək yüz, yüz iyirmi manatdan artığa getmirdi.

Azərbaycanda kустar ipəkəyirmə əsasən üç üsulla: Cəhrə vasitəsilə, əyirmə dəzgahı və karas ilə həyata keçirilirdi. Birinci iki üsul çox ibtidai olsa da, əhali arasında geniş yayılmışdı.

"Karasların" meydana kəlməsi ilə yerli əyirmə dəzgahlarının sayı azalırdı. Hələ XIX əsrin 40-50-ci illərindən istifadə edilən karaslar 80-ci illərinin ortalarına kimi ipəkəyirmə sahəsində hakim mövqə tuturdu [108]. Lakin 80-ci illərin sonundan etibarən Azərbaycanda buxarla işləyən ipəkəyirmə müəssisələrin inkişafı ilə əlaqədar olaraq, karaslar getdikcə öz əhəmiyyətini itirirdi. Kустar ipəkəyirmə dəzgahları və karaslar bu müəssisələrlə rəqabət apara bilmirdi. Buna görə də təbii olaraq hər üç növ əyirmə üsulu, "... təcridən məhdudlaşır və aradan çıxır" [109].

Azərbaycanda kустar ipəksarıma - ipəkəyirmə müəssisələrindən başqa yüzlərlə tənha kустarlar vardı. Onların böyük əksəriyyəti özlərinin barama məhsulunu, digər hissəsi isə, yuxarıda göstəriləyi kimi, kəndbəkənd gəzərək kəndlilərin əldə etdikləri baramanı sarımaqla məşğul olurdular.

Azərbaycanın görkəmli maarifpərvərin H.Zərdabi kустar mancalığın və peşəçi ustaların tənəzzülünü xarakterizə edərək yazmışdı: "Mancalıq uzun müddət fabriklə mübarizə etdi... Əlbəttə, mancalıq belə bir şəraitdə ipəksarıma fabriki ilə mübarizəni bacarmadı.... ipəksarıyan fabrik sahiblərinin çox hərislə aldıkları baramanın qiymətinin qalxması kустarları - sarıyıcıları öz sənətlərindən imtina etməyə və baramalarını fabrikə satmağa məcbur etdi [110]. Belə ki, Azərbaycanda ipək emalı sənayesi sahəsində fabrik istehsalının güclənması ölkədə kустar ipəksarıma - ipəkəyirmənin tənəzzül etməsinə və aradan çıxmasına güclü təsir göstərmişdir.

Beləliklə də Azərbaycanda XIX əsrin sonu və XX əsrin əvvəllərində ipəkçilik təsərrüfatının əsasını təşkil edən sahələrdə - tutçuluq, kumdərliq və s. ənənəvi üsullarla yanaşı, baş vermiş təbəddülatə uyğun olaraq məhsul istehsalı da artmışdı. Bununla da ipəkçilik kapitalist əmtəə istehsalı təsərrüfatının əsas sahələrindən birinə çevrilmişdi.



MALDARLIQ TƏSƏRRÜFATI



MALDARLIQ

Maldarlıq təsərrüfatının meydana çıxması və inkişafı daha çox qədim Şərqi ölkələrinin adı ilə bağlıdır. Bu mühüm sahənin təşəkkülü və sonrakı inkişafında Azərbaycanın da Qafqazla birlikdə öz yeri və töhfəsi vardır. Bir sıra təkzibedilməz dəlillərdən aydın olur ki, Qafqaz maldarlığın yaranmasının ilk vətənlərindən biridir. Maldarlığın ən mühüm həyati problem kimi inkişafı üçün Qafqaz regionunda daha əlverişli şərait olmuşdur.

Artıq Üst Paleolit son mərhələsindən etibarən tədricən buzlaşmalar sona çatır və iqlim yenidən tədricən istiləşir. İqlimin dəyişməsi ilə əlaqədar heyvanat və nəbatat aləmi də dəyişərək təxminən müasir iqlim şəraitinə uyğun gəlir. Bu dövrdə ilk dəfə olaraq ən mühüm ixtira kimi ox və kaman meydana çıxır. F.Engels bu münasibətlə yazır: "Barbarlıq üçün dəmir qılınc və sivilizasiya üçün odlu silah nə idisə, vəhşilik dövrü üçün də yay və ox, eyni şey idi, yəni həlledici silah idi" [1]. Bu qiymətli silahlar vasitəsilə vəhşi heyvanları ovlamağa daha geniş imkan yaranır. Ovçuluğun inkişafı heyvanların əhliləşməsinə gətirib çıxarır. Ona görə də heyvanların əhliləşməsi tədricən yeni bir təsərrüfat sahəsinin - maldarlığın yaranmasına səbəb olur.

K.Marks yazır: "Bəşər tarixinin ilk pillələrində daş, ağac, sümük və balıq-qulağından qayrılmış alətlərlə bərabər, insanın əhliləşdirdiyi, deməli, əmək sərf edib dəyişdirdiyi, bəsləyib yetişdirdiyi heyvanlar da əmək vasitəsi olaraq əsas rol oynayır" [2].

Bir sıra mühüm amilləri nəzərə alaraq maldarlığın əkinçilikdən bir qədər əvvəl yaranması ehtimalını irəli sürmək olar. Görünür, bu cəhət həm də heyvanların tutulub öyrədilməsinin nisbətən asan olması, onun saxlanması üçün az yem və zəhmət tələb etməsi, daha çox məhsul əldə edilməsi ilə də əlaqədar olmuşdur. Bu baxımdan F.Engelsin müddəası daha böyük maraq doğurur: "Ət yeyilməsi həlledici əhəmiyyəti olan iki yeni nailiyyətə: oddan istifadə edilməsinə və heyvanların əhliləşdirilməsinə gətirib çıxardı" [3].

Azərbaycanda başqa təsərrüfat sahələrilə yanaşı maldarlığın da inkişafı təbii-coğrafi şəraitlə üzvi surətdə bağlı olmuşdur.

Coğrafi şərait insan cəmiyyətinin tarixi inkişaf prosesində həlledici rolə malik olmasa da, mühüm amillərdən biri kimi qiymətləndirilir. Azərbaycanda hələ ibtidai icma quruluşu dövründə coğrafi şərait əhalinin oturaq həyata keçməsinə və müxtəlif təsərrüfat və peşə sahələrilə məşğul olmağa daha çox təsir göstərmişdir. Bu da tamamilə qanunauyğun bir haldır. Məhsuldar qüvvələrin aşağı səviyyədə olması üzündən bu dövrdə insanlar təbiət qüvvələrindən daha çox asılı vəziyyətdə olmuşlar. Məhz buna görə də yerli tayfalar öz yaşayış məskənlərini, yaşayış və güzəranlarını coğrafi şəraitə daha uyğun və münasib olan yerlərdə inkişaf etdirməyi üstün tutmuşlar.

Mezolit dövründə ilkin izlərini açan maldarlıq Neolit dövründən yerli əhalinin

təsərrüfat məşğuliyyətində və güzəranında daha möhkəm yer tutmağa başlayır. F.Engelsin təbirincə... ev heyvanlarının əhliləşdirilməsi və sürülərin saxlanılması o vaxtda eşidilməmiş sərəvət mənbələri yaratmış və tamamilə yeni ictimai münasibətlər meydana gətirmişdi [4].

Maldarlıq təsərrüfatı Mis və Tunc dövrlərində daha da inkişaf etmişdir. Bu dövrlərdə Azərbaycanda əhalinin sayı əvvəlki dövrlərə nisbətən xeyli artmışdı. Əhali təsərrüfatla daha əhatəli şəkildə məşğul olmuşdur. Adətən, maldarlığın meydana çıxması və inkişafı kişi əməyinin məhsulu kimi qiymətləndirilir. Həç şübhəsiz, bu hal kişinin ictimai rolunun əhəmiyyətli dərəcədə artmasına səbəb olmuşdur. Tunc dövründə köçmə maldarlıq formasının geniş miqyas alması, cüt əkinçiliylə əlaqədar qaramaldan qoşqu qüvvəsi kimi istifadə edilməsi, xırdabuynuzlu heyvanların maldarlıqda üstün rolu və bir sıra başqa amillər qadın əməyi rolunun nəzərə çarpacaq dərəcədə azalmasına səbəb olmuşdur.

Təsərrüfat sahələrində baş verən irəliləyiş nəticədə maldarlığın əkinçilikdən ayrılmasını labüd etmiş, kişilərin ictimai həyatdakı rolunu ön plana çəkmişdir. Kişilərin təsərrüfat və ictimai həyatda mövqeyi xeyli yüksəlmişdir.

Engels qeyd edir ki, "Birinci böyük ictimai əmək bölgüsündən cəmiyyətin də iki sinfə birinci böyük bölgüsü, ağalarla qullara, istismarçılarla istismar olunanlara bölgüsü meydana gəldi [5].

Maldar tayfalarda müəyyən miqdarda mal-qara, süd, ət, yun, dəri və gön məhsulları artmışdı. "Əvvəllər mübadilə tayfalar arasında qəbilə ağsaqqalları vasitəsilə edilirdi; sürülər ayrıca bir mülkiyyətə çevrilməyə başladığıda isə, ayrı-ayrı şəxslər arasındakı mübadilə getdikcə daha üstün yer tutdu..." [6].

Azərbaycanda tayfa birləşmələri nəticəsində tədricən bir sıra qüdrətli dövlətlər yarandı və inkişafa başladı. Cənubi Azərbaycan ərazisində Manna, Midiya, Atropatena və Şimali Azərbaycanda Albaniya kimi zəngin ərazisi olan dövlətlərdə başqa təsərrüfat sahələrilə yanaşı, maldarlıq daha geniş miqyas aldı. Çoxlu qaramal naxırları, qoyun sürüləri ilə yanaşı, atçılıq və dəvəçilik ayrıca bir sahə kimi inkişaf etdi.

Eramızın əvvəllərindən etibarən Azərbaycan xalqının ictimai-siyasi və mədəni həyatında bir sıra mühüm dəyişikliklər baş verdi. Məhsuldar qüvvələrin inkişafı nəticəsində yeni, daha mütərəqqi feodal istehsal münasibətləri meydana çıxır və formalaşırdı. Bu inkişaf özünü maldarlıq təsərrüfatında açıq-aşkar büruzə verirdi. Azərbaycanın geniş düzlərində, səfəli yaylaqlarında çoxlu qoyun sürüləri, naxırlar, ilxırlar iri feodalların əlində cəmləşirdi.

Inkişaf etmiş feodalizm dövründə Atabəylər, Şirvanşahlar və Səfəvilər dövlətlərinin saysız-hesabsız mal-qarası, cins atları və dəvələri geniş əraziyə yayılmış və şöhrət tapmışdır. Maldarlıq təsərrüfatı əhalinin iqtisadi həyatında mühüm rol oynayaraq, əsas gəlir mənbəyindən biri kimi üstün mövqeyə malik olmuşdur. Eyni vəziyyəti XVIII-XIX əsrlərə də şamil etmək olar.



Mal-qaranın lazımı qaydada alafla təmin edilməsi maldarların diqqətini cəlb edən mühüm işlərdən olmuşdur. Axtarışlardan aydın olur ki, Azərbaycan rəngarəng və zəngin bitki örtüyünə malik bir ölkədir. Qafqazın bitki örtüyünün altmış faizini özündə birləşdirən Azərbaycanda dörd mindən çox bitki növü mövcuddur [7].

Böyük və Kiçik Qafqaz dağlarındakı əlverişli iqlim və bol çəmənliklər əsrlər boyu maldarlığın inkişafına əsaslı zəmin yaratmışdır. Subalp və alp çəmənləri otlaqların maldarlıq üçün əvəzsiz yem mənbəyidir. Burada bitən çoxillik bitkilər növ müxtəlifliyi, keyfiyyətinin üstünlüyü və əhəmiyyətliliyi ilə səciyyələnən əsas yem mənbəyi sayılır. Kəçmə və yarımkəçmə maldarlıq formaları şəraitində yaylaqlar və oradakı geniş örüşlər maldarlığın aparıcı təsərrüfat sahələrindən birinə çevrilməsinə az təsir göstərməmişdir.

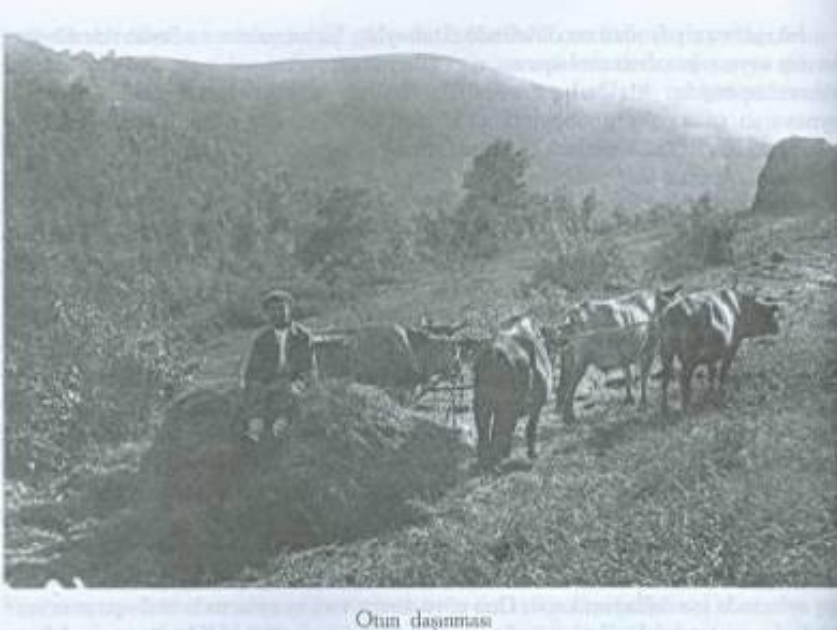

Otun daşınması

Kiçik və Böyük Qafqaz dağları arasında yerləşən Kür-Araz ovalığı Şirvan, Mil, Qarabağ və Muğan düzənliklərinə bölünür. Bu yerlərin iqlimi yay aylarında isti, qış aylarında isə mülayim keçir. Ona görə də qış və yay aylarında mal-qaranın yerləşdirilməsi və bəslənməsi üçün ən münasib ərazi sayılır. Kür-Araz ovalığının torpaq örtüyü müxtəlif olduğu kimi, bitki örtüyü də öz zənginliyi və keyfiyyəti ilə üstünlük təşkil edir. Bu ovalıqda bitən səhra və yarımsəhra bitkiləri çoğan, qaraşoran,

sarıbaş, soğanaqlı, qırtığ, tonqalotu, quramat, Şərq bozağı, çiling burnu, yovşan, çərən, qışotu, şahsevdi, daraqlı ayrıcın, qarağan, kəngiz, efmer bitkiləri və s. ilə daha zəngindir [8].

Bu otlar mal-qaranın əsas qış yem mənbəyi hesab olunur. Bu geniş düzənliklərdə təkcə Azərbaycan deyil, qonşu ölkələrin də mal qarasının müəyyən hissəsi qışlayır, ona görə də Cənubi Qafqazda mal-qaranın, xüsusilə xırdabuynuzlu heyvanların qışlaqda saxlanıb-otarılmasında bu ərazi müstəsna əhəmiyyət kəsb edir. Heç şübhəsiz, bu düzənliklərdə indi da izləri qalan və geniş ərazini əhatə edən qədim süni suvarma arxları əkinçiliklə yanaşı, maldarlığın da inkişafına öz müsbət təsirini göstərmişdir.

Azərbaycanın cənub-şərqi əhatə edən Talış dağ sistemi, Lənkəran ovalığı və Naxçıvan ərazisi maldarlığın inkişafına təsir edən geniş özlərə malikdir. Lakin tarixən Cənubi Azərbaycan ərazisi daha geniş sahəni əhatə etmiş və öz zəngin təbiəti və maldarlıq üçün daha əlverişli olan otlara malik bir ölkə kimi tanınmışdır. Bütövlükdə Azərbaycanın zəngin florası maldarlığın inkişafına əsaslı zəmin yaratmışdır.

Azərbaycanda qoyun sürüləri demək olar ki, il boyu otlaq şəraitində bəslənirdi. Ona görə də qoyunlar alafa o qədər də böyük ehtiyac hiss etmirdilər. Bir qayda olaraq, yaylaq və qışlaq şəraitində xüsusi ayrılmış yerdə və ya sahədə otlar xam saxlanırdı. Bu xam otlaqdan sürü soyuqda örmüşə gedə bilməyəndə və ya qoyun xəstələyəndə, habelə bir sahə otarılıb tamamilə əldən çıxanda istifadə edilirdi. Lakin dağ və dağətəyi zonalarda qoyunçuluq təsərrüfatları qış aylarında alafdan istifadə edirdilər. Qış bərk gələndə, şaxtalar ara verməyəndə düzən ərazidə də alafdan istifadə edilirdi. Heyvan qışdan arıq çıxdıqda və döl şəraitində xırdabuynuzlu heyvanlara yumşaq ot, yonca, saman, arpa və kəpək verilirdi. Bu münasibətlə xalq arasında deyilir: "Qışda çör-çöp qoymaz sürü, yayda otdan doymaz sürü".

Ot, saman, yonca və arpa ən çox at ilxıları və qaramal naxırları üçün əvvəlcədən tədarük edilirdi. Tövlə şəraitində saxlanan at, inək və qoşqu heyvanları gün ərzində iki dəfə sulanırdı və bir neçə dəfə yemlə təmin edilirdi. Otun biçilməsində həlledici alət kərənti sayılırdı. Biçinçilər biçənəkləri biçir və otu yığırdılar. Bir qayda olaraq biçilmiş ot yerli iqlim şəraitində əlaqədar bir-iki gün sahədə qalib quruyurdu. Sonra qurumuş otu üst-üstə yığıb lodaya vururdular. Lodalardan "xorum", "xotma", "tapıl" düzəldilirdi. Sonra otu lazım olan münasib yerə daşıyırdı və taya vururdular.

Taya iki cür olurdu. Dairəvi şiş taya o qədər də iri olmayıb fərdi təsərrüfat üçün daha xarakterik idi. Belə tayalarda təxminən beş-altı araba ot olurdu. Tayanın oturacağına ağac düzür və ya daş qoyurdular ki, nəm çəkməsin. Lakin çoxlu at ilxısı və qaramal naxırı olan varlılar saxladıqları heyvana yaxın yerdə uzun tayalar vururdular. Belə uzunsov tayalara xalq arasında "ilan yalı" və ya "ilan beli" deyilirdi. Bu tayalar da münasib yerdə düzəldilir, üstünə iri daş, kərən və s. başqa ağır şeylər qoyulurdu ki, onu külək vurub uçurmasın. Dağ yerlərində alaf əsasən qara damlarda saxlanardı.

Ot və yoncadan başqa at və qaramalın bəsləməsində saman da əsas alaf növü sayılırdı. Taxıl döyüldükdən sonra sovrulmuş saman xüsusi düzəldilmiş samanlıqlara



Ot tayasi, Qax.



Ot tayasi



tökülür, qış zamanı hörmə çubuq səbətlərlə daşınaraq, heyvanlara verilirdi. Şübhəsiz arpa-saman heyvan yemi kimi daha üstün tutulurdu. Arpa ən çox ata verilirdi. Minik qoşqu qüvvəsi kimi işlədilən və arıq düşən atlara arpa daha çox verilirdi.

QOYUNÇULUQ

Qoyunlu evlər gördüm,
Qurulmuş yaya bənzər.
Qoyunsuz evlər gördüm,
Qurumuş çaya bənzər.

Azərbaycan həm də ən qədim qoyunçuluq ölkələrindən biri kimi tanınır.

Azərbaycanın təbii-coğrafi şəraiti bu ərazidə maldarlığın, xüsusilə qoyunçuluğun yaranmasına və inkişafına xüsusi təsir göstərmişdir. Həmin dövrdə Azərbaycanda yaşayan qəbilələrin əkinçilik və maldarlıqla məşğul olmaları onların məişətində böyük dəyişikliklərə səbəb olmuşdur. Bu dövrdə insanlar kollektiv şəkildə güzəran keçirsələr də maldarlıqda, xüsusilə ona qulluq etməkdə, bəsləməkdə əsas yeri kişilər tutmuşdur.

Azərbaycanda Neolit dövrünə aid bir sıra abidələrdə iri və xırdabuynuzlu heyvan sümükləri aşkar edilmişdir. Lakin bu heyvan sümükləri içərisində qaramal sümükləri daha çoxdur. Bu dövrdə oturaq maldarlıq forması şəraitində üstünlüyü qaramal təşkil etmişdir. Qoyunçuluq maldarlıq təsərrüfatında ikinci yeri tutmuşdur. Mal-qara əsas yaşayış yerinin ətrafındakı özlərdə otarılmış, axşamlar isə yaşayış yerində saxlanılmışdır. İbtidai icma quruluşunda yaşayan əhali xırdabuynuzlu heyvanların ətindən, yunundan, dərisindən, südündən istifadə etmiş və qismən də sümüyündən müxtəlif alətlər hazırlayıb məişətdə işlətmişlər. Qoyunçuluq Eneolit və Tunc dövrlərində daha da inkişaf etmişdir. E.ə. V-II minilliklər arasında qoyunçuluq təsərrüfatı xeyli genişləndirilmiş və ümumi Azərbaycan miqyasında maldarlıq təsərrüfatında birinci yerə çıxıb bilməmişdir. Şübhəsiz ki, bu, bir sıra obyektiv səbəblərlə əlaqədar olmuşdur.



Sarıyer yaylağı. Tatarlar kəndi.

E.ə. IV milliyin sonundan II minilliyin ortalarında qoyunçuluq dövrünə görə xeyli inkişaf etmiş, qoyun sürülərinin sayı artmış və maldarlıq təsərrüfatında aparıcı sahəyə çevrilmişdi.

E.ə. IV-II minilliklərdə əhalinin əvvəlki dövrə nisbətən xeyli artımı, iqtisadi əlaqələrin və mübadilənin nisbətən genişlənməsi xırdabuynuzlu heyvan sürülərinin sayının artmasına şərait yaratdı.

Heyvan sürülərinin artırılması, otlaq yerlərinin genişləndirilməsi və qorunması, həmçinin sürülərin saxlanması əsasən kişilərin öhdəsinə düşürdü. Bu münasibətlə F.Engels yazırdı: "Sürülər yeni peşə vasitələri idi: onların ilkin əhliləşdirilməsi, sonra da onlara baxılması kişinin işi idi" [8].

Azərbaycanda yaşayan əhali e.ə. IV-II minilliklərdə xırdabuynuzlulardan əsasən ətlük, südlük, yunluq və mübadilə üçün istifadə etmişlər. Həmin dövrdə qoyunçuluğun birinci yerə çıxmasına köçmə maldarlıq formasının yaranmasının və inkişaf etməsinin də az təsiri olmamışdır.

E.ə. I minillikdən etibarən ibtidai icma quruluşu dağılmış və tədricən ilk sinifli cəmiyyət yaranmışdır. Bu dövrdə qoyunçuluq daha da inkişaf etdirilmiş və əhalinin təsərrüfat məişətində müstəsna rol oynamışdır.

Cənubi Qafqazda qoyunçuluğun inkişafı barədə Urartu mixi yazılarında xeyli məlumat vardır. Həmin mixi yazılarda xəbər verilir ki, Menuanın oğlu I Arğıştı Manna və Buştu ölkələrinə dəfələrlə etdiyi hücum zamanı çoxlu xırdabuynuzlu heyvan sürüləri aparmışdır. I Arğıştı e.ə. 780-ci ildə Manna ölkəsinə hücum edərək 33203 baş, 779-cu ildə Manna və Buştu ölkələrinə hücum etdiyi zaman 36830 baş, 777-ci il isə həmin ölkələrdən 19550 baş xırdabuynuzlu heyvan aparmışdır [10].

E.ə. VIII əsrin ortalarında I Arğıştının oğlu II Sardurun Cənubi Qafqaza bir il ərzində etdiyi yürüşlər zamanı 214700 baş xırdabuynuzlu heyvan apardığı göstərilir [11]. "Avesta"-nın bir qədər sonrakı dövrlərə aid hissələrində 10 minə qədər xırdabuynuzlu heyvanların qurban kəsilməsi qeyd edilir [12]. Bir halda ki, qurbanlara bu çoxluqda heyvan kəsilirmiş, onda burada yüz minlərlə xırdabuynuzlu heyvanın saxlanması aydın olur.

E.ə. I millikdən eramızın III əsrlərinə qədərki dövrə aid bir sıra arxeoloji abidələrdən tapılan xırdabuynuzlu heyvan skeleti, onların bu və ya digər abidələr üzərində təsviri qoyunçuluğun dövrünə görə böyük əhəmiyyət kəsb etdiyini göstərən əsas amillərdəndir. Lakin qoyunçuluğun inkişaf etməsinə baxmayaraq, qədimdə cinsləşmə prosesi son dərəcə ləng gedirdi. İstehsal münasibətinin dövrünə görə aşağı səviyyədə olması, əhalinin bu sahədə empirik təcrübəsinin azlığı yeni cins yetişdirmək işini xeyli çətinləşdirirdi. Mütəxəssislərin osteoloji materiallar üzərində apardıqları tədqiqlərindən aydın olur ki, əsrlər keçsə də cinsləşmədə dəyişikliklər çox az olurdu. Lakin təbii-coğrafi şərait uyğun davamlı heyvan cinsləri formalaşmalı idi. Tez-tez baş verən müharibələr zamanı əldə edilən heyvan sürülərinin bir-birinə qarışması və iqtisadi-mədəni əlaqələrin genişlənməsi də yeni heyvan cinsinin yaranmasına imkanı artırırdı.

Mingəçevirdə aparılan arxeoloji qazıntılar nəticəsində aşkar edilən osteoloji qalıqların az bir qisminin tədqiqindən aydın olur ki, qədim Mingəçevir quyuqlu qoyunu müasir bozaq qoyunlarla, keçiləri isə müasir yerli Azərbaycan cinsilə çox yaxınlıq təşkil edir. Lakin bunların arasında müəyyən fərq də vardır. Qədim Mingəçevir qoyun və keçiləri Azərbaycanın müasir qoyun və keçilərinə nisbətən gödək-ayaqlı, iribədənli və çəkisi etibarilə ağır olmuşdur [13].

Eramızın III-V əsrlərindən Azərbaycanda feodalizm cəmiyyətinin təşəkkülü və inkişafı dövründə qoyunçuluğun da əvvəlki dövrə nisbətən xeyli inkişaf etdiyini sübut edən lazımi qədər sübutlar vardır. Hətta əsrlər boyu Azərbaycana edilən arası kəsilməyən hücumların əsas səbəblərindən biri burada maldarlığın, xüsusilə qoyunçuluğun dövrünə görə yüksək səviyyədə inkişafı olmuşdur. Feodal hakimiyyəti dövründə qoyunçuluq daha da inkişaf etmişdir. Belə bir şəraitdə yeni yarımköçəri maldarlıq forması meydana çıxmışdır. Bu formanın təxminən feodalizmin Azərbaycanda təşəkkül tapıb inkişaf etdiyi bir dövrdə yaranmasını ehtimal etmək olar. Lakin bu forma XI-XIII əsrlərdə daha geniş şəkil almış və sonrakı əsrlərdə öz mövqeyini xeyli gücləndirmişdir.

Eramızın IX-XII əsrlərində Azərbaycan şəhərləri daha da inkişaf edirdi. Bu şəhərlərdə toxuculuğun inkişafı xeyli genişləndirdi. Bu da, heç şübhəsiz, xammalın bolluğu ilə əlaqədar idi. Qoyunçuluğun inkişafı şəhər sənətkarlarını yun ilə təmin edirdi. Şəhərlərin məşhur bazarlarında yunla yanaşı, həm də xırda buyuzlu heyvanlar satılırdı. Bu cəhətdən Bərdənin Gülsara bazarı daha məşhur idi. Eramızın X əsrində yaşayan ərəb alimi İbn Hövqəlin verdiyi məlumat, yalnız ticarətin deyil, həm də qoyunçuluğun dövrünə görə yüksək səviyyədə olduğunu sübut edir. O yazır ki, Bərdənin Gülsara bazarında bir dəfəyə bir milyon baş xırdabuyuzlu heyvan satılırdı [14]. Doğrudur, bu rəqəmdə xeyli şişirdilmə halları vardır. Lakin bu dəlil Azərbaycanda sayagəlməz heyvan sürülərinin olmasına işarədir. Eramızın 664-cü ilində Cavanshir hunların Albaniyadan apardıqları 120 min baş xırdabuyuzlu heyvanları geri qaytarmışdır [15]. Deməli, həmin dövrdə Azərbaycanda çoxlu heyvan sürülərinin olması halı heç cür şübhə doğura bilməz.

Azərbaycanda orta əsrlərdə qoyunçuluq təsərrüfatının araşdırılmasında "Kitabi-Dədə Qorqud" əsərinin böyük əhəmiyyəti vardır. Əsasən maldar əhalinin həyatından bəhs edən bu abidə təxminən eramızın X-XI əsrlərinə aid hadisələrlə səsleşir. Bu əsərdə xırdabuyuzlu heyvanlar haqqında məlumat daha ətraflıdır. Əsərdə Salur Qazanın on min qoyunu olması faktı qoyunçuluq təsərrüfatı baxımından böyük marağa səbəb olur [16].

Əsasən köçmə və yarımköçəri maldarlıq formasına əsaslanan qoyunçuluq təsərrüfatı sonrakı əsrlərdə də durmadan inkişaf etdirilmişdir.

Azərbaycan ərazisinin bir sıra guşələrində orta əsrlərə aid qoyun, qoç və quzudan ibarət daş heykəllərin varlığı, xırdabuyuzlu heyvan təsvirləri onun müqəddəs heyvan sayılması, həm də aparıcı təsərrüfat sahələrindən biri olmasını təsdiqləyir. Lakin bu inkişaf özünü XIX əsrdə daha qabarıq şəkildə göstərir. Bu dövrdə xırdabuyuzlu

heyvanların sayı əvvəlki əsrlərlə müqayisə edilməz dərəcədə artmışdı. Qoyunçuluqda kəmiyyət və keyfiyyət dəyişiklikləri baş vermişdi. XIX əsrdə iqtisadiyyatda ikinci yeri tutan maldarlıq təsərrüfatında xırdabuynuzlu heyvanların mövqeyinin daha üstün olduğunu sübut edən çoxlu dəlillər vardır.



Qəbirüstü daş qoç fiqurları (XVII-XVIII əsrlər). Naxçıvan.

XIX əsrin birinci yarısında xırdabuynuzlu heyvanların sayı və tutduqları mövqeləri haqqında verilən məlumatlar tam olmasa da, müəyyən mülahizələr söyləməyə imkan verir. 1843-1851-ci illərdə Azərbaycanın bir sıra qəzalarında xırdabuynuzlu heyvanların sayı müxtəlif olmuşdur. Məsələn, 1843 və 1851-ci illərdə Quba qəzasında müvafiq olaraq 159419 və 147296 baş, Bakı qəzasında 50841 və 27125 baş, Şamaxı qəzasında 133201 baş, [17] Şəki qəzasında 18500 və 32620 baş, Şuşa qəzasında 79114 və 307562 baş, Lənkəran qəzasında 35842 və 60000 baş [18] xırdabuynuzlu heyvan olmuşdur. XIX əsrin ən mühüm qoyunçuluq ərazisindən biri, heç şübhəsiz, Yelizavetpol ərazisi olmuşdur. 1845-ci ildə Yelizavetpol qəzasında xırdabuynuzlu heyvanların sayı 441180 başa çatdırılmışdı [19]. Naxçıvan qəzasında isə xırdabuynuzlu heyvanların sayı 1844-cü ildə 34616 baş, 1849-cu ildə 42668 baş olmuşdu. Demoli Naxçıvan qəzası göstərilən dövrdə bu sahədə başqa qəzalardan xeyli geridə qalırdı. Bu sahədə Car-Balakən dairəsi daha böyük üstünlük qazanmışdı. Burada 1845-ci ildə 185780 baş xırdabuynuzlu heyvan olmuşdur [20].

Bu göstərilən dəlillər Azərbaycanda XIX əsrin birinci yarısında qoyunçuluğun nə dərəcədə yayılıb inkişaf etdiyini sübut edir. Lakin həmin dövrdə Azərbaycanda daha çox xırdabuynuzlu heyvan olduğunu qeyd etmək olar. Siyahının tam aparılmaması, müəyyən ərazidə qoyunların siyahıya düşməməsi, bəzən də bu işə qeyri-normal hal kimi baxılması qoyunçuluğun ümumi inkişaf dinamikasını aydınlaşdırmağa imkan vermir.

XIX əsrin ikinci yarısında xırdabuynuzlu heyvan köçmə və yarımköçəri maldarlıqla məşğul olan əhali arasında mühüm rol oynayırdı. Bu maldar əhali əsasən

qoyunçuluqla məşğul olurdular.

XX əsrin 60-cı illərində Bakı quberniyasında 1445092 baş qoyun olduğu qeyd edilir [21]. Yelizavetpol quberniyasında isə bu, 1150500 baş olmuşdur [22]. Lakin XIX əsrin 90-cı illərində qoyunçuluq təsərrüfatında nəinki inkişaf, hətta xeyli tənəzzülün olduğu aydınlaşdırılmışdır. 1894-cü ildə Bakı quberniyasında 1016443 baş, Yelizavetpol quberniyasında isə 1163878 baş qoyun olduğu göstərilir [23]. Qoyunçuluq təsərrüfatındakı bu gerilik Azərbaycanın başqa yerlərində də müşahidə edilmişdir. Şübhəsiz, bu geriləmənin bir sıra obyektiv səbəbləri olmuşdur. Bunlardan da ən əsasları köçmə və yarımköçəri maldarlıqla məşğul olan əhəlinin müəyyən qisminin tədricən oturaq həyata keçməsi, əkinçiliklə əlaqədar qaramal və atdan qoşqu vasitəsi kimi istifadəyə tələbin daha çox artması və s.-dir.



Alacaq

XX əsrin əvvəllərində də qoyunçuluq təsərrüfatı əhəlinin iqtisadi həyatında mühüm rol oynamaqda davam edirdi. Qışlaq və yaylaq şəraitində bəslənən xırdabuynuzlu heyvanların otarılan örsüləri mülkədarların və dövlətin əlində cəmlənmişdi. Kəndlilər, daha doğrusu, tavanasız və ortabab maldarlar otlaqlardan icarə yolu ilə, ya da pul ödəməklə istifadə edə bilirdilər. Lakin elə varlı kəndlilər var idi ki, onların hər birinin ixtiyarında 15-20 sürü qoyun var idi [24]. Azərbaycanın qərb zonasından toplanan etnoqrafik materiallardan aydın olur ki, bu tərəflərdə 4-5 min baş qoyunu olan onlarla varlı kəndli olmuşdur. 2-4 sürüsü olan kəndlilər isə daha çox idi.

XX əsrin əvvəllərində Azərbaycan üzrə qoyunçuluq təsərrüfatında birinci yeri Yelizavetpol quberniyası tuturdu. Bu quberniyada həmin dövrdə 1,5-2,5



Dag köçü, İmişli rayonu (Sörxanlı kəndi).



Dag köçü, Bilasvar rayonu.

milyon baş qoyunun olduğu qeyd edilir [25]. Əgər 1902-ci ildə Bakı quberniyasında 868806 baş qoyun var idisə, həmin ildə Yelizavetpol quberniyasında qoyunların sayı 1774919 başa çatırdı. Əgər 1913-cü ildə Bakı quberniyasında 903534 baş qoyun var idisə, həmin ildə Yelizavetpolda bir milyondan çox, daha dəqiq desək, 1262780 baş qoyun var idi [26]. Yeri gəlmişkən bir cəhəti də qeyd etmək lazımdır ki, XIX əsr və XX əsrin əvvəllərində Cənubi Qafqaz qoyunçuluq təsərrüfatında Azərbaycan birinci yeri tuturdu. Bu da, heç şübhəsiz, bu ərazinin əlverişli iqlimi, zəngin və keyfiyyətli bitki örtüyü, yaylaq və qışlaq şəraiti qoyunçuluğun inkişafına imkan yaratmışdı. Başqa ev heyvanlarına nisbətən yemə az tələbkar olan qoyun həm də çətin şəraitə dözümlüdür. Qoyunun az zəhmət və az xərclə bəslənməsi və bol məhsul verməsi də mühüm şərtidir. Qoyun həm də artımlı heyvandır. Etnoqrafik məlumatlardan aydın olur ki, yaxşı qulluq edilmiş ana qoyuna vaxtında fərəş qoç qatılsa 12-13 ay ərzində iki dəfə bala almaq mümkündür. Belə şəraitdə çox vaxt əkiz bala alma halları da olur. Təxmini hesablamalara görə əlverişli şərait və xüsusi bəsləmə nəticəsində hər yüz qoyundan 110 və ya 120 baş bala almaq olur. Ona görə də xalq qoyunçuluq təsərrüfatına yüksək qiymət verərək

Qoyunun oldu on,
Gey qırmızı don.
Qoyunun oldu əlli,
Adın oldu bəlli.

Qoyunun oldu yüz,
Gir içində üz.
Qoyunun oldu min,
Köhlənini min demişlər.

Qoyun cinsləri. Cənubi Qafqazda qoyunçuluğun beşiyi sayılan Azərbaycanda onlarla qoyun cinsi olmuşdur. Bu cinslərin əksəriyyəti tarixən yaranmış və inkişaf etmiş cinslərdir. Bu cinslər xarici görünüşü, yununun keyfiyyəti, südü, çəkisi və başqa nişanələrinə görə bir-birilərindən fərqlənir.

XIX əsr və XX əsrin əvvəllərində Azərbaycanda yetişdirilən müxtəlif qoyun cinsləri əsasən yağlı quyruqlu olub, ətlik, südlük, yunluq və satış üçün istifadə edilmişdir.

Azərbaycanda şöhrət tapan, qədim və ən geniş yayılan qoyun cinslərindən biri Qarabağ qoyunudur. Qarabağ qoyun cinsi Dağlıq Qarabağ, Kəlbəcər, Gürcüstan, Ağdam, Cəbrayıl, Mil və Muğan düzlərində daha geniş intişar tapmışdır. Belə bir fikir var ki, "Qarabağ qoyunu yerli qoyun cinsilə Ön Asiya quyruqlu qoyun cinsinin cütləşməsindən əmələ gəlmişdir" [27]. Bu cins yaraşlıqlı görkəmi, yağlı quyruqluluğu, şirin əti və nisbətən zərif yunu ilə səciyyəlidir. Bu

cins doğuma da çox həssasdır. Əgər faraş və düzgün döl edilərsə, Qarabağ qoyunu ildə iki dəfə bala verə bilər. Qarabağ qoyunu dözümlülüüyü, yorulmadan uzaq yol getməsi, qış şəraitinə və alafın azlığına qane olması ilə də fərqlənir [28]. Qarabağ cinsi bozaq, Şirvan və başqa yerli qoyun cinslərinin təşəkkül tapmasında ana cins rolunu oynamışdır [29].

Azərbaycanın qoyun cinsləri arasında Qarabağ qoyun cinsi diri çəkisinin çoxluğu ilə də diqqəti cəlb edir. Bu cinsdən olan qoyunların çəkisi 45-50 kq, erkəklərininki isə 60-65 kq-dan çox olur. Lakin bu cins qoyunların yunu nisbətən az olur. İldə 32 kq süd verən hər bir ana qoyundan orta hesabla 2,4 kq, erkəklərdən isə 3,5-3,7 kq yun qırılmaq olur [30]. Şübhəsiz, Qarabağ qoyunlarının belə az yun verməsinə onların qarınaltı yununun gödək, bəzən də açıq olması və boynunun təxminən yarısına qədərini yunsuz olmasının da təsiri vardır.



Etnoqrafik materiallardan aydın olur ki, Ağcabədi rayonunun Qaradolaq kəndində Qarabağ qoyunlarının xüsusi bir cinsi kimi formalaşa bilməyən qaradolaq qrupu yaranmışdır [31]. Qaradolaq qoyunu XIX əsr - XX əsrin əvvəllərində Qarabağın bir sıra yerlərində geniş yayılmış və bir sıra üstünlüklərinə görə şöhrət tapmışdır. Bu qoyun Qarabağ qoyun cinsinə xas olan əsas xüsusiyyətlərini saxlayaraq ondan caydaq, çəkisinin ağırlığı və yununa görə fərqlənmişdir. Qaradolaq ana qoyunlarının çəkisi orta hesabla 60-70 kq, erkəklərininki çəkisi isə 70-90 kq-a qədər olur. Lakin onların içərisində 90-110 kq və daha artıq olanı da məlumdur [32].

Qaradolaq kəndindən bu münasibətlə toplanan etnoqrafik materiallardan aydın olur ki, qaradolaq qoyunlarının göstərilən üstünlükləri onların xalq empirik üsulu ilə seçilib bəslənməsi və yerli şəraitin daha əlverişliliyindən irəli gəlir. Onu da qeyd etmək lazımdır ki, qaradolaq qoyununun formalaşmasında türkmən qoyununun da xeyli təsiri olmuşdur. Qocalar belə nəql edirlər ki, qaradolaq türkmən qoyunlarının cütləşməsindən yaranmışdır. Bu təsir Abşeronun Qala qoyunu vasitəsilə keçmişdir.

Şirvan qoyun cinsi də Azərbaycanca ən qədim cinslərdən olub, adını yarandığı və geniş yayıldığı ərazidən götürmüşdür. Ləzgi və Qarabağ qoyunlarının cütləşməsindən yaranan bu qoyun cinsinin bir sıra xarakterik nişanələri vardır. Yeri gəlmişkən onu da qeyd edək ki, bu cinsə xalq arasında "dönmə" cins deyilməsi onun göstərilən qoyun cinslərindən yaranması ilə əlaqədardır.

Şirvan cinsi boyca xırda, südü az və yunu nisbətən aşağı keyfiyyətli olur. Ana Şirvan qoyununun çəkisi 32-40 *kq*, erkəklərinin orta çəkisi 56-65 *kq* olur. İldə bir dəfə qırılan Şirvan ana qoyunundan 1,7 *kq*, erkəyindən 2,45 *kq* kirlı yun alınır [33].

Şirvan qoyun cinsi əsas etibarilə Şamaxı, Abşeron, Göyçay, Ucar, Zərdab, qismən də Lənkəran və Salyanın şimal ərazisində yayılmışdır.

Qərbi Azərbaycanda, qismən Şərqi Gürcüstan və Ermənistanın bir sıra rayonlarında yayılan bozax qoyunu qədim, həm də yerli Azərbaycan qoyun cinslərindən biri sayılır. Vaxtilə Gəncə və Qazax qəzalarında daha çox intişar tapan bozax qoyun cinsi ətlık, südlük, yunluq və satış üçün bəslənmişdir.

Bozax qoyununun yunu əsasən boz, nadir hallarda ağ, qəhvəyi rəngdə olur. Çox güman ki, onun rənginin bozluğunu nəzərə alınaraq ona bozax qoyunu adı verilmişdir. Bu cins qoyunların diri çəkisi əsasən 50-65 *kq-a* qədər olur [34].

Ləzgi qoyun cinsinin vətəni Dağıstan ərazisi sayılsa da bu cins Azərbaycanın bir sıra ərazisində hələ XIX və XX əsrlərdə geniş yayılmışdır. Bu cins Dağıstanla bilavasitə həmsərhəd olan Quba, Qusar, Qonaqkənd, Balakən, Zaqatala, Qax, Şəki, Oğuz, qismən də Ağdaş və Göyçay rayonları ərazisində yayılmışdır. Təbii-coğrafi şəraitə tez uyğunlaşan və çətinliyə dözümlü olan ləzgi qoyunlarının çəkisi 40-65 *kq-a* qədər olur. Yunu 2 *kq-a* yaxın, südü isə 30-40 *kq-a* qədər olur. Ləzgi qoyununun rəngini ağ, boz, sarımtıl, qara-qonur rənglər təşkil edir.



Herik qoyunu bir sıra xarakterik nişanələrinə görə ləzgi qoyunu ilə yaxınlıq təşkil edir. Bu qoyun əsas etibarilə Şəki, Qax və ona qonşu olan rayonların ərazisində məlumdur. Bu qoyuna herik qoyunu ilə yanaşı, "bürc qoyunu" da deyilir.

Naxçıvan MR-də Mazıx qoyunu daha geniş yayılmışdır. Bir sıra üstün cəhətləri ilə fərqlənən bu qoyun cinsi Ermənistan, Türkiyə və İran ərazilərində də geniş yayılan qoyun cinsi sayılır.

Mazıx qoyunu qabayunlu qoyunlar içərisində üstünlük təşkil etməklə 130/-ə qədər süd verir. Rəngi qızılı və qəhvəyiyə çaldığına görə ona yerli əhali "qızıl qoyun" da deyir. Lakin ağ və qonur rənglərdə də mazıx qoyunları məlumdur. Mazıx qoyunlarının qoçları buynuzlu, qoyunları isə buynuzsuzdur. Bəzi hallarda boğazının altında qoşa mürcümlər olur. Çox yaraşlıq olan mazıx qoyunlarının yorğa yerisi onun gözəlliyini daha da artırır. Bu cür iri quyruqlu qoyunların quyruğu 15 *kg-a* qədər olur. Bəzən quyruğu yerlə sürünməsin və zədələnməsin deyə, onun quyruğuna diyircək bağlayırlar. Yunu da nisbətən zərif və toxuculuq üçün keyfiyyətli sayılır. Bu cinsin diri çəkisi 45-60 *kg-a* qədər olur [35].

Naxçıvanda geniş yayılan balbas qoyunu ən iri qoyun hesab edilir. Balbas qoyunu da mazıx qoyunu kimi, qonşu ərazilərdə, daha doğrusu, Ermənistan, Türkiyə və İranda da məlumdur. Balbas qoyunları boyca hündür, caydaq olurlar. Rəngi ağ, başında və bəzən ayağında qara ləkələr olur. Bu ləkələr onun görkəminin yaraşğını daha da artırır. Balbas qoyunları buynuzsuz, yunu keyfiyyətli və südü yağlı olur. Qoyunların çəkisi 50 *kg-a* qədər, qoçlarını isə 65 *kg-dan* artıq olur. Quyruğu 16-20 *kg-a* qədər olan bu qoyunların yunu da çox, daha doğrusu, 3-4 *kg-a* qədər olur [36]. Balbas qoyununun yunu toxuculuqda, xüsusilə xalçaçılıqda sənətkarlar tərəfindən yüksək qiymətləndirilir. 125-135 *kg-a* qədər süd verən bu qoyun cinsi XIX əsr və XX əsrin əvvəllərində geniş yayılmışdı.

Azərbaycanın cənub-şərqində, xüsusilə Lənkəran zonasında yayılmış qoyun cinsi caro və ya carov adlanır. Bu cins meşəlik zonanın şəraitinə daha çox uyğunlaşan heyvandır. Bu qoyun cinsi ləzgi qoyununa daha çox oxşayır. Lənkərandə qədim qoyun cinsi olan caro əti, südü və yunu etibarilə az çəkili olub, o qədər də sərfəli qoyun cinsi sayılmır. Lakin bu cins dağ şəraitinə daha uyğun gəlir. Sağım müddətində 50-60 l süd, qıraxımda 2-2,4 *kg-a* qədər yun verir. Caro qoyununun çəkisi 50 *kg-a* qədər, rəngi isə əsas etibarilə ağ, ağ-qəhvəyi və qara rəngdə olur [37].

XIX əsrin 40-cı illərində Azərbaycana gətirilən və yüksək keyfiyyətə malik olan merinos qoyunu burada sonrakı əsrdə özünün daha geniş inkişafına başlamışdır. Lakin bir cəhəti qeyd etmək lazımdır ki, merinos qoyun dünyada ən qədim qoyun cinslərindən biri sayılır. Bu cinsin İran, Mesopotamiya və Balkan yarımadasında yayılmasının tarixi eramızdan əvvəlki dövrə aid edilir [38]. 1840-cı ildə Tavrıda quberniyasından Azərbaycana köçürülən ruslar özlərilə bərabər merinos qoyunu gətirmiş və Azərbaycanın müəyyən ərazisində saxlamışlar [39]. Rusiyanın Tavrıda, Xerson və Yekaterinoslav quberniyalarından Azərbaycana gələn rus duxoborları da merinos

qoyununu bu ərazidə inkişaf etdirmişdir. Birinci dünya müharibəsi ərəfəsində Azərbaycanın Kiçik Qafqaz hissəsində, xüsusilə Gədəbəy və Şəmkirdə 90 min baş merinos qoyunun olduğu göstərilir [40].

Merinos qoyununun Azərbaycanda nisbətən geniş istifadə edilməsi təkcə ətlilik deyil, həm də yüksək keyfiyyətli çox və zərif yununun olması ilə əlaqədardır. XIX əsrin ikinci yarısı və XX əsrin əvvəllərində kapitalist münasibətlərinin inkişafı dövründə bir sıra toxuculuq fabriklərinin yaranması ilə əlaqədar xammala - yuna böyük ehtiyac duyulurdu. Merinos qoyunundan 4-6 *kq*, yaşlı qoyunlarından 7-10 *kq-a* qədər nazik və uzun yun qırxırlar. Bu da merinos qoyununun üstünlüyünü göstərən ən əsas şərtlərdən biri kimi diqqəti cəlb etmişdir. Bu cinsin qoyunlarının diri çəkisi 50 *kq*, erkəklərinki isə 75-90 *kq-a* qədər olur [41]. Yununun zərif və uzun, həm də çox olmasına görə XIX əsr və XX əsrin əvvəllərində Azərbaycanda məlum olan qoyun cinsləri içərisində merinos cinsi xeyli üstünlük təşkil etmişdir.

Qoyun sürülərində keçilər sayca azlıq təşkil etmişdir. Bir sürüdə ən çoxu təxminən 10-15 baş keçi olurdu. Lakin Kiçik Qafqazın bəzi dağ və dağətəyi kəndlərində 50-60 başdan ibarət kiçik keçi sürüləri də var idi. Sürüdəki erkəclər yedəkçi-aparıcı rolunu oynamışdır. Keçi qədim tarixi olan yerli Azərbaycan cinsinə çox oxşayır. Deməli, bu cinsin bizim ərazidə üç min illik tarixi olub, elə bir əsaslı dəyişikliklərə uğramadan zamanəmizə qədər gəlib çıxmışdır. Yerli cinsin orta çəkisi 40-60 *kq-a* qədər olur. "Keçi kasıbın inəyidir" zərbi-məsəli nəsillərin sınağından çıxmışdır.

Nənəm a xallı keçi,
Məməsi ballı keçi,
Uca qaya başında,
Tutubdu yallı keçi.

Minilliklər boyu xalqımız qoyunçuluqla məşğul olmuş və ondan bol məhsul götürmüşlər. Ona görə də qoyuna həmişə qulluq göstərmiş və onun sağlam olmasına çalışmışlar. Lakin hər bir canlıda olduğu kimi, qoyunlarda da bir sıra xəstəliklər olmuş və onlar xalq tərəfindən müalicə edilmişdir. Qoyun xəstəliklərindən ən çox yayılanı qılqurd, dalaq, köpmə, öfkə, qızdırma, dabaq, qotur, gözbozarma, zəhərlənmə və s. göstərmək olar.

Xırdabuynuzlu heyvanları daha da artırmaq və onlardan bol məhsul almaq üçün maldarlar onlara qulluq məsələsinə xüsusi fikir verirdilər. Doğrudur, Azərbaycanın əlverişli təbii-coğrafi şəraiti xırdabuynuzlu heyvanlara o qədər də böyük qulluq göstərməyi tələb etmirdi. Belə əlverişli şəraitdə nisbətən az zəhmət və maya qoymaqla qoyunçuluqdan çoxlu gəlir əldə etmək mümkün idi. Azərbaycanda bir qayda olaraq xırdabuynuzlu heyvanlar il boyu otlaq şəraitində bəslənilirdi. Payız və qış aylarında qışlaqda bəslənən qoyunların lazımı yataq və örüş yerləri olmuşdur. Qoyun sürüləri qışlağa qayıdana qədər yataqlar təmir edilir, çatışmayan cəhətlər düzəldilərək soyuqların düşməsinə hazırlıq görülürdü.

Qışlaqda geniş ölüşlərdə heyvanların otarılması qaydasına xüsusi fikir verilir. Bir qayda olaraq, əvvəlcə yataqlardan xeyli aralı yerlər qaydaya ciddi riayət etməkdə hissə-hissə otarıldı ki, bütün qış boyu heyvanların otarılmasına imkan olsun, qışda heyvan ölüşsüz qalması. Yataqların yaxınlığında münasib yerlərdə döllük, xam və ya ehtiyat yeri adı ilə sahələr ayrılırdı. Bu sahələrdə döl vaxtı arıq düşmüş ana qoyunlar və quzular otarıldı.

Yataq şəraitində sürülər qışdan arıq çıxdıqda az miqdarda alaf verilir. Bu alaf əsas etibarilə ot, saman, arpa və arpa kəpəyindən ibarət olurdu. Qışlaqda otun şoranlığı ilə əlaqədar, ayda 2-3 dəfə duz verilir. Lakin bu qayda əsas etibarilə qoyunçuluqla məşğul olan əhəlinin arasında daha geniş yayılmışdı. Oturaq həyat tərzini keçirən və əsasən əkinçiliklə məşğul olan əhali arasında isə, az da olsa, fərqli cəhət vardı. Oturaq şəraitdə qoyun sürüsü gündüzlər yaşayış yerinin ətrafında otarılır, axşamlar tövlələrə salınır və axşam-səhər yemlə təmin edilirdi.

Dağ şəraitində ölüşlərin otarılması xalqın empirik təcrübəsinə əsaslanırdı. Ölüş yerləri əvvəlcədən sərkar - baş çobanlar tərəfindən hissələrə ayrılaraq, bu hissələrə uyğun da heyvan otarıldı. Bir sahə 10-15 gün otarıldıqdan sonra digərinə keçirilirdi. Başqa sahə həmin müddətdə otarılanadək əvvəlki sahədə ot bitir və yenidən otarıldı. Lakin hər hansı bir sahə otarılarəkən çobandan çox şey asılı olur. Elə olar ki, çoban sürünü ölüşə buraxar və sahə bir-iki günə otarılır. Onda ölüş də çatmaz, sürü də ac qalar. Ona görə də haqlı olaraq çobanlar deyir: "Çoban var otarar keçirər, çoban var ötürər keçirər". Həqiqətən də heyvanların istər yaylaq, istərsə də qışlaq şəraitində otarılmasında çobandan çox şey asılıdır. Bu cəhət əsas götürülmədikdə qoyun sahədəki yüksək keyfiyyətli otu seçir, qalanını isə ayağının altında tapdalayır. Adətən, sürülər yaylaqda dağ yamaclarındakı ölüşlərdə o başdan günortaya qədər otarıldı. Sonra ya arxacda, ya da münasib yerdə dincəlir. Gün dönəndə yenidən otarılır. Şər qarışanda isə binələrin yanındakı arxaclarda gecələyir.

Anam a səkil qoyun,
Belində kəkil qoyun.
Ay qaranlıq gecədə
Arxaca çəkil qoyun.

Yaylaqda otun tərkibindən asılı olaraq, qoyunlara daha çox duz verilir. Bir qayda olaraq xırdabuynuzlu heyvanlara əzilmiş Naxçıvan duzu verilir. Duzu münasib palazın üstünə tökürlər. Qoyunlar gəlib onu yalayır. Az da olsa, əzilmiş duz parçalarını da iri sal daşların və ya qayaların üstünə qoyurlar, qoyun gəlib yalayır. Buna duzdağ deyilir.

Döl və qulluq qaydaları. Damazlıq qoçların seçilib sürüyə buraxılmasında əsas etibarilə onların nəsl, iriliyi, şaqqalı, yaraşlıqlı olması, ətliliyi və yunu nəzərə alınır. Sürünün artımı və törəmənin yaxşı olması üçün diqqətlə

seçilib və nəzərdən keçirilən qoçlara xüsusi qulluq göstərmək lazım gəlirdi. Bir qayda olaraq, qoçlara yem verilməsi və ya onların xama qoyulmuş örüşlərdə otarılmasına xüsusi qayğı ilə yanaşılması tamamilə təbii idi. Adətən, 100 baş qoyuna 5-6 baş seçmə qoç qatılırdı. Qoç qatma müddəti təxminən bir ay çəkirdi. Maldarlar cinsin tədricən yaxşılaşdırılmasına xüsusi diqqət yetirirdi. Bu, hər şeydən əvvəl, yunun, südün çoxluğu və yüksək ətliliklə əlaqədar idi. Azərbaycanın müxtəlif iqlim şəraitinə malik olması ilə əlaqədar bu ərazidə qoçun sürülərə qatılması və döl vaxtı da fərqli olurdu. Dölə hazırlıq və onun yüksək səviyyədə həyata keçirilməsi qoyunçuluq təsərrüfatında ən mühüm və çətin məsələlərdən biri hesab edilirdi.

Ona görə də döl vaxtı çobanlardan əlavə sürüyə dölçülərin göndərilməsi təsadüfi deyildi. Bu, hər şeydən əvvəl, dölü mütəşəkkil keçirmək və itkisiz başa vurmaqdan ibarət idi. Döl təxminən bir ay çəkirdi və döl ayı adlanırdı. Ana qoyun doğandan 3-4 gün sonra onu balasından ayırır, gündə bir, bəzən də iki dəfə əmizdirirdilər. Döl zamanı tanimal çobanların rolu daha böyük olurdu. Onlar qoyunların, xüsusilə gecə doğan qoyunların balalarını bir sıra əlamətlərinə görə tanıya bilirdilər. Bunun üçün çobanda böyük təcrübə, iti göz və qeyri-adi duyma qabiliyyətinin olması əsas şərtlərdən idi.

Qoyunlar rənglərinə görə ağ, qara, qumral, boz olur. Qısaqulaqlı qoyuna "kərə", orta qulaqlıya "kürə", buynuzlusuna isə "kəlin" qoyun deyilir.

Yeri gəlmişkən onu da qeyd edək ki, sahibkarlar öz qoyun sürülərini digərlərindən fərqləndirmək üçün müxtəlif nişanələrdən istifadə edirdilər. Bir qayda olaraq qoyunun qulağında müəyyən nişanlar edilir və ya qulağı müxtəlif şəkildə kəsilirdi. Bəzən də damğa vurur, damğalayırđılar. Şiş, bıçaq və digər metal əşyaları ocaqda bərk qızdırıb qoyunun gözünün altından, qaşqasından, burnunun üstündən və başının digər istiqamətindən dağlayırđılar.

Xalq arasında xırdabuynuzlu heyvanların yaşlarına görə adları vardır. Yeni doğulana əmlək, altı ayına qədər quzu, iki ilinə qədər toğlu, üç ilinə qədər şişək (dişisi), erkək (erkəyi), üç ildən sonra qoç, dişisi ana qoyun adlanır. Keçi yeni doğanda oğlaq, bir ilinə qədər çəpiş, iki ilinə qədər dıbir, üç ilinə qədər kōer (dişisi), təkə (erkəyi), üç ildən sonra keçi (dişisi), erkək (erkəyi) adlanır.

"Kitabi-Dədə Qorqud"da çobanın vəzifə və qayğıları təsvir edilmiş və dəqiqliyiylə mənalandırılmışdır:

"Qaranqu axşam olanda qayğılı çoban!
Qarıla yağmur yağanda çaxmaqlı çoban!
Südü, pendiri bol, qaymaqlı çoban!"

Qoyunçuluqda həlledici rolu çobanlar oynayırdılar. Həqiqətdə "sürü çobansız olmaz". Qoyunun otarılıb-bəslənilməsi, onun döl qaydasının mütəşəkkil təşkili, sağılması və qırılması, bir sözlə, bütün taleyi çobanın adı ilə bağlıdır.

"Qoyunu gümrah çoban papağı yan qoyar". Bir qayda olaraq çobanların otardıqları sürülərdə 400-500 baş, bəzən də 600-800 başa qədər qoyun olurdu. Hər sürüdə bir baş çoban - sərkar, iki nəfər isə nisbətən təcrübəsiz – köməkçi çoban olurdu. Baş çoban bir qayda olaraq ana - sağmal qoyun sürüsünü, təcrübəsiz - cavan çobanlar isə toğlu və quzuları otarırdılar. Yaylaq və qışlaq şəraitində gündüzlər cavan çobanlara da ana qoyunları otarmaq həvalə edilirdi. Adətən baş çoban çəkdiyi zəhmətə görə əmək haqqını da o birilərindən çox alırdı [42].

Çobanların əmək haqqı əsasən natura şəklində ödənilirdi. Çobanlar əsas etibarilə altı aylığa, bir illiyə və çox illiyə tutulurdu. Elə çobanlar da olmuşdur ki, ömürlərini bir varlı şəxslə bağlayıb onun sürüsünü otarmışdır. Bu, çobanla sürü sahibi arasında yaranan ünsiyyət, qarşılıqlı anlaşma nəticəsində olurdu. Bəzən də bu qarşılıqlı anlaşma qohumluğa çevrilirdi. Ona görə də haqlı olaraq deyilir ki, "Çobanı özündən olanın qoyunu dişi doğar".

Baş çobana sürünün bütün işləri tapşırılırdı. Elə olurdu ki, bütün sürünün işləri və ona cavabdehlik baş çobanın əlində cəmləşirdi. Bir qayda olaraq çobanların ərzaq və geyimlə təmin olunması sürü sahibinin öhdəsinə düşürdü. Lakin elə də olurdu ki, şərtləşmədən - sövdələşmədən asılı olaraq onu çobanın özü həll edirdi. Çobanın haqqı altı ayda və yaxud ildə bir dəfə verilirdi. Haqq kimi bir toğluluq qoyundan, yəni 20 baş qoyundan biri çobana, hər 20 baş quzudan isə biri quzuçuya çatırdı. Bu qayda ilə haqq bir sürünün qoyununu, toğlusunu və quzusunu otaranlar arasında xidmətlərinə uyğun olaraq bölünürdü. Çobanlara yaxşı sürü saxlayıb-bəslədiyinə görə ildə əlavə heyvan, qırxılarda yun payı, motal payı verilməsi də məlumdur. Lakin bütün göstərilənlərə baxmayaraq, son dərəcə əziyyətli peşə sahibi olan çobanların və onların ailəsinin vəziyyəti pis, dolanma şəraiti ağır olurdu.

Çobanlar bir qayda olaraq sadə geyinirdilər. Onlar ayaqlarına corab və çarıq geyir, corabın üstündən dizlərinə qədər dolaq dolayırdılar. Şalvar və köynəkləri sadə olub çox vaxt yun parçalardan hazırlanırdı ki, həmişə açıq havada olduqlarından əyinləri isti olsun. Yapıncı həm onların geyimi, həm də yorğandöşəyi sayılırdı. Bellərində xəncər, başlarında quzu dərisindən saçaqlı papağı olardı.

Yeri gəlmişkən bir cəhəti qeyd etmək ki, sürünün təhlükəsizliyinin qorunmasında çobanın ən etibarlı köməkçisi it olmuşdur. Hər bir sürüdə 4-5 it olurdu. Əsrlər boyu sürünü qurd-quşdan, oğrulardan qorumaqda qoyun itləri əvəzsiz heyvan olmuş və onlara xüsusi qayğı göstərilmişdir. Ona görə də sayaçı sözlərdə deyilir:

Əlindəki dəyənək
Qalxanıdır çobanın.
Yanıdakı boz köpək
Yoldaşdır çobanın.

Nizami Gəncəvi çobanın itə olan münasibətini böyük ustalılıq və tam dəqiqliklə tərənnüm etmişdir:

Bu it keşikçimdi çöldə, çəməndə,
Tapşırıışdım ona sürünü mən də.
O xeyli əmində, vəfası vardı,
Onunla dostluqdan çox xoşlanardı.
Gəzərdi hər zaman sürümdən uzaq,
Bir qoyun oğrusu, bir də yalquzaq.
O, arxam, dayağım, pasibanımdı,
Əsla itim deyil, bil, çobanımdı.
Düşməni, pəncəsinə keçsə didərdi,
Dəmir biləyimdi, həlak edərdi.
Çöldən şəhərlərə getdiyim zaman,
Sürüyə olardı bu köpək həyan.
Şəhərdən dönsəydim əgər gec dala,
Verərdi sürünü tək bu it yola [43].

Əksər hallarda qoyuna ziyan verən vəhşi heyvan canavardır. Əgər it sürüdə aparılan heyvanı qurddan saldırsa, onda onun quyruğu itə verilirdi. İt bəzən atla eyniləşdirilir və ondan üstün tutulurdu. Bir it bir atla, bir neçə qoyuna bərabər tutulurdu. Ona görə deyirlər: "At ələ düşər, it ələ düşməz". XIII-XIV əsrlərdə yaşayıb-yaradan Marağalı Əhdəvi yazırdı:

Vəfada it, ondan yaranmış üstün
Atdan şöhrətlidir, o bax bununçün[44]

Deməli, itsiz sürünü düşünmək qeyri-mümkündür. Ulularımız "İtsiz sürüyə qurd düşər" demişlər. Belə bir zərbi-məsəl də var ki, "İt kəlləsi asılan həyət bədnəzərdən qorunar".

Bayatılarımızda itin çobana, sahibinə arxalanması barədə belə deyilir:

Çoban çalar ney, tütək,
Sürü otlar təkbətək.
Məsəldir ki, qurd basar
Arxası olan köpək.

Bir maraqlı cəhəti xatırlatmaq lazım gəlir ki, qoyunçuluqla məşğul olan əhali qoyunu öz övladları ilə eyni qaydada əzizləmişlər. Bu baxımdan F.Köçərlinin 1909-cu ildə "Tərəqqi" qəzetində dərc etdiyi bir yazısı maraqlı doğurur: "...Ana şirin və dadlı dillə balasına layla çaldığı kimi, bizim tərəkəmə camaatı da öz qoyunlarını

mehriban və şirin dillə vəsf edirlər. Fərqi ancaq bundadır ki, ana övladını "balam" sözü ilə yad edir, qoyun sahibi isə "nənəm" kəlməsilə başlayır".

Qoyunçuluq məhsulu. Azərbaycanda maldarlıq təsərrüfatında qoyunçuluq ən sərfəli və bol məhsul verən sahədir. Ona görə də "qoyunun oldu əlli, adın oldu bəlli, qoyunun oldu yüz, gir içində üz, qoyunun oldu min, köhlənini min" zərbi-məsəlini təsadüfi deməmişlər. Lifli materiallar içərisində birincilik təşkil edən yun əsrlər boyu toxuculuq peşəsi üçün ən yüksək xammal hesab edilmişdir.

Qoyun bir qayda olaraq iki dəfə, nadir hallarda il pis gəldikdə, bir dəfə qırılır. Qırım dövrü iqlim şəraitilə əlaqədardır. Qırıma aran yerlərdə tez, dağ yerlərində nisbətən gec başlanır. Qırım yaz və payızda aparılır. Qırımı çobanlar özləri aparır. Bəzən də köməkçilər çobanın və ya sürü sahibinin qohum-əqrəbasından olur. Qırım qırxıq aləti vasitəsilə aparılır. Hər bir qırımçı gündə 20-30 baş, təcrübəli qırımçılar isə 40 başa qədər qoyun qırxa bilər.

Yaz qırımı sürülər yaylağa aparılmazdan əvvəl, payız qırımı isə sürülər yaylaqdan qışlağa dönən vaxt aparılırdı. Yaz yunu daha keyfiyyətli və toxuculuq üçün əlverişli sayılır. Xalq arasında "yapağı" payız yunu, "güzəm" yaz yunu adlanır. Bir qayda olaraq, qoyunun qırılığa düşüb ölməməsi üçün onu ac olan zaman qırırırlar. Sürü arxaca yığılır. Çoban qoyunu tutub yıxır və qırılıq ipi ilə qoyunun ayaqlarını bağlayır. Sonra sol əli ilə belindən başlayaraq yunu aralayır, sağ əli ilə qırılıq vasitəsilə onu qırır. Bir tərəf qırıldıqdan sonra qoyunu başqa böyrü üstə çevirib qırır. Bu işdə müxtəlif qarşılıqlı yardım formalarından da istifadə edilmişdir.

Yerli əhali yundan keçə, xalça, parça, çuval, xurcun, heybə, sicim, örkən və s. şeylər toxuyub hazırlamışlar.

Nənəm, qarala qoyun,
Bənzər marala qoyun.
Çoban yununu qırıb,
Basar xarala, qoyun.

Nənəm, a narış qoyun,
Yunu bir qarış qoyun.
Çoban səndən küsübdür,
Südü ver, bariş qoyun.

Ananı, a qəmər qoyun,
Balası əmər qoyun.
Yiyən sənün yunundan,
Qurşayıb kəmər qoyun.

Azərbaycan yunu tədricən satış üçün daha çox istifadə edilirdi. XIX əsrin

sonu və əsrimizin əvvəllərində yun təkə daxili bazarlara deyil, xarici bazarlara da satış üçün göndərilirdi. Hələ XIX əsrin əvvəllərində Cənubi Qafqazdan yun Rusiyanın quberniyalarına göndərilirdi.

1862-ci ildə ilk dəfə olaraq Cənubi Qafqazdan, o cümlədən Azərbaycandan Marselə yun göndərilmişdi. Bu yunun sonrakı illərdə də göndərilməsi və hər il 80 min pud yun ixrac edilməsi qeyd edilir [45]. XIX əsrin 90-cı illərinin əvvəllərində Cənubi Qafqazdan 250 min pud yunun İngiltərə, Fransa və əsasən də Amerika Birləşmiş Ştatlarına göndərildiyi qeyd edilir [46].

Cənubi Qafqazdan Qərbi Avropaya yunun göndərilməsində Azərbaycanın xüsusi rolu olmuşdur. Belə ki, Yelizavetpolda yetişdirilən merinos qoyununun yunu daha qiymətli sayılırdı.

XX əsrin əvvəllərində də Azərbaycandan bir sıra xarici ölkələrə daha çox yun məhsulu göndərmişdir.

Əsrlər boyu qoyunun südündən əsasən pendir hazırlamışlar. Xalqımız inək yağını, camış qatığını və qoyun pendirini daha üstün tutur. Qoyun doğan günü ondan sağılan südə ağız deyilir. Ağız qatı olur. Onu suluğun içinə tökür, qorda bişirib qoux alırlar. Qoux pendir kimi olub, çox yağlı və ləzzətli dadı var. Buna Azərbaycanın bəzi yerlərində ağız bulaması, bəzi yerlərində ağız, bəzi yerlərində isə "suluq", "şan-şan" deyilir. İki-üç gün keçəndən sonra qoyundan bulama sağılır. Bulama qatı, yağlı olur. Onu qazana tökür və qatılaşana qədər ocaqda bişirir və qaşıqla bulayırlar. Bulama bişəndə qaymaq kimi qatılaşır və yaxşı dadı olur. Həm də çox yağlı olduğundan adamı tutur. Ona görə də bulamanı çox yemək olmur [47]. Ümumiyyətlə, süddən hazırlanan məhsula xalq "ağartı" deyir. Qoyunun qatığı da yaxşı qiymətləndirilir. Lakin pendir qoyundan alınan əsas süd məhsulu hesab edilir.



Qoyunu gündə bir dəfə günorta vaxtı sağırlar, sağmal qoyun sürüsü bir qayda olaraq günorta arxaca yığılır. Qoyunu əsasən enli ağızlı iri qazan və ya vedrəyə

sağırlar. Bəzən qabın ağzına tənzip çəkilir ki, süd sağılanda içinə başqa şey düşməsin, təmiz qalsın. Azərbaycanın əksər yerlərində qoyun sağımı zamanı bərə qurulur. Bir qayda olaraq qoyunu çobanlar və onların ailələri sağırlar.

Qoyunun bərəyə gətirilməsində və sağımda çobanların ailələri daha çox xidmət göstərirlər.

Adətən beş-altı nəfərdən ibarət olan sağıclar dairəvi quruluşlu bərə düzəldirlər. Sağıclar bərədə iri daş üstündə yapıncı, palaz və başqa şey qoyub oturlar. Bərəyə girən qoyunun dal ayağından tutub, sağırlar. Bərəbaşı ayaq üstə durub qoyunların qabağını kəsir. Sağılan qoyunları bir-bir buraxır, sağılmayanı isə sağıcıya ötürür. Bir qayda olaraq sağıcı qazanı ikiayağı arasına alıb bir qədər qabağa sarı maili qoyur. Qoyunun dal ayağında tutub özünə çəkir iki əli ilə qoyunun yelinini sıxır və süd tökülür. Axıra yaxın yenə də məməciklərini sığayıb ayağını buraxır. Bir qayda olaraq hər bir çoban 20-30 baş qoyun sağa bilər.

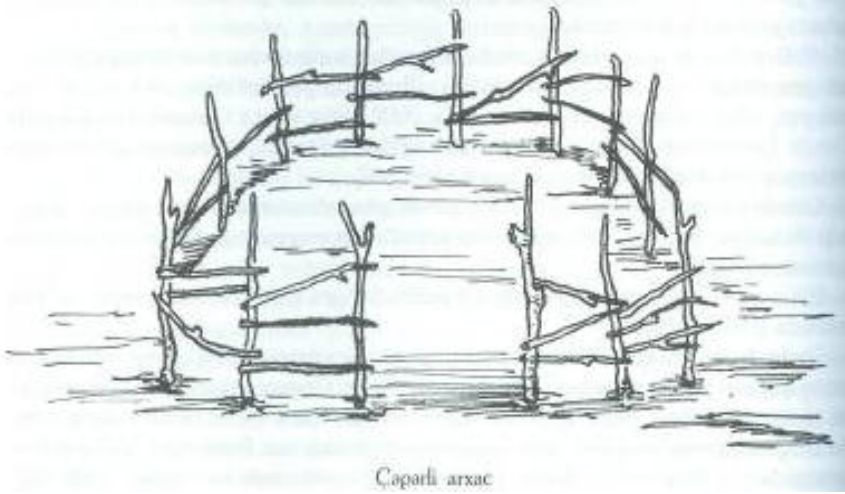

Çəpərlı arxac

Şirvanda isə qoyunları başqa qayda ilə, daha doğrusu, sağıclar arxaca yığılan qoyun sürüsünün içinə girib yatmış qoyunları tutub oradaca sağırlar. Şübhəsiz, bu qayda həm də az qoyunu olan əhali arasında geniş intişar tapmışdır. Bu qayda daha qədim və sadə olmaqla yanaşı həm də az əlverişlidir. Bu qaydada sağım vaxtı xeyli ləng aparılır və mütəşəkkilliyə mane olur. Bəzən də sürüdə sağılmamış qoyunlar qala bilir.

Çobanın ailəsi sağılmış qoyun südünə maya vuraraq pendir hazırlayır. Süddən dələmə almaq üçün dələmə otundan istifadə edilir [48]. Lakin bu otlə istənilən qədər dələmə almaq mümkün deyil. Ona görə də südə maya vurmaq başqa xalqlarda olduğu kimi, azərbaycanlılarda geniş yayılmış və əsas üsuldür. Mayanı maldarlar özləri hazırlayırlar. Hər hansı bir qabın, xüsusilə gil küpənin içərisinə buzov və ya quzu qursağı

atılır, sonra oraya buğda, arpa, duz, düyü, bal, kişmiş və su tökülür. Qabın ağzı sələ ilə möhkəm bağlanır. Bir müddət günün altında qalan məhlul qıçqırıb mayaya çevrilir. Mayanın qüvvəsindən asılı olaraq südün miqdarı nəzərdə tutulur. Təxminən hər 30 *kg* südə yüz əlli qram maya vurulur - qatılır çox çəkmədən süd dələməyə çevrilir. Adətən, dələmə torbalara tökülür. Burada dələmənin suyu süzülür və pendir alınır.

İri gil küpələrdə pendiri duzlamaqla uzun müddət saxlamaq olur. Lakin qoyun pendiri maldar əhali arasında əsasən motallarda saxlanılır. Azərbaycanda bir-birinə oxşar iki motal növü olmuşdur.

Xırdabuynuzlu heyvan dərisinin iyidilərək yunu yonulur və duzlanaraq qurudulur. Sonra dəri yenidən yumşaldılaraq içəri tərəfə çevrilir. Dərinin qolları iplə möhkəm bağlanır. İçərisinə bir qədər üzlü süd, dələmə və ya qaymaq tökülür ki, pendir həm yaxşı qalsın, həm də yağlılığı və dadı artsın. Ağzı bağlanan motalı uzun müddət saxlamaq olur. Xalq arasında buna Qarabağ motalı deyilir. Digəri isə Qazax motalı adı ilə tanınır. Bu motal Azərbaycanın qərb zonasında geniş yayılmışdır. Bu növ motalı hazırlamaq üçün yenə də dəri duzlanır və günün altında möhkəm qurudulur. Dəri duzu aldıqdan sonra yenidən yumşaldılıb yunlu tərəfi içəri qatlanır. Duzlanmış pendir motala doldurulur. Möhkəm sığanır və ağacla bərk basılır ki, içəridə hava qalıb motalın pendirini xarab eləməsin [49].



Motal pendiri nəinki azərbaycanlılar, hətta Cənubi Qafqazın başqa xalqları arasında da yüksək qiymətləndirilir. Onun alıcısı çox, qiyməti üstün tutulur. XIX əsrin

sonralarında azərbaycanlıların Tiflisdə təxminən 10-12 min pud pendir satdıqları qeyd edilir [50]. Onu da göstərmək lazımdır ki, XIX əsrin sonralarında Yelizavetpol quberniyasında xüsusi pendir zavodu açılmışdı. 1911-ci ildə isə burada dörd pendir zavodu işləyirdi. Həmin zavodlarda 1600 pud yüksək keyfiyyətli pendir hazırlanırdı [51].

Azərbaycanda qoyunun ətindən əhali geniş istifadə etmiş və ondan müxtəlif növ ləziz xörəklər hazırlamışlar. Qoyun əti azərbaycanlıların arasında mal ətindən üstün tutulmuşdur.

Göründüyü kimi, Azərbaycanda qoyunçuluq əsrlər boyu maldarlıq təsərrüfatında aparıcı rola malik olmuş əhalinin məişətində mühüm rol oynamışdır. Ona görə də yerli əhali bu sahəyə xüsusi diqqət vermiş və onu həmişə inkişaf etdirməyə çalışmışdır.

QARAMAL

Azərbaycanda qaramalın tarixi qoyunçuluğun tarixi qədər qədim olub, hələ Neolit dövründən təşəkkül tapmışdır. Neolit dövründə yerli əhalinin oturaq həyat tərzini keçirməsi qaramaldan daha geniş şəkildə istifadə etmələrini zəruri etmişdir. Bu dövrdə qaramal naxırları daimi yaşayış yerinin ətrafında otarılmış və əsasən onun ətindən, südündən, gönündən və qismən də sümüyündən istifadə edilmişdir. Aydın məsələdir ki, maldarlığın bu mərhələsində oturaq maldarlıq heyvanların otarılması üçün lazımı təbii-coğrafi şəraitin olduğu yerlərdə inkişaf edə bilməmişdir. Belə bir münasib şəraitin Azərbaycan ərazisində həmin dövrdə olduğunu qeyd etmək olar.

Azərbaycanda Neolit dövrünə aid müxtəlif xarakterli abidələrdən aşkar edilən maddi-mədəniyyət qalıqları həmin dövrdə qaramalın olmasını və ondan istifadə edilməsini təsdiq edir. Neolit dövrünə aid arxeoloji materiallardan aydın olur ki, bu sahə təsərrüfatda əsas yerlərdən birini tutmuşdur. Azərbaycanda Neolit dövründə də qaramal naxırları, demək olar ki, maldarlıqda öz aparıcı rolunu saxlamışdır. Lakin təxminən Neolit dövrünün inkişaf etmiş mərhələsindən köçmə maldarlıqla əlaqədar xırdabuynuzlu heyvanlar tədricən üstünlük təşkil etməyə başlamışdır. Lakin həmin dövrdə də coğrafi şəraitlə əlaqədar qaramal naxırları öz aparıcı mövqeyini bəzi zonalarda saxlaya bilməmişdir.

Azərbaycanda Tunc dövründən, daha doğrusu, e.ə. III minillikdən qaramal maldarlıqda ikinci yerə keçmişdir. Lakin bu sahə də tədricən öz inkişafını davam etdirmiş, əhalinin maldarlıq məhsulu ilə təmin edilməsinə geniş imkan yaratmışdır. Bunu Kür-Araz arxeoloji mədəniyyətinə aid abidələrdən aşkar edilən osteoloji qalıq və maddi-mədəniyyət abidələrindən tapılan əşyalar təsdiq edir. Bu baxımdan Naxçıvan ərazisində Kültəpə [52] və Qazax rayonu ərazisindəki Baba Dərviş yaşayış yerlərindən tapılan

materiallar böyük əhəmiyyətə malikdir.

Kür-Araz mədəniyyəti dövründə qaramaldan həm də qoşqu qüvvəsi kimi geniş istifadə edilmişdir. Əkinçiliyin intensiv inkişafı nəticəsində öküzdən yerin şumlanması, dənin döyülməsi və məhsulun daşınmasında istifadə edilmişdir.

Dəmir dövründə maldarlıq təsərrüfatında iribuynuzlu heyvanlar əvvəlki mövqeyini saxlamışdır. Qaramaldan əsas qoşqu qüvvəsi, ətlik və südlük kimi geniş istifadə edilmişdir. Lakin bu dövrdə əhalinin artımı ilə əlaqədar və geniş sahələrdə təsərrüfatın daha da inkişaf etdirilməsi qaramala olan tələbatı da artırmışdır.

Urartu çarı I Arğiştı e.ə. 786-764-cü illərdə Cənubi Qafqazdan 10478 baş iribuynuzlu heyvan aparmışdır [53]. Digər Urartu mixi yazılarından aydın olur ki, e.ə. VIII əsrin ortalarında hakimiyyətdə olan I Arğiştının oğlu II Sardur da Cənubi Qafqazdan bir il ərzində 40353 baş qaramal aparmışdır [54]. Urartu çarlarının Qafqaza yürüşləri zamanı 110 min baş iribuynuzlu heyvan aparıldığı qeyd edilir [55].

Göstərilənlərdən aydın olur ki, qaramal Cənubi Qafqaz, o cümlədən Azərbaycan ərazisində e.ə. I minillikdə geniş yayılmış və əhalinin təsərrüfat məişətində xüsusi əhəmiyyət kəsb etmişdir.

Manna ən qədim Azərbaycan dövləti kimi e.ə. IX əsrdə təşəkkül tapmışdır. Bu qədim və mədəni dövlətin ərazisində əkinçilik və maldarlığın daha geniş şəkildə inkişaf etdiyini bir sıra mixi yazılar sübut edir. Urartu çarı I Arğiştı e.ə. 779-cu ildə Manna və Buştu ölkələrinə hücum edərkən başqa qənimətlərlə yanaşı, 22529 baş iribuynuzlu heyvan aparmışdır [56].

Aydın məsələdir ki, göstərilən rəqəmlər Cənubi Qafqaz, o cümlədən Azərbaycandan aparılan iribuynuzlu heyvanların çox az bir hissəsini təşkil edir. Ona görə də həmin ərazidə vaxtilə saysız-hesabsız qaramal naxırlarının olması şübhə doğurmur. Çox güman ki, qədim Atropatena və Albaniya torpaqlarından vaxtilə assurlar, urartular, midiyalılar, farslar və başqaları çoxlu mal-dövlət aparmışlar [57].

Qədim Mingəçevirdən eramızın ilk əsrlərinə aid abidələrdən tapılan osteoloji qalıqlar N.İ.Burçaq-Abramoviç tərəfindən tədqiq edilmişdir. Onun fikrincə, "İri-buynuzlu heyvan sümükləri iki cinsə mənsub olub, biri kiçik, digəri isə ortaboyludur. Nisbətən uca boylu olanın sümükləri müasir Kiçik Qafqaz cinsindən o qədər də seçilmir. Kiçikboylu sümüklər isə müasir Böyük Qafqaz dağ cinsinə yaxın olsa da, boyca ondan bir qədər kiçikdir" [58].

Aşkar edilən maddi mədəniyyət nümunələri və külli miqdarda sümük qalıqlarından aydın olur ki, antik dövr və ilk əsrlərdə qaramal durmadan inkişaf etmiş və daha qədim dövrlərə nisbətən sayca xeyli artmışdır. Eramızın II—III əsrlərində yaşayan yazıçı Elian Klavdi Kaspi torpaqlarında çoxlu iribuynuzlu heyvan naxırlarının olduğunu xəbər verir [59].

Dəfələrlə Azərbaycana hücum etmiş romalılar, sasanilər, köçəri tayfalar, ərəblər, səlcuqlar və başqa istilacılar bu ölkədən başqa qənimətlərlə yanaşı çoxlu mal-qara da aparmışlar.

Orta əsrlərdə əkinçilik təsərrüfatının tədricən inkişafı qaramalın, xüsusilə qoşqu

qüvvəsi kimi istifadə edilən öküz və kəlin artırılması daima diqqət mərkəzində olmuşdur. Yer inşulanmasından başlayaraq, məhsulun yığılmasına qədər olan bütün proseslərdə bu qoşqu qüvvələri əvəzəlməz idi. Lakin qaramalın sayının artırılması və tədricən cinsinin yaxşılaşdırılması təkcə qoşqu qüvvəsi deyil, həm də onun ətindən, südümdən, gönümdən istifadə etməyi qarşıya qoyurdu.

Azərbaycan Rusiya tərkibinə daxil olandan sonra başqa sahələrdə olduğu kimi, kənd təsərrüfatında, o cümlədən mal-qarada da xeyli irəliləyiş olmuşdur. Bu, hər şeydən əvvəl, qaramalın cinsinin yaxşılaşdırılması və qulluq edilməsində özünü göstərmişdir. Hələ XIX əsrin 30-cu illərində tam olmayan məlumata görə Bakı əyalətində 20 min, Talış əyalətində 36 min, Qazax nahiyəsində 42 min, Şəmşədil nahiyəsində 15 min, Yelizavetpol dairəsində 45 min, Quba əyalətində 110 min baş iribuynuzlu heyvan olmuşdur [60]. Lakin tam olmayan bu məlumata əlavə olaraq onu demək olar ki, XIX əsrin əvvəllərində Azərbaycanın qaramalın sayı daha çox olmuşdur. Bu da tamamilə təbiidir. Belə ki, Azərbaycanın maldarlıqla məşğul olan bir sıra rayonları nəzərə alınmamışdır. Nəzərə alınanları da tam və dəqiq hesab etmək olmaz.

XIX əsrin birinci yarısında dağətəyi və dağlıq ərazidə qaramal naxırları əsasən varlıqların - xanların, bəylərin əlində cəmlənsə də, kəndlilərin də az-çox qaramalı olmuşdur.

XIX əsrin birinci yarısında qaramalın sayında xeyli artım olduğunu təkzibədlməz dəlillər təsdiq edir. 1858-ci ildə Quba qəzasında 83978, Bakı qəzasında 4281, Şamaxı qəzasında 136536, Nuxa qəzasında 57149, Şuşa qəzasında 258330, Lənkəran qəzasında isə 82785 baş qaramal olmuşdur [61]. Yelizavetpol qəzasında 1850-ci ildə 119795, Naxçıvan qəzasında 1849-cu ildə 20618, Car-Balakən dairəsində 1845-ci ildə 34970 baş iribuynuzlu heyvan qeydə alınmışdır [62].

XIX əsrin ikinci yarısında maldarlıq təsərrüfatı, o cümlədən onun əsas sahələrindən biri olan qaramalın sayı xeyli artmış və əhalinin ət, süd, yağ və gönə təmin edilməsində mühüm əhəmiyyət kəsb etmişdir. Qaramaldan qoşqu heyvanı kimi əkinçilikdə və nəqliyyatda geniş istifadə edilmişdir.

XIX əsrin 60-cı illərinin sonunda Bakı quberniyasında 440906 baş Yelizavetpol quberniyasında isə 345554 baş qaramal olduğu qeyd edilir [63]. Lakin bir həqiqət də var ki, bu göstərilən rəqəmlər yalnız siyahıya götürülənlərdir. Şübhəsiz ki, əhalinin fərdi təsərrüfatlarında siyahıda olmayan xeyli qaramal olmuşdur.

XIX əsrin 70-80-ci illəri barədə statistik məlumat tam olmadığından bu illərdə qaramalın inkişafı dinamikasını göstərmək qeyri-mümkün olmuşdur. Lakin əsrin son illərinə dair məlumat qane edicidir. 1899-cu ildə Bakı quberniyasında 237588 baş qaramal olmuşdur. Yelizavetpol quberniyasında isə tam olmayan məlumata görə qaramalın sayı 366028 başa qədər olmuşdur [64].

XX əsrin əvvəllərində də qaramaldan geniş istifadə edilmişdir. Əhali öz tələbatına uyğun olaraq maldarlığın bu mühüm sahəsinə xüsusi fikir vermişdir. Öz iqtisadi həyatlarında az rol oynamayan qaramalın cinsinin yaxşılaşdırılmasına və qulluq edilməsinə diqqət daha da artmışdır.

1902-ci ildə Bakı quberniyasında 256669 baş qaramal olduğu halda, 1913-cü ildə bu rəqəm 618253 baş olmuşdur. Yelizavetpol quberniyasında isə iribuynuzlu heyvanlar say etibarilə çoxluq təşkil etmişdir. Əslində bu ərazidə qaramalın sayı Azərbaycanın başqa rayonlarına nisbətən xeyli artıq olmuş və əsas maldarlıq zonasını təşkil etmişdir. 1902-ci ildə Yelizavetpol quberniyasında qaramalın sayı 444318 baş, 1913-cü ildə isə 805338 baş olmuşdur [65]. Göründüyü kimi, bu quberniyada qaramal əvvəlki illərə nisbətən müqayisəedilməz dərəcədə inkişaf etmişdir.

Cənubi Qafqazda, o cümlədən, Azərbaycanda xırdabuynuzlu heyvanlardan fərqli olaraq, qaramal cinsi sayca o qədər də çox deyildir. Bu ərazidə xalqın empirik təcrübəsinin məhsulu olan iki cins daha geniş yayılmışdır. Kiçik Qafqaz və Böyük Qafqaz cinslərinin tarixi minilliklərdən xəbər verir. Hər iki cins əsrlər boyu yerli əhalinin ən çox bəsləyib yetişdirdiyi heyvanlar olmuşdur.

Adından göründüyü kimi, Kiçik Qafqaz cinsi ən çox Kiçik Qafqazda və ona nisbətən yaxın olan dağətəyi ərazidə təşəkkül tapmış və yayılmışdır. Daha dəqiq desək, bu cins əsasən Kür çayının sağ sahilindən başlayaraq, Kiçik Qafqaz dağlarını əhatə etmişdir. Kiçik Qafqaz cinsi əsasən qızılı rəngdə olur. Lakin az da olsa onun qara, boz və sarı rəngli cinslərinə təsadüf edilir. Böyük Qafqaz cinsi isə əksərən qara rəngli olub, ən çox Böyük Qafqazda yayılmışdır. Lakin bu cinsin içərisində, az da olsa, başqa rəngli qaramala təsadüf edilir və bu cinsin yayılma arealı Kürün sol sahilindən başlayaraq, Böyük Qafqazı bürümüşdür [66]. Bu cinslərarasında müəyyən yaxınlıqlar vardır.



Самый большой

Bu cinslər köçmə maldarlıq şəraitinə uyğun olaraq yaylaq və qışlaqlarda otarılır. Müvafiq iqlimə dözməsi, sıldırımli dağ keçidlərindən keçməsi, dağın çətin şəraitində özünü örüşlərdə yemlə təmin etməsilə səciyyələnir. Oturaq şəraitdə bu cinslər yaşayış məntəqəsinin ətrafındakı örüşlərdə otarıldı. Lakin təbii-coğrafi şəraitə uyğun olaraq həmin cinslərin bu üstünlükləri ilə yanaşı, çəkileri o qədər də çox deyildi. Bu cinslərin orta çəkisi 300-350 *kg-a* qədərdir. Onların südü yaral olsa da, nisbətən az idi.

Bu əsas cinslərdən başqa, bəzi gəlmə cinslər də olmuşdur. Azərbaycanın bir neçə qəzasında - Yelizavetpol, Şuşa, Nuxa və başqa yerlərdə az miqdarda cins inəklərə - Rusiyanın cənubundan gətirilmiş çərkəz, boz, qırmızı və Don cinslərinə rast gəlmək olurdu [67].

Şübhəsiz, qaramaldan söhbət açarkən camış haqqında məlumat verməmək olmaz. Azərbaycanda qədim zamanlardan camışçılığın inkişafı üçün münasib təbii şərait olmuşdur. Camışçılıq Azərbaycanda qədimdən olsa da, orta əsrlərdə xeyli inkişaf etmişdir. Camış isti iqlimi daha çox sevir. Bu heyvan yayın isti çağlarında bataqlıqlarda, göllərdə, münasib su axmazlarında dincəlir. Lakin camışçılıq Azərbaycanda ən çox aran və dağətəyi zonalarda inkişaf etdirilir. Havaların soyuq olması ilə əlaqədar camış dağlıq yerlərdə çox az olur.

Qısbuynuzlu camış qrupu Qafqazda, o cümlədən Azərbaycanda geniş yayılmışdır [68]. Düzənlik zonalarında camışların diri çəkisi 500 *kg-a* qədər olduğu halda, dağlıq yerlərdə onun diri çəkisi 400 *kg-a* yaxın olur [69]. Azərbaycan camışları əsasən qara və boz rəngdə olur. Camışdan əsasən südlük, ətlik və qoşqu qüvvəsi kimi istifadə edilmişdir. Camış ən dəyərli qoşqu qüvvəsi kimi daha çox istifadə edilmişdir.

Tarixən o qədər də qədim olmayan və iribuynuzlu heyvanlar qrupuna daxil edilən zebuya Azərbaycanda yalnız Lənkəran zonasının dağlıq ərazisində rast gəlmək olar. Zebudan qoşqu qüvvəsi və südlük heyvan kimi istifadə olunur. Zebunun çəkisi 150 *kg-dan* 250 *kg-a* qədər olur. Hər bir zebunun illik südvermə qabiliyyəti 200-400 *kg-dır*.

Qaramalın yaş xüsusiyyətlərinə görə xalq arasında adları vardır. Bu adlar onlara bir sıra səciyyəvi cəhətlərinə görə verilmişdir. Həmin adları növlərə görə vermək, şübhəsiz etnoqrafik baxımdan maraqlıdır. İnek doğanda balasına balaq, altı aylığa qədər buzov, 6 aydan bir ilə qədər olanda dana, 3 yaşlarında erkəyinə cöngə, dişisinə düyə deyilir, sonrakı illərdə dişisi inək, erkəyi öküz, döllüyü buğa adlanır. Camışın təzə doğulmuş balasına balaq, bir ilinə qədər danaça, 3 yaşlarında erkəyi kəlcə, dişisi düyə, sonra erkəyi kəl, dişisi camış adlanır [70].

Qaramalın özünəməxsus xəstəlikləri vardır. Ən geniş yayılanlarından biri qızdırma xəstəliyidir. Bəzən bu xəstəliyə el arasında titrətmə də deyilir. Qızdırma xəstəliyini törədən əsas səbəblər iqlim şəraiti ilə əlaqədardır. İqlimin dəyişməsi, daha doğrusu, isti və ya soyuğun düşməsi ilə əlaqədar heyvanlarda bu xəstəlik baş verir. Qaramal naxırları yaylağa aparılanda və ya qışlağa qaytarılanda havanın dəyişənliyi nəzərə alınır. İsti yay aylarında qaramal lazımi qaydada yemlənməyəndə, sudan korluq çəkəndə və ya çirkli su içəndə qızdırır. Əgər qaramal soyuq dəymədən qızdırarsa, onun yeri isti saxlanılır, bəzən də palanlanır, istidən qızdıranda isə havanın mülayimliyi

gözlənilir. Qızdıran heyvanı xalq üsulu ilə müalicə edərkən onu üzüm yarpağı ilə yemləyirlər. Bəzən də turşu lavaşı qaynadıb suyunu verir və ya ağartı içirdirlər.

Qaramal xəstəliklərinin ən ağırlarından biri yoluxucu dabaq xəstəliyidir. Bu xəstəlik zamanı heyvanın baldırı tutulur, dırnaqlarının arası və ağız yara olur. Dabaq xəstəliyində heyvanı çəhlimli və rütubətli yerdən qoruyub, ən çox tozlu yerlərdə və quru şumda gəzdirirlər. Bundan əlavə heyvanı isti yerdə saxlayırlar. Heyvanı müalicə edərkən onun ayaqlarına qara neft, naftalan çəkirlər. Bu xəstəlik zamanı da heyvanın ağızına qaynadılmış lavaşa suyundan töküüb içirirlər.

Yaman xəstəliyində qaramalın və atın bədəninin bu və ya digər hissəsində şiş əmələ gəlir. Bu xəstəliyi müalicə etmək üçün qızdırılmış şişi yamanın üstünə basıb, bir neçə dəfə dağlayırlar.

Qaramal həm də ota düşür və xəstələnir. Uzun müddət quru alaf yeyən heyvan göy otu birdən və çox yeyəndə köpüb-zəhərlənir. Bu xəstəliyin müalicəsində heyvanın qulağını biçəqlə çərtib, qanını alırlar, ayran və qatıq içirirlər. Bəzən də qanını ovurlar.

Qaramalın ayağı sınında və çıxanda onu sınıqçılar müalicə edirlər. Bəzən naxırçılar da bu işi bacarırlar. Heyvanın sınıan ayağına yumurtalı yaxı xəmir qoyub, sonra isti yun parça və ya palaz dolayırlar. Üstündən yastı ağac çiliklər qoyub sarıyırlar. Çıxığı isə əl ilə sığıyıb yerinə salırlar. Heyvanı qurd-quş yaralayanda həmin yerə dağ olunmuş yağ, qatıq və ya qaymaq çəkirlər.

Qaramala qulluq qaydası qoyuna nisbətən bir qədər çətindir. Hər bir qaramal naxırında 150-200 baş heyvan olur. Bu rəqəm az və ya çox da ola bilər. Hər naxırda 2 nəfər naxırçı olur. Bəzi yerlərdə, xüsusilə qərb zonasında naxırçıya sığırçı da deyilir. Hər 70-100 baş buzova iki nəfər buzovçu xidmət edir. Camış naxırlarında heyvanların sayı nisbətən az olur.

Naxırçı və buzovçu bir qayda olaraq yarım il müddətinə tutulurdu. Onların əmək haqqında da fərq vardır. Belə ki, naxırçılar daha çox zəhmət çəkdiklərindən haqları da artıq olurdu. Zəhmət haqqı taxıl, pul, bəzən də heyvan verməklə ödənilirdi. 6 ay qurtarandan sonra yenə də 6 ayliğa danışılırdı. Bəzən bu danışıq bir il və ya daha çox müddətə də olurdu. Naxırçı və buzovçunun geyim və ərzaqla təmin edilməsi əvvəlcədən şərtləşdirilirdi. Naxır sahibinin onları nə dərəcədə təmin edib-etməməsi sövdələşmədən asılı olurdu.

Adətən, naxırçı alatorandan naxırçı örtüşə aparar, şər qarışanda qaytarardı. Naxır əsasən tövlə şəraitində saxlanırdı. Tövlə gündə bir, bəzən də iki dəfə kürtüüb təmizlənir və qurudulurdu. Tövlə şəraitində bəslənən qaramal üçün yem tədarük edilirdi. Yem tədarükü heyvanın sayına görə müəyyənləşdirilirdi. Düzənlikdən fərqli olaraq dağ və dağətəyi zonalarda azı dörd-beş ay heyvan tövlə şəraitində saxlanılırdı. Həmin müddətdə heyvana gündə iki dəfə alaf verilərdi.

Qaramal üçün yaşıl və quru ot, saman, külək, yonca, kəpək, arpa və arpa yarması əsas yem sayılır. Bol otu olan biçənlər, əvvəlcədən qoruqçular tərəfindən qorunur və suvarılır. Biçənlər suvarma iqlim şəraiti və otun bolluğu ilə əlaqədar olaraq, ildə iki-dörd dəfə əsasən kərənti - dəryaz ilə biçilir. Biçilmiş sahədə ot quruyandan sonra

İodaya yığılır və araba ilə daşınaraq münasib yerdə tayaya vurulur. Ot çox olduqda ondan ilanyalı tayası düzəldilir, az olduqda sadəcə olaraq tayalara vurulur. Ot tədarükü əsasən yaz və yay aylarında edilir. Taxılın küləşindən də eyni qaydada düzəldib münasib vaxtlarda heyvana verilir. Daha çox arpa samanı hazırlayanlar onu samanlıqda saxlayıb qış aylarında istifadə edirlər. Arpa, kəpək və yonca ən çox boğaz, xəstə və qışdan arıq çıxan heyvanlara verilir.

Qaramala aranda yaz aylarında və yaylaqlarda bir neçə ay duz verilir. Çox vaxt daş duz heyvanın yalaması üçün münasib yerlərə qoyulur. Heyvan gəlib onu yalayır. Lakin əzilmiş duzu da heyvanlara verirlər. Əzilmiş duz sal qayaların və ya köhnə palazların üstünə tökülür.

Süd məhsulu. Süd məhsulunun emalı maldarlığın tarixi qədər qədim olub, insanların gündəlik həyatında mühüm rol oynamışdır. Çox ola bilsin ki, qədim insanlar heyvanları əhliləşdirib yeni təsərrüfat sahəsi kimi maldarlığı meydana gətirəndə onun əti, gönü ilə yanaşı, südüdən istifadə etməyi nəzərə almışlar. F.Engels "Ailənin, xüsusi mülkiyyətin və dövlətin mənşəyi" adlı əsərində yazır ki, "Şərqdə barbarlığın orta pilləsi süd və ət verən heyvanları əhliləşdirməkdən başladı" [71].

Azərbaycanda süddən geniş istifadə etmə qaydaları təxminən Neolit dövrünə aid edilə bilər. Yəqin ki, bu ərazidə yaşayan qədim əhali qaramalın ətilə bərabər südüdən də geniş istifadə etmişdir. Həmin dövrdə dulusçuluq sənətinin meydana gəlməsilə əlaqədar, südün sağılması və ondan müxtəlif məhsulların hazırlanması üçün sadə gil qablardan geniş istifadə etmişlər. Lakin bu dövrdə dulus və ağac qablarla yanaşı,



Naxır

heyvanın gönü, dərisi və qarnından da süd məhsulunun istehsalı və saxlanılmasında istifadə edilmişdir. Lakin həmin dövrün süd məhsulunun istifadəsində işlədilan qabları müəyyənləşdirmək son dərəcə çətindir. Bir də istehsal münasibətlərinin aşağı olduğu bir zamanda bu məsələ ilə əlaqədar xüsusi qabların hazırlanmasına bəlkə də lüzum yox idi. Çox güman ki, eyni qab müxtəlif məqsədlər üçün işlədilirdi.

Belə bir ehtimal da ortaya çıxır ki, Azərbaycanda ilk maldarlıq təsərrüfatı dövründə qaramal çoxluq təşkil etdiyindən və başqa heyvanlara nisbətən çox süd verdiyindən onlardan bu məqsəd üçün daha geniş istifadə etmişlər.

Azərbaycan və eləcə də qonşu ölkələrin çoxunda qoyun südündən pendir, qaramalın südündən isə əsasən yağ hazırlanırdı. Heç şübhəsiz, uzaq keçmişlərdən xəbər verən bu ənənə sonralar da davam etdirilmişdir.

Azərbaycanda bir qayda olaraq sağmal inək və camışları qadınlar sağırılar. Bu, qonşu ölkələrdə də belədir. Görünür, bu ənənə çox qədimlərlə, bəlkə də ibtidai icma quruluşu dövrü ilə bağlı olmuşdur. Adətən südlü heyvan yelinindən bəlli olur. Yelinin böyüklüyü heyvanın südlülüyünü bildirir. Bəzən süd yelində çox olanda məməciklərdən damcı-damcı tökülür. Bir qayda olaraq sağmal inək gündə iki dəfə - şər qarışanda və dan yeri qızaranda sağılır. Sağmal heyvanı sağmaq üçün sağıcı qadın boğazı çatılı buzovu inəyin altına buraxır. Buzov inəyin məməciklərini əmib yumşaldır. Sağıcı məməciklərin yumşaldığını barmağı ilə yoxladıqdan sonra buzovu inəyin qabaq ayaqlarına bağlayır. Sonra sağıcı əllərilə məməcikləri sığallaya-sığallaya südü "sərnic" və ya "goduş" adlanan xüsusi qablara sağır. İnəyin yelinində süd çox olanda sağıcı məməcikləri barmaqlarının arasında bərk sıxa-sıxa, süd azalanda isə çəkib darta-darta sağır. Südü qurtarandan sonra buzovu açıb inəyin altına buraxır və yenidən onu bir qədər əmizdirir.

Sağıcı sağıma başlayandan qurtarana qədər inəyin südünü verməsi və "könlünü almaq" məqsədilə həzin və yalvarıcı bir səslə eydirə-eydirə sayacı sözlərdən ibarət müxtəlif bayatılar oxuyur. Oxunan eydirmələr inəyin dəlisovluğunu azaldır, xoşhallandırır və sağıma hazırlayır. Eydirmədə inəyin yaraşığı, balasının gözəlliyi, ağartısının yararlılığı və çoxluğu tərənnüm və tərif edilir. Xalq arasında sağmal inəyin demək olar ki, hamısının müvafiq adları olur. "Qaragöz", "Sənəm", "Gəlin", "Gözəl", "Maral", "Ceyran" və onlarca başqalarını göstərmək olar. Eydirmə o qədər şirin, inandırıcı və həzindir ki, insana layla təsiri bağışlayır. Sağıcı inəyin qəlbini oxşayır, könlünü alır. O, inəyin əvvəlcə boynunu sığallayır, belini qaşır:

Maral maral, ay inəyim,
Qarnı xaral, ay inəyim.
Qatığını bıçaq kəsməz,
Südü yaral, ay inəyim [72].

Sonra sağıcı inəyin yelinini sıgallayır:

Dağlar qoynu meşədi,
Nərgizdi, bənövşədi.
Yelinin ay parçası,
Əmcəklərin şüşədi.

Naxırın gözü maral,
Dilimin sözü maral.
Çöldə gəlin yerişli,
Qapıda quzu maral [73].

Adətən, inəyin yelini gələndə, əmcəyi çatlayanda və yara olanda onun sağılması çətinləşir:

Balası göyçəyim ceyran,
Mayası çiçəyim ceyran,
Əllərim siğal çəkər,
Ağrımız əmcəyin ceyran [74].

Bəzən də yeni doğan inək balasını almır (qəbul etmir) və ya balası ölür. Belə şəraitdə inəyin sağılması daha müşkül olur, sağıcıdan böyük ustalıq tələb edir. Sağıcı ölmüş buzovun gönünü başqa bir buzovun üstünə qoyub eydirə - eydirə, nazlaya - nazlaya min dil tökür, yalvarır:

Anam a, gəlin inək,
Sonam a, gəlin inək,
Mənim qaragöz anam,
O gözlərə qurbanam.
Balam ay layla, ay layla.
Körpəm ay layla, ay layla.

Şübhəsiz, xalqımızın arasında rəngarəng eydirmələr yüzlərcədir. Bu eydirmələr folklor və etnoqrafik baxımdan böyük mənə və məzmun kəsb edir.

Çox güman ki, qədimdə südü ağac, gil qablara (saxsı goduşa), sonralar isə mis sərnic və ya vedrələrə sağmışlar.

Sağılmış inək südündən əsasən yağ hazırlanır. Qatıq almaq üçün bişirilmiş südə çalası qatılır. Qatığın tez gəlməsi üçün çalınmış süd isti yerdə saxlanılır. Bəzən də çalınmış qabın üstü qalın parça ilə örtülür. Hazır olan qatıqdan yağ almaq üçün onu iri qablara tökür və bir müddət saxlayırlar. Yağ daha çox qaymaqdan hazırlanır. Bişirilmiş süd iri təknə tabaqlara tökülür. Bir müddətdən sonra südün üzünü qaymaq tutur. Qaymağı yığıb saxlayırlar. Adətən, qatıq və qaymaq dəridən hazırlanmış tejlərdə bir müddət saxlanılır. Sonra

tejəndəki yığıntı müxtəlif quruluşlu nehrələrdə çalxanır [75].

Azərbaycanda yağın hazırlanmasının çox qədim tarixinin olduğunu arxeoloji qazıntılardan tapılan maddi mədəniyyət qalıqları təsdiq edir. Kür-Araz arxeoloji mədəniyyəti abidələrindən aşkar edilən və e.ə. III minilliyin əvvəllərinə aid olan gil nehrələr bu baxımdan xüsusi maraq doğurur. Nehrələrdən Tunc və Dəmir dövrlərində daha geniş istifadə edilmişdir.

Azərbaycanda arxeoloji qazıntılardan tapılan gil nehrələr XIX əsr və XX əsrin əvvəllərində istifadə edilən gil nehrələrlə demək olar ki, eynilik təşkil edir [76]. Son zamanlara qədər işlədilən qalın divarlı gil nehrələrin oturacağı yastı, ortadan bir qədər xaşal və nisbətən uzunsov boğazlıdır. Konusşakilli bu nehrələrin ağızı çölə tərəf bir qədər qatlanmış vəziyyətdədir. Nehrənin boğazından bir qədər aşağı, qaba paralel yarım dairəvi quruluşlu qulpu olur. Qulpun altından çıxıntılı dəlik yerləşir. Yığıntını yaxşı çalxamaq məqsədilə nehrənin içəri tərəfindən çıxıntı-məməciklər düzəldilir. Bəzən də içəridən dalğavarı xətlər çəkilir. Eyni məqsəd üçün nehrənin içərisinə qaşiq, bıcaq və başqa şeylər də qoyulur.

Adətən, yığıntı gil nehrənin ortasından yuxarıya qədər tökülür. Yığıntıya qışda ilıq, yayda soyuq su qatılır. Sonra nehrənin ağızı sələ ilə sələnir və möhkəm bağlanır ki, içindəki ağartı tökülməsin. Gil nehrənin tez sınınmaması üçün onu çalxayan zaman altına torpaq tökülür, ya da yumşaq ot, dəri və ya palaz salınır. Nehrənin çıxıntılı deşiyi qarğı, nazik çubuq və ya əski parçası ilə tıxanır. Nehrəni çalxayan onun qulpundan tutub aşağı basır və yuxarı qaldırır. Yığıntı nehrənin içində çalxalanıb yağa çevilir. Yağın hazır olub-olmamasını öyrənmək üçün deşikdəki tıxacı çıxarıb baxırlar. Əgər tıxacda xırdaca yağ dənələri görünərsə, deməli, yağ hazırdır. Yağ hazır olanda nehrənin sələsi açılır və yağ əl ilə yığılıb çıxarılır. Təcrübə göstərir ki, 16-19 l inək südündən 1 kq yağ alınır. Şübhəsiz, südün yağlılığı ilə əlaqədar bu rəqəm dəyişə də bilər. Camışın isə 12 l südündən 1 kq yağ alınır.

Gil nehrələr daha çox oturaq maldarlıqla məşğul olan əhali arasında yayılmışdır. Belə nehrələr köç zamanı tez sındığından o qədər də əlverişli deyildi. Ona görə də "arxid" adlanan ağac nehrələrə ehtiyac daha çox olurdu.

Çox güman ki, ağac nehrələr köçmə maldarlıq şəraitində meydana gəlmişdir.



Sərnic, qazan



Əgər belədirsə, ağac nehrələrin Azərbaycanda hələ e.ə. III minillikdən istifadə edilməsi ehtimalı ortaya çıxır. Ağac nehrələrin XIX əsr və XX əsrin birinci rübündə Kiçik və Böyük Qafqaz dağları və dağətəyi zonalarında daha geniş yayıldığını etnoqrafik materiallar da təsdiq edir. Əsasən möhkəm ağac növündən hazırlanan nehrələr ellips şəklində olur. Bu növ nehrələrin uzunluğu 100-120 sm, diametri isə 25-35 sm-ə qədər olur. Ağac nehrələr həm içi yonulmuş bütöv ağacdan, həm də taxtadan hazırlanır. Ağac nehrənin tən ortasında ağartını tökmək üçün diametri 8-10 sm-ə qədər olan deşik düzəldilir. Silindrik ağac nehrələrin hər iki tərəfinə dəmir halqalar keçirilir. Bu halqalar nehrənin möhkəmliyini saxlayır və ona keçirilən ipin çıxmasını təmin edir. Bəzən bu halqalardan əlavə, nehrənin tərəflərinə ağac çıxıntılar mıxlanılır [77].



Nehrəni çalxalamaq üçün əvvəlcə üç ağacdən ibarət çatma qurulur. Çatmanın ayaqları yerə basdırılır. Ucları bir yerə çatılaraq bağlanır. Nehrə hər iki tərəfdən sicim, örkən və ya uzun çatı ilə bağlanıb üç ayaqlı ağac çatmadan asılır. Sonra qatıq və ya qaymaq yığıntısı çatmadan asılan nehrəyə tökülür. Təxminən ortasından bir qədər yuxarı tökülən yığıntıya bir az da su qatılır. Sonra ağzı əski və ya sələ ilə örtülür. Ağac nehrənin də içərisinə qaşiq, xırda çaydaşı və çilinglər atılır ki, çalxalama prosesini nisbətən sürətləndirsin [78]. Ağac nehrəni əksər hallarda iki qadın, bəzən də bir qadın çalxalaya bilir. Kəndirin ortasından tutan qadınlar onu irəli-geri itələməklə çalxalamağa başlayırlar. Yağın hazır olmasını bilmək üçün nehrənin ağzındakı sələni açıb həm nehrənin içinə, həm də sələyə yığılan yağ dənələrinə baxırlar. Bu qayda ilə yağın alındığını müəyyən edirlər. Nehrənin içindəki hazır olan yağı əl ilə götürüb ayrandan ayırırlar. Ağac nehrələrdə daha tez və çox yağ çalxalamaq mümkündür [79].

Yığıntının saxlanılmasında və onun çalxalanıb yağ alınmasında qoyun və keçi dərisindən geniş istifadə edilmişdir. Adətən, kəsilmiş xırdabuynuzlu heyvanın dərisini soyub, bir qədər duzladıqdan sonra astar üzünə çevirirlər. Duzlanmış dəri bir müddət günün altında qurudulur. Sonra yunu və ya qılı yolunub yenidən qurudulur. Daha sonra qurudulmuş dərinin suda yuyub yumşaldırlar. Dərinin qolları tikilir və bağlanır. Boğaz hissəsinə isə möhkəm əymə çubuq keçirilib tikilir. Belə tuluq-tejəndə əsasən yığıntı saxlamaqla yanaşı yağ da almaq mümkündür. Belə tuluq-nehrələrdə yağ çalxalamaq qaydası da müxtəlifdir. Bir qayda olaraq tejənin ortasına qədər yığıntı tökülür və ona bir az su əlavə edilir, ağzı bağlanır və yerə qoyulur. Tejənin üstündə müxtəlif istiqamətdə əl gəzdirilir və müəyyən vaxt keçəndən sonra yağ hazır olur. Tejədəki yağ sığıyaraq başqa bir qaba tökülür və yağ ayrandan ayırırlar. Lakin tejəni həm də

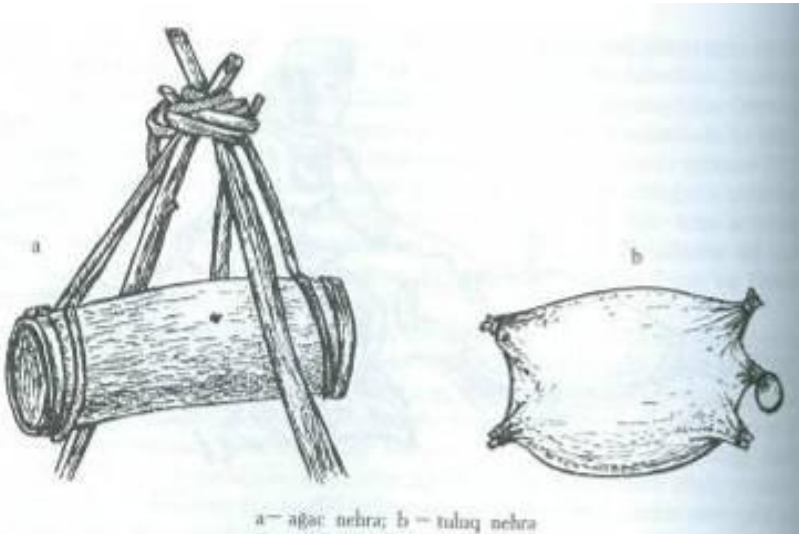

a – ağac nehra; b – tuluq nehra

ağac nehrə kimi çatmadan asıb yağ alırlar. Tejənin qollarına düz ağac bərkidilərək onu çatmaya keçirib irəli-geri itələmək yolu ilə çalxalayırlar. Nehrənin üstündən keçmək, onu natəmiz yerdə saxlamaq olmazdı. Hamilə qadını nehrə çalxalamağa qoymazdılar. Nehrənin üstündən dualar asılandı. Nehrə çalxanan zaman müxtəlif bayatılar oxunardı

Çalxa-çalxa yağ olsun,
Balam yesin sağ olsun.

Bir qayda olaraq, yağa soyuq su töküüb onu bir qədər qatılaşdıraraq və əldə yumurlayıb, qalan ayranı təmizləyirdilər. Sonra yağa bir qədər duz vurub iri saxsı küplərə doldurur və ağzını sələ ilə bərk bağlayırdılar. Lakin maldarlıqla məşğul olan əhali yağı əsasən qurudulmuş heyvan qarını saxlayırlar. Təmizlənmiş heyvan qarını yaxşı yuyulur, sonra duzlanıb qurudulur. Bir müddət keçəndən sonra yenə də suda yuyub içərisinə duzlu yağı basıb doldurur və ağzını möhkəm bağlayırdılar. Əhali arasında qarın yağı daha üstün tutulur. Əvvəla, qarın yağı yaxşı saxlayır. Digər tərəfdən də qarın yağı çox vaxt dağda hazırlanır. Heyvan dağda qiymətli ot və müxtəlif çiçəklər yediyindən yağı daha keyfiyyətli olur. Təsadüfi deyil ki, el arasında deyilir: "Dağ yağıdı, çiçək kimi sapsarıdı".



Tuluq (tejən)

Qaramaldan emal edilən yağın bir qismi əhalinin tələbatını ödəyir, digər qismi bazarlarda satılırdı. Təkcə 1845-ci ildə Azərbaycanın altı qəzasında 20560 pud yağ satıldığı qeyd edilir [80].

Azərbaycanda əhali əsrlər boyu şordan istifadə etmişdir. Adətən, yağı alınmış ayranı iri qazana töküüb qaynadırlar. Qaynanmış ayranı torbalara tökürlər. Sonra bərk sıxıb bir daş altına, bir daş üstünə qoyurlar, suyu süzüləndən sonra şoru torbadan çıxarıb bir az duzlayır və küplərdə saxlayırlar [81].

Ayran və qatıqdan düzəldilən süzmə də əhalinin geniş istifadə etdiyi süd məhsullarındandır. Süzməni almaq üçün ayranı və ya qatığı torbaya tökür və müəyyən yerdən asırlar. Bir neçə gün keçdikdən sonra su süzülür və qatılaşır. Alınan kütlə süzmə adlanır. Süzmədən bəzi sulu xörəklər bişirilir və ya ayrıca yeyilir.

Süzmədən qurut da hazırlanır. Adətən, alınan kütləyə duz qatılır. Sonra onu əldə yumruq boyda yumurlayıb parça-palazın üstünə düzüb daş kimi olana qədər qurudurlar. Qurumuş qurut əvvəlcə isti suda yuyulur ki, üstünün xarab olan hissəsi, tozu getsin. Sonra lazım odan qədər götürülüb bir qaba qoyulur və bir az su tökülür. Əli ilə barmaqların arasında suda sürtə-sürtə qurudu əzib məhlul alır və istənilən xörəklərə tökürlər.

Xalq arasında qaramalın əti yüksək qiymətləndirilsə də, qoyun əti daha üstün tutulur. Yaşlı qaramal ətinə nisbətən dana əti, cavan cöngə və düyü ətinə üstünlük verilir. Lakin camış əti o qədər də yüksək qiymətləndirilmir. Qaramalın ətindən xalqımız onlarca ləziz xörəklər hazırlayır.

Qaramalın gönündən də məişətdə geniş istifadə edilmişdir. Təzə kəsilən malın gönü əvvəlcə duzlanır və qurudulur. Əhali ondan gön, nehrə, qayış və xüsusilə çarıq hazırlayır. Bəzən də satırlar. Qurudulmuş göndən dabbağlar müxtəlif məqsədlər üçün istifadə edirlər.

Azərbaycanda qaramal əsrlər boyu əhalinin maldarlıq təsərrüfatında mühüm rol oynamış və ondan əsasən ətlik, südlük və qoşqu qüvvəsi kimi istifadə edilmişdir.

ATÇILIQ

Göy at, yalına qurban,
Tirmə şalına qurban.
Sən məni yara yetir,
Polad nalına qurban.

Azərbaycanın təbii-coğrafi şəraiti ilə əlaqədar olaraq minilliklər boyu ata böyük ehtiyac olmuşdur. Yerli əhalinin təsərrüfat məişətində mühüm rol oynayan at ən qiymətli xalq nəqliyyat vasitələrindən biri kimi geniş yayılmışdır.

Cənubi Qafqazda atçılığın inkişaf tarixi qaramal və qoyunçuluğun tarixinə nisbətən xeyli cavan olub, əsasən Tunc dövrünün məhsuludur. Lakin son zamanlarda arxeoloji qazıntılardan əldə edilən bəzi osteoloji qalıq atçılığın Neolit dövründə təşəkkül tapdığını söyləməyə imkan verir. Bu baxımdan Muğanda Əlikömək təpə qədim yaşayış yerindən tapılan at sümükləri müstəsna əhəmiyyətə malikdir. Həmin sümüklərin tədqiqi göstərdi ki, hələ altı-yeddi min il bundan əvvəl

Azərbaycanda əhliləşmiş iki at cinsi olmuşdur [82]. Bu tapıntıya əsasən söyləmək olar ki, Azərbaycan atçılığın vətənlərindən olmuşdur. Şübhəsiz, atçılığın ilk məskəni dedikdə, təkcə Azərbaycan deyil, bütövlükdə Qafqaz, Asiya və ona qonşu olan ərazi nəzərdə tutulmalıdır.

Həç şübhəsiz, Tunc dövründən etibarən atçılıq əsas nəqliyyat vasitəsi kimi daha geniş yayılmağa başlamışdır. Qafqazda atçılığın tarixinin araşdırılmasında Qobustan qaya təsvirləri daha böyük maraq doğurur. Bu təsvirlərin xeyli hissəsində müxtəlif görkəmdə at rəsmləri öz əksini tapmışdır ki, onların da yaşı dörd min ildən az deyildir. Qobustanda Yazlıtəpədə bir daşın üzərində çıpaq atın ağzına gəm verilmişdir. Atı minən şəxsin əlində yabayoxxsar silahla maralı ovladığı təsvir edilmişdir [83]. Lakin e.ə. II minilliyin sonu və e.ə. I minilliyin başlanğıcından atçılığın müqayisədilməz dərəcədə inkişafı bir sıra obyektiv səbəblərlə əlaqədardır. At ilxıların sayının artması və ondan geniş istifadə edilməsinin ən başlıca səbəbi köçmə maldarlıq formasının inkişafı ilə əlaqədar olmuşdur. Tayfalar arasında ərazi və varlanma üstündə gedən arası kəsilməyən mübarizələr də atın inkişaf etdirilməsinə şərait yaratmışdır. Bu narazılıqlar, iğtişaşlar ibtidai icma quruluşu və ilk sinifli cəmiyyətin yarandığı və dövlətlərin meydana gəldiyi şəraitdə daha geniş şəkil almışdır ki, bu da atçılığın inkişafına xüsusi qayğı göstərməyi tələb edirdi. Ona görə də əhali arasında ata böyük inam və etiqad yaranmışdır. Naxçıvanın Şahtaxtı kəndi ərazisində kromlex tipli qəbirdən atın bütöv skeletlərinin aşkar edilməsi fikrimizi təsdiq edən tutarlı sübutdur. Həmin skeletin ətrafına otuza qədər qab-qacaq qoyulmuş, tunc əsasda düzəldilmiş qızıl toqqa tapılmışdır [84]. Bu ərazidə at skeleti olan daş qutu qəbirlərdə də eyni hal müşahidə edilmişdir. Deməli, atı bir müqəddəs heyvan kimi dəfn etmək adəti o dövrdə geniş yayılmışdır. Ötən əsrin əvvəllərində Naxçıvanın Kültəpə abidəsindən tapılan yəhərli at fiqurunun üç min illik yaşı vardır [85]. Güman ki, bu da ata olan ehtiramın təzahürüdür.

Boz dağların arasında qərar tutan qədim Mingəçevirdə üç minillik tarixi olan kurqanlardan onlarca at skeleti və onun ayrı-ayrı hissələri tapılmışdır. Həmin skeletlərin üzərində qiymətli əşyalar, tunc asmalar, düymələr, kəmərlər və başqa at ləvazimatı aşkar edilmişdir [86]. At skeleti, at ləvazimatı və bəzi at fiqurları Azərbaycanın başqa yerlərindən də məlumdur. Bu tapıntılar dövr etibarilə də Mingəçevir abidələrilə yaxınlıq təşkil edir.

Atçılıq Manna və Midiya dövlətləri ərazisində xüsusilə inkişaf etmişdi. Mannada atçılığın geniş yayıldığını assur mixi yazıları təsdiq edir.

Midiyanın Nisey düzündə bəslənən cins atlar o dövrdə Şərq aləmində xüsusi şöhrət qazanmışdı. Hətta assurlar midiyalılardan, demək olar ki, əsasən at alırdılar [87]. Antik dövr müəlliflərinin əsərlərində də Midiyanın Nisey çölündə gözəl atların bəsləndiyi xəbər verilir. Siciliyalı Diodor Nisey çölündə 160000 baş qiymətli at otarıldığını qeyd edir [88]. Şübhəsiz, bu fakt Midiyada atçılığın geniş inkişafını göstərən ən qiymətli və dolğun məlumatdır. Quel yazır ki, "İspaniyada çox yetişdirilən yonca Midiyadan gətirilmişdir". Qədim insan bu ota, zəif atlara can və qüvvə verən çox qidalı bir bitki kimi baxırdı.



Mimik və yük atları

İran tarixçilərinin əsərlərində də Midiya atları barəsində maraqlı məlumatlara rast gəlmək olar. Tağı Bəhrami yazır ki, Yonca və at ılxıları Midiyaya böyük şöhrət gətirmişdir. Yonca ilk dəfə Midiyada becərilmiş və "Şəbdə Midi" adını almışdır. [89] Midiya atları qaçması və görkəminə görə misilsiz idilər [90]. Həsən Pirniya özünün "İrane bostan" adlı əsərində Midiya atlarını belə təsvir edir: "Gözəllik, dözümlülük və hərəkət sürətinə görə Midiya atları dünyada məşhur idilər" [91]. T.Bəhramiyə görə qədim iranlılar Midiyanın ağ atını müqəddəs sayırdılar [92].

Süvari qoşununun ilk dəfə ayrıca bir qoşun növü kimi meydana çıxmasında midi-



Gil at fiquru

yalıların böyük əməyi vardır. Ona görə də heç təsadüfi deyil ki, bu mühüm məsələ F.Engelsin diqqətini cəlb etmişdi. F.Engels yazır ki, midiyalılar farslar kimi "atlılar xalqı idilər. Onlar, cəng arabasını və hətta onun daha gənc ordu növü olan süvari qoşuna nisbətən keçmiş üstünlüyünü saxlamışdılarsa da, atlı döyüşçülərin sayca xeyli qüvvəyə malik olması süvari qoşuna keçmiş orduların heç birində olmayan əhəmiyyəti qazandırmışdı" [93].

Rəhimzadə Səfəviyyə Herodota istinad edərək qeyd edir ki, Nisey atına yaxşı qulluq edildiyindən onlar döyüş meydanında dişləri və ayaqları ilə düşməni şikəst edirmişlər [94]. Tağı Bəhrami isə Midiya süvarisinin qalib gəlməsinin başlıca səbəblərindən birini onların çoxlu atları olmaları ilə izah edir [95].

Azərbaycan ərazisində sonrakı əsrlərdə də atçılıq durmadan inkişaf etmiş, əsas kənd təsərrüfatı sahələrindən biri kimi aparıcı rola malik olmuşdur. Bu, hər şeydən əvvəl, köçmə maldarlığın daha da inkişafı və ata olan böyük tələbatdan irəli gəlmişdir. Ata müqəddəs heyvan kimi baxan yerli əhali onun baş və ayağını, bəzək ləvazimatını, müxtəlif materiallardan hazırladıqları kiçik at fiqurlarını qəbirlərə qoymuşlar. Bu baxımdan İsmayilli rayonunun Mollisaqlı kəndi ərazisindən tapılan bir at heykəlciyi xüsusi əhəmiyyət kəsb edir. E.ə. I minilliyin son rübünə aid olan at fiqurunun başında yüyən, belində yəhər, döşündə sinəbənd və quyruğu istiqamətində quşqun təsvir edilmişdir [96]. Azərbaycanda müxtəlif dövr qəbir abidələrinin üstündə atın böyük daşlardan düzəldilmiş heykəlləri, onların daşlarda təsviri atçılığın inkişafı və ata olan böyük ehtiramın nəticəsidir.



Daş at heykəli.



Qəbir daşı üzərində at təsviri

Ən qədim Azərbaycan dövlətlərindən biri olan Atropatendə atçılıq daha çox inkişaf etmişdir. Yunan coğrafiyaşünası Strabon atropatenlilərin 10 min süvarisi olduğunu xəbər verir [97]. E.ə. 69-cu ildə Roma sərkərdəsi Lukull Qafqaza hücum edən zaman albanlar onlara qarşı 22 min süvari çıxarmışdılar [98]. Bu rəqəmlərdən aydın olur ki, istər Atropaten, istərsə də Albaniyada daha çox at olmuşdur. Dövrünə görə ən vacib və əsaslı ordu hissəsi olan süvari qoşun növü saxlamaq üçün ölkədə çoxlu at ilxıları yetişdirmək tələb olunurdu. Eramızın II—III əsrlərində yaşayan yunan yazıçısı Elian "Heyvanlar haqqında" adlı əsərində yazır ki, "Kaspi torpağında sayagəlməz heyvan sürüləri və ay ilxıları vardır" [99].

Feodalizmin təşəkkül tapıb çiçəkləndiyi dövrdə at ilxılarının sayı və ona olan tələbat xeyli artmışdır. V əsrdə İran şahı II Yəzdəgird şimaldan köçəri tayfaların basqınlarının qarşısını almaq üçün 10 min süvari qoşun saxlayırdı [100]. Çox ola bilsin ki, bu atların çoxunu yerli alban atları təşkil edirmiş.

664-cü ildə xəzərlərin Albaniyaya növbəti yürüşü zamanı çoxlu qənimətlər aparmışlar. Lakin Alban çarı Cavanşir Xəzər padşahı ilə sülh bağlayır və bir çox qənimətlərlə yanaşı, 7 min baş atı geri qaytarır [101].

816-cı ildə xalq qəhrəmanı Babək in rəhbərliyi ilə başlanan və iyirmi ildən çox davam edən hərəkətdə 20 mindən çox süvarinin iştirakı atçılığın ölkədə nə dərəcədə inkişaf etdiyini göstərir. Babək dar gündə, dar ayaqda qanlı döyüşlərdə, dar keçidlərdə, sıx ormanlarda həmişə at belində olmuşdur.

Dər gülü, at igidə,
Varın var, sat igidə.
Bərk gündə, bərk ayaqda
Yoldaşdı at igidə.

IX-X əsrlərdə yaşayan ərəb müəllifləri qeyd edirlər ki, Azərbaycan özünün sürətlə qaçan və davamlı atları ilə məşhurdur. İran, İraq və Suriyada bu atlar çox yüksək qiymətləndirilir [102].

Xalqımızın VII əsr nadir yazılı abidələrindən olan "Kitabi-Dədə Qorqud" boyalarında atçılıqla bağlı qiymətli məlumatlar vardır. Lakin Beyrəyin atı necə qiymət-ləndirməsi daha maraqlıdır.

Açıq-açıq meydana bənzər sənin alıncığın.
İki şəbcırağa bənzər sənin gözcüyəzin.
Əbrişimə (ipəyə) bənzər sən in yelinciyin.
İki qoşa qardaşa bənzər sən in qulaqcığın.
At deməzəm sana, qardaş derəm
Qardaşımdan yey!
Başıma iş gəldi, yoldaşım derəm.
Yoldaşımdan yey [103].

XI əsr Azərbaycan şairi Mənsur Təbrizinin əsərində at ilahi bir qüvvə, yenilməz bir varlıq kimi təqdim edilir. "At gözəllik mücəssəməsidir. Onun eşqindən çoxları yolunu azmışdır. Mən ata büt kimi təzim edirəm. Əbədiyyət atın üstündə qərar tutmuşdur. Gözəllik onda cəmlənmişdir. At sərt qayalara ayaq basdıqda dırnaqları ilə cığır açır. Bu cığır adlansa da, əslində daş üzərində həkk olunmuş naxışdır" [104].

XVII əsr kəndli hərəkətinə başçılıq edən xalq qəhrəmanı Koroğlu taleyini ata bağlamış, atla neçə-neçə döyüşlərdə qələbə çalmışdır.

Qıratım kişnəyib girər,
Atılar meydan başına,
Qılınc çəkib dəlilərim,
Od ələr düşmənin başına.

Koroğlunun Qıratı onun yol-yoldaşı, sirt-sirdaşı, alınmaz arxası olub. O, Qıratın yolunda neçə-neçə çətinliklər, məşəqqətlərlə qarşılaşıb.

Əzəldən bilsəydim sənənin halını,
Əşrəfidən kəsdirərdim nalını,
Yüz gözələ toxudardım çulunu,
Alma gözlüm, qız birçəklim Qırat, gəl!

Koroğlu canından əziz bildiyi Qıratı, hər kəsdən üstün tutmuş, hər şeydən əvəzsiz saymışdır:

Səksən min ilxıya, səksən min ata,
Səksən min mahaldan gələn barata,
Səksən min kotana, səksən min cütə,
Səksən min kotanlı kala da vermə!
Koroğlu dövlətin endirsin düzə,
Say götür hamısın, səksən min yüzə.
Səksən min gəlinə, səksən min qıza,
Səksən min ərgənə, dula da vermə.

Keçən əsrlərdə olduğu kimi, XVII-XVIII əsrlərdə də atçılıq inkişaf etmişdir. Lakin bu inkişaf XIX əsr və XX əsrin əvvəllərində daha geniş meydan almışdı. 1843-cü ildə Azərbaycanın altı qəzasında 82075 at olduğu halda, 1858-ci ildə onların sayı 114086-ya çatmışdı [105]. XIX əsrin 90-cı illərində Bakı quberniyasında atçılıqda baş verən artım daha çox nəzərə çarpır. 1898-ci ildə burada 9962 baş at var idi. 1897-ci ildə Yelizavetpol quberniyasında 91487 baş at olmuşdu [106]. Lakin XX əsrin əvvəllərində at tövlələri və at ilxıları əsasən varlı

kəndlilərə, bəylərə, iri malikanə sahiblərinə məxsus idi. Atların çoxu da onların əlində cəmləşmişdi. Lakin əhalinin aşağı təbəqələrində də, az da olsa, at var idi. XX əsrin əvvəllərində Azərbaycanda 150-200 min baş at olmuşdur [107].

XIX əsr və XX əsrin əvvəllərində Azərbaycanda Qarabağ, Qazax, Şirvan və Quba atları daha məşhur idi.

Azərbaycanda çox qədimlərdən məşhur olan Qarabağ atının tarixi hələlik qəti müəyyənləşməmişdir. Lakin bir sıra dəlillərə əsaslanaraq, onun bu ərəzidə üç min illik tarixi olduğunu ehtimal etmək olar. Əsrlər boyu bir sıra qonşu ölkələrlə təmasda olan Azərbaycan atının qanında ərəb, iran, türkmən və başqa cins atların qanı olduğu tamamilə qanunauyğundur. Eyni qarşılıqlı təsiri Qarabağ atı haqqında da demək olar. Adını məskunlaşdığı ərəzidən götürən və Qafqazda ən qədim at cinsi olan Qarabağ atı öz təsirini daha geniş ərəziyə yaya bilmişdir.

Qarabağ atının atılığın tarixindəki böyük rolunu S.Urusov belə qiymətləndirir: "İngilis təmizqanlı atı Avropa atçılığında nə kimi rol oynamışsa, Qarabağ atı da Asiya atçılığının inkişafında eyni əhəmiyyət kəsb etmişdir" [108].

XIX əsrin axırlarında D.Dubenski yazırdı: "Cənubi Qafqaz at cinslərinin sayca çox olmasına baxmayaraq, əslində bu cinslərin hamısı Qafqazın əsas cinsi olan Qarabağ atının nəslı dəyişmiş törəmələridir" [109].

Qafqazda, say etibarilə də ən çox at Qarabağdadır. Orta əsrlər boyu bəslənilib-yetişdirilən Qarabağ atı XVIII-XIX əsrlərdə daha geniş ərəzini bürümüş, cinsi xeyli yaxşılaşdırılmış və özünün yüksək inkişaf mərhələsinə çatmışdır. Qarabağ xanı İbrahimxəlil xanın 3-4 min cins atları təkcə Azərbaycanda deyil, həm də Türkiyədə məşhur olmuşdur. 1826-cı ildə 60 minillik İran ordusu Abbas Mirzənin komandanlığı altında Araz çayını keçərək Azərbaycana böyük ziyan vurmuş, çoxlu mal-qara və Qarabağ at ilxılarını İrana aparmışdır. Farsların Qarabağa hücumu inkişafda olan at zavodlarına böyük ziyan vurdu, ölüşlərdəki at ilxıları və at zavodlarındakı seçmə cins atlar İrana aparıldı [110]. Rus-İran müharibələri dövründə kazak zabıtlərinin İran və Qarabağ atlarını Dona apardıqları xəbər verilir [111]. Qarabağdan Don, Zadon və Kalmık düzlərinə bir əsrdən artıq "qızıl axın" o yerlərdə atların yaxşılaşdırılmasına böyük təsir göstərmişdir. Müasir Don atları görkəmi, yaraşığı və qızılı rəngdə olmalarına görə ilk növbədə Qarabağ atlarına borcludur [112].

XIX əsrin birinci yarısında Qarabağda cins atları olan onlarla at zavodları olmuşdur. Bu zavodlar adlı-sanlı varlılara məxsus idi. Azərbaycanlılara məxsus olan bu at zavodlarının içərisində Mehdiqulu xanın və Cəfərqulu xanın zavodlarının cins atları daha məşhur olmuşdur. 1865-ci ildə Cəfərqulu xanla şəxsən görüşən və onun atlarına valeh olan məşhur rus firça ustası V.Vereşagin sonralar öz xatirələrində yazırdı: "Şuşada gördüyüm atların ən yaxşısı Cəfərqulu xanın zavodundadır. Mən heç yerdə belə yaraşılıq atlara rast gəlməmişəm". 1845-ci ildə Mehdiqulu xanın vəfatından sonra Natəvan atçılığın inkişafına xüsusi diqqət yetirir. S.Talizin bu haqda belə qeyd edir: "Xurşidbanu Natəvanın Şahbulaqda yerləşən at ilxısında oldum. Onun ilxısındakı atların uca boyuna və yaraşılıq görkəminə vuruldum" [113].



Qarabağ atı

M.Pridarkin 1923-cü ildə çıxan əsərində yazır: "Heç şübhəsiz, Qafqaz atları içərisində ən yaraşığılısı Qarabağ atlarıdır".

XIX əsrin sonu - XX əsrin əvvəllərində keçirilən beynəlxalq və Ümumrusiya at sərgisi və müsabiqələrində Qarabağ atı yüksək qiymətləndirilmiş və mükafatlara layiq görülmüşdür. 1867-ci ildə Parisdə Beynəlxalq at sərgisində "Xan" adlı qızılı kəhər aygır gümüş medala layiq görülmüşdür. O zaman Əlcəzairdə hərbi xidmətdə olan polkovnik Mersiye "Xan" atına yüksək qiymət vermişdi: "Əlcəzairdə, hətta Ərəbistanda bu cür qızılı xallı, mütənasib bədənli və gözəl baş quruluşuna malik olan bir ata rast gəlmək çətindir. O, yedəkdə çox nazlanır və Paris qadınları ona məftun olmuşlar". "Xan" atı mütəxəssislər tərəfindən 3500 franka qiymətləndirilmişdi. V.İ.Kontyev "Xan" və "Əlyetməz" aygırlarının timsalında Qarabağ atlarının İran atlarından üstün olduğunu və təmizqanlı ərəb atları ilə eyni səviyyədə durduğunu qeyd edir [114]. 1869-cu il Moskva sərgisində "Meymun" gümüş medal və pul mükafatı, "Toxmaq" bürünc medal və "Səlbinaz" fərqlənmə diplomuna layiq görülmüşdü [115]. 1872-ci il sərgisində "Bayram" adlı aygır üçüncü pul mükafatına layiq görülmüşdü. Bu atı V.İ.Kontyev ahuya bənzətmişdir. Qarabağ atının gözəlliyi M.Y.Lermontovu da ilhama gətirmişdir:

Yəhərə salınmış ipəkdən naxış
Qantarğası ondan geri qalmamış.

Köhləni altında cilov gəmirir,
Bu at Qarabağın yetirməsidir.

Qarabağ atları rahat və sürətli yerişlərinə görə səciyyələnilər. Onların yerışı cəld geniş və yaraşıqlıdır. Qarabağ atının yeriş sürəti saatda 7-9 *km-ə* qədərdir. Qutten-Çapski yazır ki, Qarabağ atı düzənlikdə qaçarkən başqa atlardan geri qalsa da dağlıq şəraitindəki yürüşdə hamısını keçir" [116]. Qarabağ atının dağ şəraitində xüsusi davamlılığı haqda V.A.Çudovski daha maraqlı məlumat verir. O qeyd edir ki, bizim hərbi hissələrimiz Cənubi Qafqazda olarkən bütün alayların zabitlərinin çoxu Qarabağ atını minirdi. Bu atlar dözümlüdür, yerli şərait üçün çox qiymətlidir [117].

Qarabağ atının yaraşıqlı bədən quruluşu vardır. Onun eksteryeri belədir: "Bədəni ümumiyyətlə quru və möhkəm; başı olduqca yaraşıqlı, quru; kəllə, alın və burun sümükləri çox inkişaf etmiş, gözləri qabarıq və alovlu; boynu orta uzunluqda (hətta bir qədər gödək) və dikduruşlu; cidovu orta hündürlükdə, lakin sağrı dikliyindən hündür, dalı və beli düz, gödək, enli, əzələləri yaxşı inkişaf etmiş, sağrısı girdə, yaxşı inkişaf etmiş; döşü və ümumiyyətlə, gövdəsi enli; ayaqları quru, orta sümüklü, möhkəm və gen duruşlu; dırnağı kiçik və möhkəm, konstitusiyası (bədən quruluşu tipi) möhkəm, əzələ-tənəffüs tipli; məzası coşqundur. Hərəkəti rahat, hündür və çevikdir. Bu atların ilxı şəraitində saxlanması onların sağlam və davamlı olmasına səbəb olmuşdur. Qarabağ atı ortaboylu, cidov hündürlüyü 140-dan 150 *sm-ə* qədər olmuşdur" [118].



At təsvirli xalça

Qarabağ atı Ərəb, İran və türkmən atları ilə qismən çarpazlaşmışdır. Lakin Qarabağ atının üç əsas tiptən ibarət olduğu qeyd edilir. Onlardan "Meymun", "Qarnıyırtıq" və "Əlyetməz" at tipləri haqqında xeyli məlumat vardır.

"Meymun" aygırının nəslindən olan atların alını enli, sifəti və gövdəsi uzunsovdur. Sağrısı yaxşı inkişaf etmiş bu tip atlar uzaqdöyən və davamlı olmaqla yanaşı, həm də nisbətən sakit olmuşlar. "Əlyetməz" tipinə mənsub olan atlar isə çox yaraşlıq, dikduruşlu, irigözlüdür. Həmişə hərəkətdə olmağı sevir, rəvan yerişlə səciyyələnilir. Bu tip at tez qaçmaqda və yaxın məsafəni tez qət etməkdə o biri tiplərdən üstünlük təşkil edir. Lakin uzaq məsafəni döyməkdə qüvvəsini itirir və sürətini xeyli azaldır. Bu üç əsas at tipindən başqa "sarılar", "sarılar cinsi" "cins sarılar" adlı at tiplərinin də olduğu qeyd edilir [119]. XIX əsrin əvvəllərində Qarabağ atına Axaltəkə atının qanının qarışmasından "Təkə-Ceyran" adlı yeni bir tip - Qarabağ atı yaranmışdır. XIX əsrdə "Toxmaq" adlı bir at tipi də məlumdur. Bu at tipi davamlı olub, yerisi iti, rəngi qızılı-sarı, yalı və ayaqları qara olmuşdur. XIX əsrin ikinci yarısında Qarabağ atının Kabardin və təmizqanlı minik atlarının cütləşməsindən "Şahmar", "Durnalar", "Ağcidalı", "Alagöz" adlı nəsilləri olmuşdur [120].

Qərbi Azərbaycanda qədimdən geniş yayılmış at cinsi Qazax atıdır. Bu at qismən Ermənistan və Gürcüstan ərazisində də yayılmışdır. Adını geniş yayıldığı ərazidən götürən Qazax atının tarixi və səciyyəvi cəhətləri haqqında çox az məlumat vardır. Qazax at cinsinə "Dilboz" və "Haçadil" də deyirlər. Əslində bu cins eyni kökdən yaranaraq müəyyən səbəblərə görə müxtəlif adlar daşımışlar. Lakin bu cinsin ən xalisi "Dilboz" atları hesab edilir. Bu cəhət də ona xüsusi qulluq və döl məsələsinə ciddi münasibətdən irəli gəlmişdir. Qazaxın Xanlıqlar kəndində olan tanınmış Dilbozlar nəslı uzun müddət Qazax atının cinsləşməsinə qayğı göstərmiş və ona öz adını vermişdir. Dilboz qorxmaz, cəsarətli, sözü üzə açıq deyən mənasını daşıyır. Lakin Qazax atına "Haçadil" adının verilməsi məsələsi hələlik izahsız qalır. Bəziləri atın dilinin ucunun haça olması ilə izah edirlər ki, bu da əslində düz deyildir. Haçadil talış dilində buyuzlu mənasını verir. Bəlkə də bu cəhət həqiqətə daha yaxındır. Şübhəsiz, bu deyilənlər ehtimal xarakteri daşıyır və özünün gələcək həllini gözləyir.

XVIII-XIX əsrlərdə geniş yayılan Qazax atı haqqında məlumat son dərəcə azlıq təşkil edir. A.Rudentovski qeyd edir ki, "...Qazax cinsi Qazax qəzasında böyük şöhrətlənmişdir. Əslində bunlar da Qarabağ cinsindəndir. Yaraşlıq etibarilə Qarabağ atından geri qalan bu atın rəngi də qızılı deyildir. Lakin Qazax atı davamlı, qoşquda əlverişli olmaqla bərabər, minikdə yüngül və möhkəmdir. Qarabağ atından sonra yüksək qiymətləndirilir və geniş istifadə edilir" [121].

Bu münasibətlə D.Dubenskinin yürütdüyü mülahizələr də maraq doğurur. Onun fikrincə, "Qarabağ atının nəslı pozulmuşlarının ən şöhrətli Qazax atlarıdır. Lakin bu at dözümlü və dağlıq şəraitində minik üçün möhkəm olması ilə səciyyələnilir [122].

Dolboz cinsi yaxşı keyfiyyətli minik atlarıdır. Dözümlülüyü etibarilə hətta Qarabağ atlarından da üstündür [123].

Qazax atları saatda 7-8 km yol qət edir. Bəzən daha çox gedən atlar da vardır.

Bir gündə 60-70 km yol gedə bilir.

Azərbaycanda şöhrət tapan at cinslərindən biri də Şirvan atıdır. Lakin bu atın mənşəyi, yayılma arealı, iş keyfiyyəti və eksteryeri haqqında məlumat son dərəcə azlıq təşkil edir. "Şirvan atı da Azərbaycanın yerli at cinslərindən biri olmuşdur" [124]. Yəqin ki Şirvan atına Qarabağ və Quba atlarının təsiri olmuşdur. Alman tədqiqatçısı K.Freytaq Şirvan atı haqqında yazır: "Şirvan atları quruluşu və yaraşığına görə öz əcdadlarına az oxşayır. Lakin bir qayda olaraq onlardan sürəti, davamlı və çevikliyilə seçilir. Bu atları rus süvariləri, xüsusilə yüksək rütbəli zabitlər böyük həvəslə götürürdülər" [125]. 1891-ci il siyahıya alınmaya görə Ərəş və Göyçay qəzalarında beş yüz baş Şirvan atı olmuşdur [126].



Qazax (Dilboz) atı

Quba atları Bakı və Şamaxı qəzaları ilə yanaşı, Dərbənd və başqa qonşu ərazilərə də yayılmışdı. Quba atları rahat yorğa yerişilə başqalarından fərqlənir. 1891-ci ildə Quba qəzasında 37 ilxının varlığı qeyd alınmışdı. İ.İ.Kaluginin fikrincə, Quba yorğaları müəyyən dərəcədə yerli atın qanı qarışmış Həştərxan yorğalarıdır [127]. Bu ata monqol atının təsiri olduğunu qeyd edənlər də var. Lakin K.Səttarzadə daha qiymətli fikir irəli sürərək Quba atlarını Azərbaycan atlarının bir qolu hesab edir. Azərbaycanda at ilxıları il boyu açıq havada, yayda yaylaqda, soyuqlar düşəndə isə qışlaqlardakı örişlərdə otarılırdı. İlxinı təhlükədən qorumaq üçün dağ və aranda yerli materiala uyğun olaraq daş, ağac, qamış və ya qaratıkandan düzəldilmiş dairəvi və ya uzunsov xalxallarda saxlayırdılar. Əksər

hallarda isə ilxı yaşayış məntəqəsinin səmtində münasib yerdə açıq havada saxlanılırdı. Lakin zavod atları, dövlük aygırlar, boğaz madyanlar və gündəlik minikdə istifadə edilən atlar tövlə şəraitində saxlanaraq onlara xüsusi qulluq göstərilirdi.

Açıq havada olan at ilxılarına o qədər də qulluq göstərilirdi. Yalnız qış soyuq keçəndə və yer qarla örtüləndə ilxıya quru ot və başqa alaf verilir. Lakin tövlə şəraitində saxlanan atlara xüsusi qulluq göstərilir və onlar müxtəlif növ yemlə təmin edilirdi. Tövlədə bəslənən ata ot, saman, arpa, yonca və başqa keyfiyyətli yem verilir. Lakin bunların içərisində ən keyfiyyətli arpa sayılırdı. "Arpa yeyən at tez mənzil döyər" atalar sözü təsadüfi deyilməmişdir. Tövlə şəraitində ata 2-3 dəfə alaf və iki dəfə su verilir. İstər ilxı, istərsə də tövlə şəraitində saxlanılan atlara yazda aranda, yayda yaylaqlarda duz verilir. Adətən, parça duz müəyyən sahəyə qoyulur, at gəlib onu yalayır.

Tövlə şəraitində saxlanılan atların təmizliyinə xüsusi diqqət yetirilirdi. At gündə iki-üç dəfə qaşovlanır və ona tumar çəkilirdi. Atın yalı və quyruğu barmaqla şalanaraq



Qarabağ atı

təmizləndirdi. Bəzən də su ilə yuyulurdu. Atın altı bir neçə dəfə küründür, saman, peyin və başqa şeylə qurudulurdu.

Atın xüsusi yaraşığı alması və hava şəraiti ilə əlaqədar çuldan istifadə edilirdi. Çul yun, pambıq və bəzən də ipəkdən hazırlanırdı. Çulu yerli toxucular özləri toxuyur və onu müxtəlif naxışlarla bəzəyirdilər.

Düzbucaqlı quruluşda olan çulun yanları saçaqlı qotazlarla hörülürdü. Hava sərinləşəndə çul atın belinə salınır, isti olanda götürülürdü.

Çox qədim zamanlardan atı yükləmək və qismən də minmək üçün ona palan vurulurdu. At üçün düzəldilən yumşaq palan keçədən düzəldilərək içərisi yunla, bəzən də samanla doldurulurdu. Əvvəlcə atın belinə tərlik, üstündən isə palan qoyulurdu. Palanın atın belindən sürüşüb düşməməsi üçün ona yun örkən dolayırdılar. Örkən atın belindən keçirilərək qarnının altında möhkəmlənir, quşqun və döşlüyündə çarpazlaşdırılırdı.

Cins ərəb atları yəhəri qızıl
Xata qulamları kəməri qızıl [128].

Minik atlarına çox vaxt "ərəb yəhəri" deyilən yerli yəhər vurulurdu. Yerli sərracları tərəfindən hazırlanan belə yəhər bir neçə əsas hissədən ibarət olur. Yəhərin əsasını təşkil edən ağac hissəsinin hər iki ucunda ağac qaşları (başlıqları) olur. Bəzən varlılara məxsus yəhərlərin qaşları müxtəlif naxışlar, sümük, şirmayı və əlvan metalla bəzədilirdi. Yəhərin qabaq tərəfinə döşlük və arxa tərəfinə qayışdan quşqun düzəldilirdi. Bu, yəhərin irəli və geri sürüşməsinin qarşısını alırdı. Quşqun və sinəbəndin üzəri bəzi hallarda bürünc və gümüşdən düzəldilmiş müxtəlif quruluşlu əşyalarla bəzədilirdi. Yəhərin ağac hissəsinin belinə aşılanmış dəridən yastı qoyulur. Yastığın içi yunla doldurulurdu. Yəhərin hər iki tərəfindən üzəngi asılır. Üzənginin asması qayışda ayaqlıqları metaldan olur. Üzəngi həm ata minməyə şərait yaradır, həm də minənin tarazlıq və rahatlığını təmin edir. Bəzən yəhərin yastığının quruluşuna müvafiq xalça da toxunur. Atın belinə əvvəlcə keçədən tərlik, təkəlti qoyulur. Bu, atın belini yəhərin basmaması üçündür. Yerli sərracların düzəlddikləri yaraşığı yəhərlər bir sıra səyyah, alim və yazıçıların diqqətini cəlb etmişdi. Bu baxımdan 1858-ci ildə Şəkiddə olan fransız yazıçısı Aleksandr Dümanın fikri daha maraqlıdır. O, "Qafqaz" əsərində yazır ki, mən Şəkiddən üstü tikməli bir yəhər aldım. Bu cür yəhəri heç bir ölkədə, hətta Fransada tapa bilmədim.

At ləvazimatı içərisində yüyənin öz yeri var. Atı idarə etmək üçün istifadə edilən yüyən gəm və qayış hissədən ibarətdir. Atın yüyəninə, bəzən də boynuna zınqırov asılır. Zınqırov təkə yaraşığı üçün olmayıb, həm də atın hazır, oynaq vəziyyətdə olmasını təmin edir. Əksər hallarda varlılara məxsus atların yəhəri kimi yüyənin də müəyyən hissələri əlvan metaldan hazırlanan əşyalarla bəzədilirdi.

Nizami Gəncəvinin əsərlərində at ləvazimatı, xüsusilə yüyən haqqında

xeyli məlumata rast gəlirik.

Yorğa at belində qızıldan yüyən.
Yüyənin bəzəyi əlvən gövhərdən [129].

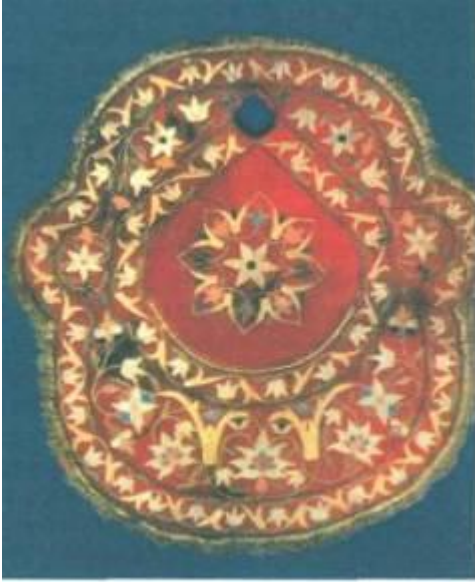

Yəhər xalçası

əlaqədarıdır. Bir qayda olaraq nəzərdə tutulan atı öyrətmək üçün ilxı münasib sahəyə aparılır. Öyrədiləcək at kəməndlə tutulur. Kəmənd bir qayda olaraq sicimdən düzəldilir. Kəmənd atan sicimin bir ucunu sol qoluna dolayır, digər ucunu ilmək düzəldib atın başına atır. Atın başı kəməndə keçəndə, kəmənd atan sicimi özünə tərəf çəkir. Dərhal ona kömək göstərir, atı saxlayırlar. İlxıdan tutulan atı qaranlıq tövləyə salır və bir neçə gün ac-susuz saxlayırlar ki, at taqətdən düşsün, sonra atı öyrədən onu tövlədən çıxarıb bir neçə gün yedəkdə gəzdirir. Bəzən sicimin ucuna iri kötük və ya ağır daş bağlayırlar. At onu dartıb sürüyür və gücdən düşür. Bəzən də xam atın belinə içi ağır şeylə doldurulmuş xurcun asırılır və yedəkdə gəzdirilir. At tədricən ram edilir. Əvvəlcə çılpaq, sonra çul və nəhayət, yəhər qoyulub minilir. Bütün bu görülən tədbirlərdən sonra xam at öyrədilərək minik, yük və qoşquda istifadə edilməyə başlayır.

Dedi: - İstəyirsən xam atın əgər,
Belinə minməyə qoyasan yəhər,

Azərbaycanda atların minik və yük üçün öyrədilməsi etnoqrafik baxımdan daha çox maraq doğurur. Bir qayda olaraq, atın öyrədilməsi onun mülayim olub-olmamasından çox asılıdır. At 2 yaş yarımına çatanda onu minik üçün öyrətmək olar. Lakin onun 3-4 yaşlarında olanda minik üçün öyrədilməsi daha düzgündür. Bu yasada atın bədən quruluşu tam inkişaf edir, ayaqları möhkəm, ürəyi tərərli olur. Ona görə də babalarımız "Atı birində bəslə, ikisində gözlə, üçündə min, dördündə oldu at, olmadı sat", və ya "Birində daydı, ikisində zaydı, üçündə itirər, dördündə yetirər" demişlər.

Adətən, atın öyrədilməsi münasib şərait və vaxtla

Ram olmuş dayçanı iki yol, üç yol,
Yəhərlə, önündə tumarla bol-bol.
Soruş atçılardan tərs atı, xamı,
Belə ram eyləyər, öyrədər hamı [130].

Atın nalsız minilməsi, demək olar ki, qeyri-mümkündür. Bu vəziyyətdə atın ayağı zədə alır və nəticədə xəstəliyə düşər olur. Ona görə də nallanmamış atı minmək qəbahət sayılır. Atı nallayan nalbəndin əsas alətləri kəndir, çəkiç, kəlbətin, yiyə və dartıdan ibarətdir. Kəndir atın ayağını tutmaqdan, çəkiç nallın mıxını döyüb bərkitməkdən, kəlbətin atın dırnağına əyri gedən mıxı çıxartmaqdan, yiyə mıxı itiləməkdən, dartı atın dırnağını yonub düzəltməkdən ötrü işlədilir.

At iki qaydada nallanır. Onlardan biri sadə və daha geniş yayılmışdır. Bu qaydada atın ayağının buğumuna möhkəm kəndir keçirilərək qaldırılıb diz üstündə saxlanılır. Nalbənd atın dırnağının artıq və çürümüş hissələrini dartı ilə təmizləyib düzəldir. Nal atın ayağına ifcin geyindirilərək mıxlar aşağıdan yuxarıya vurulur. Digər at nallama qaydası çarmıx adlanır. Bu qayda xüsusi hazırlanmış qurğuda icra olunur. Qurğu dörd iri diametrlili ağacdən ibarətdir. Təxminən 3 m-ə qədər olan dirəklər yerə dərin basdırılır və üç tərəfdən bir-birinə qollar vasitəsilə bərkidilir. *Atı* nallamaq üçün çarmıxa çəkildikdə onun belinə kəməri keçirilib ayaqları yerdən bir qədər üzlənə qədər qaldırılır. Atın başı çarmıxın ön hissəsinə bağlanır və yuxarıda göstərilən qaydada nallanır. Adətən, çarmıxda dəliqanlı, nallanmaya çətin gələn ürkək atlar daha çox nallanır.

Babalarımız demişkən "Bir mıx bir nalı, bir nal bir atı, bir at bir əri, bir ər bir eli qurtarar".

At xalqımızın sevib-bəslədiyi, ehtiram göstərən əzizlədiyi müqəddəs heyvan olmuşdur. Bununla əlaqədar, xalqımız arasında xeyli maraqlı əhvalatlar, adət-ənənələr vardır. Əsasən təsərrüfatla bağlı olan atdan yük daşımaq, qismən qoşqu və xüsusilə minikdə daha geniş istifadə edilmişdir. Atı satmaq və bəxşiş məqsədilə də saxlamışlar.

"Bir qulunu at, bir erkək at", "yəhərli-yüyenli at", "bir ilxı at" bağışlanması hallarına xalq yaradıcılığı nümunələrində tez-tez rast gəlinməsi bu baxımdan maraqlıdır.

At minilliklər boyu atlılar xalqı kimi tanınan azərbaycanlıların hafizəsində canlı həqiqət, həm də əfsanəvi, sirli bir varlıq olaraq yaşamışdır. Xalqımız atı bakirəlik, gözəllik rəmzi saymış, onu həmişə müqəddəsləşdirib, vətənlə, namusla, övladla, igidlə, qardaşla, dostla bərabər tutmuşdur. "Əsl dost yəhərli ata bənzər" demişlər. Atın düşmən tərəfindən oğurlanması, xüsusilə yalının və ya quyruğunun düşmən tərəfindən qırılması namusla bərabər tutulmuşdur.

Yar gələr bədöv atda,
Arxalığı göy, qatda.

İgid oğul bəd gündə
Ya atda, ya yer altda.

Başqa bir bayatımızda isə at övladla bir tutulur:

Mən öldüm, anam qaldı.
Oduma yanan qaldı.
Bir balam, bir də atım,
Mənim nişanəm qaldı.

Xalqımız mərd igidin adını köhlənlə qoşa çəkibdir: "Yaxşı at minən igid, ümidin ata bağlar", "Atı adı ilə, igidi od ilə", "At - igidin yoldaşdır", "At ölər meydan qalar, igid ölər - ad-san", "Yaxşı igid dalı gözlər, yaxşı at qabağı" deyiblər.

Bəzən toylarımızda oğlana günəş rəmzi, aydınlıq şöləsi kimi qırmızı at bağışlayıblar ki, onun quracağı yeni həyat nurlu-ışıqlı olsun, xoşbəxtliyə qovuşsun. Bəzən də ağ at bağışlanırdı ki, yeni həyat ülviliyə qovuşsun, ay kimi ləkəsiz olsun, ağ günə çıxsın, həmişə əmin-amanlıq olsun. Gəlinlərin libaslarına at yalı qoyub tikirdilər ki, qədəmləri yüngül, düşdüyü yerin istəklisi olsun. Gəlinin uşağı olmayanda və ya olanda onun paltarına at qılı tikərdilər ki, uşağı olsun, oğlan doğsun, arzusu kama yetsin.

İnsanı cavan saxlayan, qürurlu və ümidli edən at tarixi döyüşlərin səngər qalası, qələbə şöləsi, xalq oyunlarının gözəlliyi, cadırların yaraşdığı olmuşdur. At əsrləri əsrlərə calayar, eli ellə görüşdürər, obaları, oymaqları, nəsiləri-kökləri şöhrətləndirərmiş. At yaraqdır, min arzudur, min diləkdir. At ağır yara alanlara həmdəm olar, düşmənin pəncəsindən alıb qaçaraq, el-obaya çatdırarmış. O da bəllidir ki, at sahibi öləndə yas saxlar, tez-tez qəbri üstə gedər, dırnağı ilə hirsli-hirsli yer sovurar, kişnərti qoparar, göz yaşı tökərmiş.

XIX əsrdə Azərbaycanda böyük ilxı sahiblərindən biri ölüm ayağında oğlunu yanına çağırub vəsiyyət etmişdir: "Oğul, mən öləndə qəbrimi köç yolunun üstündəki düşərgələrdən birində qazdır. El dağa köçəndə, arana dönəndə ilxını bir neçə dəfə qəbrimin başına dolandır. Qoy atların ayaq səmindən, kişnərtilərindən qəflət yuxusundan baş qaldırım" deyib gözlərini həmişlik yumur.

Dərin ehtiram əlaməti olaraq atın insan kimi kəfəndə, yar-yaraşığı ilə birlikdə dəfn edilməsi və ya sahibi ilə eyni qaydada bir yerdə basdırılması halları xalqımızın çoxəsrlik tarixindən məlumdur.

Atın təzə doğulanı dayça, altı aylığına daylaq, üç illik erkəyinə üryə, dişisinə qulan, dördyaşarına at (erkəyinə), madyan (dişisinə), döllük ata aygır deyilir. Ayağı ala ata alapaça və ya səkil at, sarıya çalan ata kürən, qızılı-boz çalarlı isə səmənd at adlanır. Qırmızı rəngli at günəş, ağ rəngli at uğur rəmzi hesab edilir.

Belə bir fikir vardır ki, atın tez duyub, tez eşitməsi guya onun qulağının kiçik olması ilə əlaqədardır. Bu cəhət atın ürəkək və həssaslığının daha da artmasına

şərait yaratmışdır. At zəlzələnin baş verəcəyini daha tez duyur. Bu əsnada at bir qayda olaraq yalını tökür, yerində ayaq döyür, o yana, bu yana ləngərlənir, gah da qaçır kişnəyir, şahə qalxır.

Deyilənlərə görə yuxuda at görünür muradına çatır. İl at üstə gələndə əmin-amanlıq olar, bolluq yaranar, arzular kama yetər. Adətən, bərəkətli taxıl zəmilərini bədnəzərdən, qurd-quşdan qorumaq üçün sahəyə at kəlləsi sancılır. Qarıya at nallının vurulması da bədnəzərdən yayınma qəndür.

Atla bağlı xeyli atalar sözləri vardır ki, onların hər biri dərin mənə və məzmun kəsb edir: "Dünyada üç şey yaxşıdır, yaxşı oğul, yaxşı arvad, yaxşı at". Bu hikmətli el kəslərindən aydın olur ki, ailədə arvad, nəqliyyatda at eyni dərəcədə vacib və böyük üstünlüklərə malikdir. At təkə arzu deyil, həm də insana şuxluq, rahatlıq, iman və cəsərət bəxş edir, onu gümrah saxlayır. "At minəndə vərəm olmaz" kəlamı bu baxımdan çox şey deyir. "At minənindir, qılinc bağlayanın". "Yaxşı at özünə qamçı vurdurmaz" el sözlündə təkə atla deyil, həm də nəsihətnamə, təlim-tərbiyə ilə bağlı mətləblər vardır: "Özgə atına minən tez düşər". Qaydaya görə, keçmişdə hər ailənin öz atı olarmış. At rəmzi papaq, hünər rəmzi qılinc-qalxanla eyniləşdirilmiş. "At minicisinə baxar kişnər" atalar sözü də bu baxımdan dərin mənə kəsb edir. Ulularımız ata xüsusi qulluq göstərmək, onun hər an qayğısına qalması da tövsiyə etmişlər: "Ata minəndə özünü, atdan düşəndə atını unutma", yaxud "Atı əllə yox, arpa ilə tumarla".

Atçılıq minilliklər boyu xalqımızın məişətində mühüm rol oynamış və ən müqəddəs və etibarlı heyvan sayılmışdır.

Qatır və uzunqulaq. Şərq ölkələrində ağır yük daşımaq və qismən də qoşqu qüvvəsi kimi qatır və uzunqulaqdan əsrlər boyu geniş istifadə edilmişdir. Bu heyvan cinsləri Azərbaycanın hər yerində, xüsusilə dağ və dağətəyi ərazidə daha geniş yayılmışdır. Bu, hər şeydən əvvəl, həmin ərazidə yolların olmaması və dar dağ keçidlərində cığırın az əlverişli olması ilə əlaqədar olmuşdur. Qatır sürətinə görə atdan geri qalsa da, dağlıq ərazidə yük daşımaqda ondan çox üstündür. Azərbaycanda qatırdan əsas nəqliyyat vasitəsi kimi istifadə edilmə tarixi hələlik dəqiq müəyyənləşdirilməmişdir. Lakin Şərqdə ondan hələ e.ə. III minillikdən istifadə edilməsini bir sıra dəlillər təsdiq edir [131]. Çoxlu yükötürmə qabiliyyəti, sıldırım dağ yolları üçün münasibliyi, aclıq və susuzluğa davamlı olması onun ən qiymətli nəqliyyat vasitəsinə çevrilməsinə şərait yaratmışdır. Görünür, qatır Qafqazda ən azı ilk sinifli cəmiyyət dövründən əsas nəqliyyat vasitələrindən biri olmuşdur. Qatır, dəvə kimi, təkə ölkə daxilində deyil, həm də uzaq ölkələrə əmtəə xarakterli məhsulun daşınmasında istifadə edilmişdir.

Qafqazdan uzaq səfərlərə qatırla gedildiyi barədə istənilən qədər dəlil-sübut vardır. Azərbaycandan beş yüz, bəzən də min baş qatırla uzaq ölkələrə yük daşınmışdır [132]. XIX əsrin birinci yarısında Naxçıvandan Azərbaycanın bir sıra yerlərinə qatırla duz aparıldığı barədə məlumat vardır [133].

Qatır XIX əsrdə Azərbaycanın əksər zonalarında yayılmışdı. XIX əsrin ortalarında Şamaxı, Nuxa, Şuşa və Lənkəran rayonlarında on səkkiz min baş qatır və uzunqulaq olmuşdusa, həmin əsrin altmışıncı illərində onların sayı outz iki min beş yüzdən

çox olmuşdur [134]. Şübhəsiz, XX əsrin əvvəllərində də qatırdan xalq nəqliyyat vasitəsi kimi istifadə edilmişdir. Mənbələrdə göstərilir ki, qorxulu hallarda, yük ağır olanda və ya dikdirə dırmananda çarvadarlar qatırın yüyənindən tutub yedəkləyirdilər [135].

Qatırdan minik və yük vasitəsi kimi istifadə edilərkən onun belinə yəhər və palan qoyulurdu.

Qatıra təxminən 6-8 puda qədər yük vurmaq olur. Qatırın nallanması da at və uzunqulağınkı kimidir.

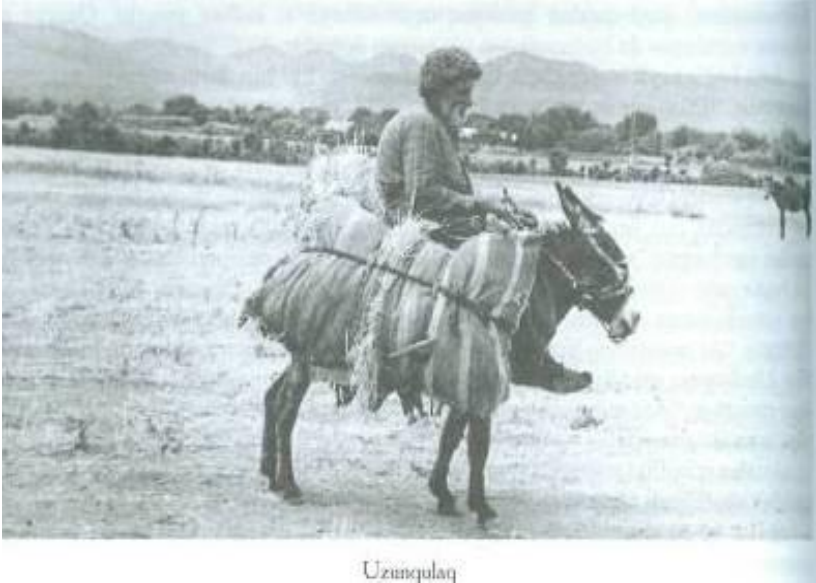

Uzunqulaq

Uzunqulaq Şərq ölkələrində çox qədimlərdən yayılan ev heyvanlarından biri olmuşdur. Qədim tarixi mənbələrdə Urartu dövləti ərazisində uzunqulaqdan bir nəqliyyat vasitəsi kimi istifadə edildiyi göstərilir. Hətta Assur şahı II Sarqonun Urartı üzərinə hücum etdiyi zaman üç yüz səksən baş uzunqulaq ələ keçirdiyi qeyd edilir [136]. Heç şübhəsiz, Urartu ərazisinə yaxın olan Manna və Midiya ərazisində də həmin dövrdə, daha dəqiq desək, e.ə. VIII-VII əsrlərdə uzunqulaqdan nəqliyyat vasitəsi kimi istifadə edilmişdir. Görünür, Atropatena və Albaniyada da uzunqulaqdan yük heyvanı kimi geniş istifadə etmişlər. Azərbaycanda orta əsrlərdə bu heyvandan daha çox istifadə edilməsinə qanunauyğun bir hal kimi baxmaq lazımdır. Onun sonra gələn əsrlərdə yük daşımaq vasitəsi kimi geniş istifadəsini bir sıra materiallar təsdiq edir. XIX əsrin qırxıncı illərində Naxçıvan ərazisində səkkiz yüz baş, Ordubadda beş yüz baş uzunqulağın olduğu göstərilir [137].

XIX əsrin ikinci yarısında və XX əsrin əvvəllərində uzunqulaq gərəkli nəqliyyat vasitəsi kimi öz əhəmiyyətini saxlaya bilmişdir.

Uzunqulaq dözümlü, çox yük götürən və o qədər də alaf tələb etməyən ev heyvanıdır. Bu heyvan əsrlər boyu yarımköçəri maldarlıq forması şəraitində qoyunçuluqla məşğul olan əhali arasında daha çox yayılmışdır. Qoyun sürüləri yaylağa qalxdıqda və arana endikdə çobanların yükünü daşıyan və sürü ilə ayaqlaşan ən qiymətli heyvan uzunqulaq sayılmışdır. Bir qayda olaraq, hər sürüdə 4-8 baş uzunqulaq olardı. Çobanlar öz barxanalarını, axsaq düşən və xəstələnən qoyununu uzunqulağa yükləyirdilər.

Müxtəlif məişət əşyaları, neft, su, duz, geyim şeyləri, taxıl və meyvələrin daşınmasında uzunqulaq daha çox kara gəlirdi. Təkərli nəqliyyat vasitələrinin işləməsi mümkün olmayan yerlərdə, xüsusilə dağ şəraitində uzunqulaq əvəzsiz nəqliyyat vasitəsi sayılırdı. Uzunqulaq qoşqu qüvvəsi kimi də istifadə edilmişdir. Yaxın yerlərdən və nisbətən yüngül olan yükün daşınmasında uzunqulaqdan istifadə edilmişdir.

DƏVƏÇİLİK

Dəvəçilik əsrlər boyu isti Şərq ölkələri xalqlarının təsərrüfat məişətində mühüm yer tutmuşdur. Dövrü hələlik qəti müəyyənləşməmiş olsa da, Azərbaycan ərazisinə dəvə ilk dəfə ehtimal ki, Mərkəzi Asiya vasitəsilə keçmişdir. Azərbaycanda dəvəçiliyin tarixi hələlik e.ə. II minilliyin sonu - I minilliyin əvvəllərinə aiddir. Bunu Qədim Mingəçevirdən tapılan dəvə sümüyü və Füzuli rayonu ərazisindən tapılan iki dəvə skeleti təsdiq edir. Bu skeletlərin üzərindən çoxlu bəzək şeyləri tapmışlar. Bu bəzəklər yəqin ki, dəvələrin çulunun üzərinə bərkidilib-tikilmişdir.

I Argışininin Manna və Buştuya etdiyi yürüşdə 184 baş, başqa bir yürüşdə isə 100 baş dəvəni ələ keçirdiyi xəbər verilir [138]. Hətta belə bir dəlil var ki, qədim Azərbaycan dövlətlərindən olan Mannada ikihürgüclü dəvə cinsi bəslənirdi [139].

Sardurunun Qafqaz ölkəsindən 115 dəvə və başqa qənimətlər apardığı mixi yazılarda qeyd edilmişdir [140].

Klavdi Elian kaspilərdən bəhs edərkən yazır: "Burada çoxlu dəvə vardır ki, ən böyükləri ucaboş at boydadır və zərif yunla örtülmüşdür. Onların yunu yumşaqlığına görə Milet yunundan heç də geri qalmır. Həmin yundan hazırlanan geyimləri kahinlər, varlı və şöhrətli kaspilər geyirlər" [141]. Həmin müəllif xəbər verir ki, albanlar balıq, balıq yağı, dəvə yunu və başqa şeyləri satmaq üçün dəvələrə yükləyib Ekbatana (Həmədana) qədər aparırdılar [142].

VII əsrdə ərəblərin Azərbaycana işğal etməsi ilə ölkə dünya ticarətinə daha geniş daxil olur ki, bu da əsas nəqliyyat vasitəsi kimi, dəvəçiliyin inkişafına xeyli təsir edir. Əsrlər boyu Şərq dəvəçiliyi ilə sıx təmasda inkişaf edən Azərbaycan dəvəçiliyi daha

geniş vüsət almağa başlayır. Həmin ölkələrin dəvə cinsləri qarşılıqlı surətdə bir-birindən bəhrələnir və biri-digərinə təsir göstərir.

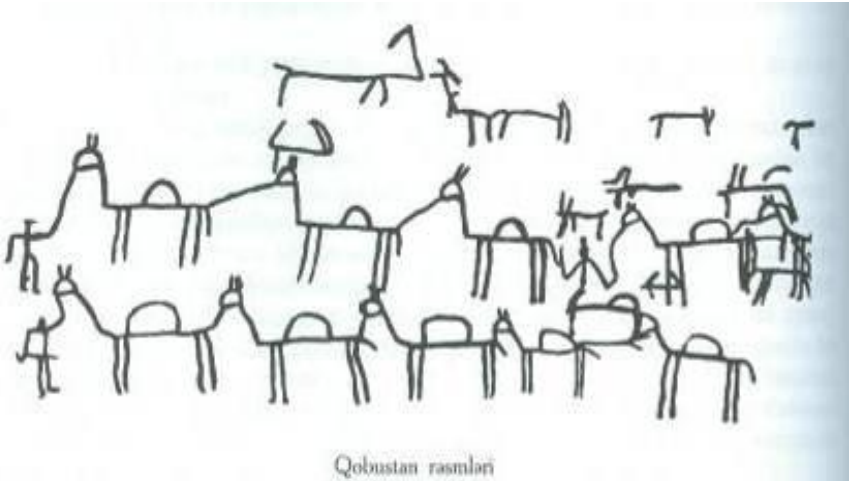

Qobustan rəsmləri

Eramızın VII əsr abidəsi olan "Kitabi-Dədə Qorqud"da Azərbaycan dəvəçiliyinə dair xeyli material vardır. "Min buğra (nər) gətirin, kim maya (üzün) görməmiş ola" [143]. Təkcə bu faktdan aydın olur ki, Azərbaycanda həmin dövrdə minlərlə dəvə olmuşdur.

Dəvə haqqında məlumata orta əsrlər dövrünə aid bədii əsərlərdə rast gəlirik. Nizami Gəncəvi yazır:

Hər yerdə qoşunun dalınca gedən
Yük üçün ayrılmış dörd min dəvədən;
Bisuraq dəvəydi seçilmiş min baş,
Torpağa dönərdi basdıqları daş.
Məni də Buxtidi, yükləri bütün
Dadlı yeməklərdi əsgərlər üçün.
Üçüncü məni də cəld naqələrdi.
Yükləri qırmızı-sarı zivərdi.
Dördüncü min isə, nəcib dəvələr,
Hər biri ceyran tək iti yol gedər! [144]

XIII əsrdə yaşamış venesiyalı səyyah Marko Polo yazır ki, Gürcüstan sərhədində yerdən yağ çıxır (neft - *T.B.*), onu yemək olmaz, o, dəvələrin boynunu yağlamaq və qoturunu sağaltmaqdan ötrü çox əhəmiyyətlidir [145].

Qobustanda qoyun təsvirləri arasında eramızın XV-XVI əsrlərinə aid dəvə karvanının əksi diqqəti xüsusilə cəlb edir. Həmin rəsmdə iki nəfərin arxasında sıra

ilə düzölmüş dövələr təsvir edilmişdir. Dövələrin hürgüclü və hürgücsüz olmaları aydın nəzərə çarpır [146].

XVII-XVIII əsrlərdə Azərbaycanda dövəçilik inkişaf edərək əhalinin əsas nəqliyyat vasitələrindən olmuşdur. Azərbaycan xalqının təsərrüfat həyatında müəyyən rol oynayan dövəçilik keçən əsrlərdə olduğu kimi, XIX əsrdə də inkişaf etmişdir. Mənbələrdən aydın olur ki, dövəçilik ən çox Azərbaycanın düzən rayonları üçün xarakterik olan təsərrüfat sahəsidir. Ona görə də həmin ərazidə dövəçilik daha geniş şəkildə inkişaf edir. Əsas nəqliyyat vasitələrindən biri olan dövə XIX əsrin 70-80-ci illərinə qədər daha gərəklı olmuşdur. Dövə uzaq mənzilli ticarətdə, müharibələrdə ağır yük daşımaqda və köçmə maldarlar tərəfindən daha geniş istifadə edilmişdir.

1826-1828-ci illərdə Rusiya-İran müharibəsi zamanı Qafqazda rus qoşunlarını yük heyvanları ilə təmin etmək üçün yerli əhalidən at və dövə alınmışdı [147]. Həmin illərdə Qarabağdan toplanan 4 yüz dövədən ibarət səyyar ticarət düzəldilmişdi [148]. 1855-ci ildə rus ordusu üçün gətirilən ərzaq Zərdabda dövələrə yüklənərək Gürcüstan və Ermənistana göndərilirdi. Maldarlığın ayrıca sahəsi olan dövəçiliklə əsasən Şirvan, Muğan, Mil və Qarabağ düzənliklərində yaşayan maldar əhali məşğul olurdu. Onlar Azərbaycanın rayonlarına, kəndlərinə gedərək müxtəlif təsərrüfat məhsulu gətirərək yerli əhaliyə satırdılar. Dövələri olan kəndlilərin bir qrupu çarvadarlıqla məşğul olurdu. Bu işlə Şamaxı, Quba, Xaçmaz və Qəbələdə daha çox məşğul idilər [149]. XIX əsrin 80-ci illərində Şamaxı qəzasında olan 4282 baş dövə sahiblərinin çoxu çarvadarlıqla məşğul olmuşdur [150].

Dövələri olan Şamaxı, Quba, Xaçmaz və Qəbələ rayonlarının bir sıra kəndliləri çarvadarlıqla xüsusi məşğul idilər.

5-6, bəzən də 10-35 başa qədər dövəsi olan çarvadar Gədəbəy, Zəngəzur, Yelizavetpol və bir sıra başqa yerlərdən Lahic sənətkarları üçün lazım olan xammal dövələri gətirir və misgərlərin hazırladıqları qab-qacağı müxtəlif yerlərə aparırdılar [151].

Dövəçilik XIX əsrin ortalarından nisbətən inkişaf etmişdi. Şübhəsiz bu artım ölkənin iqtisadi yüksəlişinin, ticarət əlaqələrinin canlanması ilə əlaqədar olmuşdur. Həmin dövrdə geniş yolların azlığı, ticarətin daha da inkişafı, dövənin daha çox yük gətirməsi ona olan tələbatı daha da artırırdı. Bu artım XIX əsrin ikinci yarısında da özünü göstərirdi. Həmin dövrdə dövəçiliyin Bakı quberniyasında daha çox inkişaf etdiyini bir sıra statistik məlumatlar da təsdiq edir. Əgər 1860-cı ildə Bakı quberniyasında 11259 baş dövə var idisə, 1867-ci ildə onların sayı 13163 başa çatdırılmışdı [152]. Bu rəsmi məlumata əsasən demək olar ki, həmin quberniyada dövə göstərilənlərdən daha artıq olmuşdur. Əgər 1868-ci ildə Bakı quberniyasında 7390 baş dövə var idisə, Yelizavetpol quberniyasında cəmi 1510 baş dövə olmuşdur [153]. Abşeronda dövə Corat, Qobu, Maştağa, Saray, Fatmayı, Xırdalan, Zəbrat, Qala, Güzdək, Novxanı və başqa kəndlərdə daha çox saxlanırdı. XIX əsrin 80-ci illərində təkcə Corat kəndində 300 baş, Qobu kəndində 200 baş, Saray və Maştağa kəndlərinin hər birində 100 başdan artıq dövə saxlanılırdı [154]. Lakin göstərilən artım XIX əsrin sonlarından etibarən azalmağa başlayır. Bunun da başlıca səbəbi Cənubi

Qafqaz dəmir yolunun, ölkədə şose yollarının, neft kəmərinin çəkilməsi ilə əlaqədardır. Lakin dəvəçiliyə olan ehtiyac tamamilə aradan çıxmamışdır. Yolların pisliliyi və yaşayış məntəqələrinin çoxunun dəmir yolundan uzaqlığı dəvəçiliyin qalmasını tələb edirdi. Bununla belə köçmə maldarlıqda qoyunçuluğun inkişafı dəvəyə tələbat doğururdu. Ona görə də bir sıra rayonlarda dəvə uzaq məsafələrə yük aparmaq üçün əsas nəqliyyat vasitəsi olaraq qalmaqda davam edirdi. Dəvəçiliyin tənəzzülü XX əsrin əvvəllərində də özünü açıq şəkildə göstərir. Öyrəndiyimiz dövrdə (XX əsrin əvvəli - T. B.) dəmir yolu və şose yollarının çəkilməsi ilə əlaqədar olaraq karvanlara ehtiyac olmadığından, dəvəçilik demək olar ki, öz əhəmiyyətini itirmişdi. Bu dövrdə dəvəçiliklə əsasən İran sərhədində yaşayan əhali məşğul olurdu. Onlar dəvələrdən mal daşımaq üçün istifadə edirdilər [155].

Lakin etiraf etmək lazımdır ki, XX əsrin əvvəllərində dəvəçiliklə yalnız İran sərhədi boyu əhalisi deyil, həm də Azərbaycanın düzən rayonlarında yaşayan əhali də məşğul olurdu. Sovet hakimiyyəti illərində dəvəçilik düzənlik zonalarında maldarlıqla, xüsusilə qoyunçuluqla məşğul olan əhali arasında daha çox yayılmışdı. Bəzi kolxoz və sovxozların nəzdində fermalar olmuşdur. Həmin fermalardakı dəvələrdən əsasən yaylaq və qışlağa köç zamanı əhəmiyyətli nəqliyyat vasitəsi kimi istifadə edilirdi.

İ.İ.Kalugin hələ 1926-cı ildə respublikamızda 4500 baş dəvə olması haqqında məlumat verir [156]. M.Avdeyevin verdiyi məlumatdan aydın olur ki, hələ 30-cu illərdə Salyan və Şamaxı ərazilərində dəvə əhali arasında ən əhəmiyyətli nəqliyyat vasitəsi hesab edilmişdi [157]. Müəllif hətta dəvənin Şirvanın cənub-şərqində xırdabuynuzlu heyvanlardan sonra birinci yer tutduğunu qeyd edirdi. O, burada 1930-cu illərdə 2046 baş dəvə olduğunu qeyd edir [158].

Dünyanın dəvəçiliklə məşğul olan ölkələrinin hamısında olduğu kimi, Azərbaycan da iki dəvə cinsi mövcud olmuşdur. Onlardan biri ikihürgüclü - baktirian (*camelus bactrianus*), digəri birhürgüclü dromedar (*camelus dromedarus*) adlanır. Hər iki cins Azərbaycanın düzən rayonlarında yayılmışdı.

İkihürgüclü dəvənin erkəyi buğur, dişisi haça maya adlanır. Birhürgüclü lək müstəqil cins, nərs isə mələz mənşəlidir. Nərin dişisi bütöv maya, balxının dişisi mayagöyün və ya carcar maya, lökün dişisi arvana adlanır.

İkihürgüclü dəvənin bədəni nisbətən uzun, ayaqları gödək olur. Təkhürgüclü dəvə ilə müqayisədə o, nisbətən soyuğa davamlıdır.

Hürgüclərin hündürlüyü 20-40 sm-ə qədər olur. Öyrədilməsi, adama uyğunlaşması cəhətdə baktirian dəvə təkhürgüclü ilə müqayisədə mülayimdir. Təkhürgüclü nərs, ikihürgüclü buğurla müqayisədə daha qüvvətlidir. Nərs 35-40 puda qədər yük götürə bildiyi halda, buğur cəmi 12-15 pud yük götürür.

İkihürgüclü dəvənin yunu sıx və uzun olur. Təkhürgüclü dəvədən çox yun verməsinə baxmayaraq, keyfiyyətcə ondan xeyli aşağıdır. İkihürgüclü dəvənin boynunun altı və qollarının dizdən yuxarı hissəsinin yunu uzun və saçaqlı, bədəninin qalan hissəsində isə yun gödək və sıx olur.

Dəvələr adama çox mehribandır. Sahibinin səmimiyyətini çox asanlıqla duyur.

Eyni zamanda kobudluğa, təhqirə qarşı son dərəcə kinlidir. Hətta, ömrü boyu kinini unutmur, həmişə qisas üçün məqam gözləyir. Gözünə vurduqda daha çox kinli olur. Dəvə intiqam almaq məqsədilə hətta adam öldürə də bilər. Ancaq erkək dəvələr qızdıqları zaman, səhvən adam öldürsələr, peşmançılıq çəkir, uzun müddət etdikləri səhv üzündən kədərli gəzirlər. Müşahidə olunmuşdur ki, belə hallarda dəvə bu kədərdən ölə də bilər.



Dəvə qatırı

Dəvənin kinliliyi ilə əlaqədar xalq arasında çoxlu zərbi-məsəllər mövcuddur.

Dəvəyə insan cənazəsi yükləyəndə bozlayır, səsi isə məhzun və təsirli olur. Cənazə götürən dəvə bir neçə gün kədərli gəzir, ot yemir, su içmir. Dəvə başqa heyvanlardan fərqli olaraq, balasını itirəndə daha kədərli görünür və onu uzun müddət unuda bilmir.

Dəvə bir dəfə getdiyi yolu heç vaxt unutmur. Dumanlı və qaranlıq havada istiqaməti daha tez tapır, hətta sarban yolu azdıqda dəvəni sərbəst buraxır ki, karvan yolunu azmasın. "Dəvə nə qədər uzaq getsə, qatarını saxlar", "Dəvə mənzilində diz çökər", "Dəvəni sarban əyər, igidi qəm".

Dəvə susuzluğa olduqca davamlı heyvandır. Hətta deyilənlərə görə, 40 günə qədər susuz qalır. Uzaq məsafədən suyun səmtini, harada yerləşməsinə tez duya bilər.

Uzunömürlülüüyü, əvəzsiz xalq nəqliyyat vasitəsi olması, yemə az tələbliyi, yüksək keyfiyyətli yununa və çox ətinə görə xalq arasında "Dövlətdə dəvə, övladda nəvə" zərbi-məsəli yaranmışdır.

Bir müqəddəs heyvan kimi dəvə şifahi xalq yaradıcılığında tərənnüm edilmiş,

onun əksi sal qayalarda, qəbir daşlarında, xalça, kilim, xurcun, keçə və əl tikmə işlərində naxışlanmışdır.

Dəvə ən asan yemlənən və az yem tələb edən heyvandır. Dəvə bütün ot növlərini, xüsusilə tikanlı otları daha çox yeyir. Onlardan yağtikan, alaqañqal və dəvətikamı daha üstünlük təşkil edir. "Dəvəyə qanqal lazım olsa, boynunu yüz yerdən uzadar".

Xalq arasında dəvənin bir günlük yemi iki qoyunun yemi qədər hesablanır.

Başqa ev heyvanları kimi, dəvəyə də yaz və yay aylarında duz verirlər. Duz xırda-küçük parçalar halında xüsusi yerlərdə qoyulur.

Dəvənin cütləşməsi mövsümi olub, qış aylarında, xüsusilə küçük çillə və boz aya təsadüf edir. Nəsilvermə 3-4 yaşından başlayır. Ana dəvə ömrü boyu 8-15 bala verir. Dəvə 13 ayında doğur. Köşək doğulan kimi onu mayalandırır bir neçə gün münasib isti yerdə saxlayırlar. Sonra anasının yanına buraxırlar. Təzə doğulmuş köşəkləri soyuq havada çullayırlar. Ana dəvə köşəyi bir yaşına, bəzən isə yaş yarımına qədər əmizdirir.

Bir yaşına kimi dəvənin balasına köşək, iki yaşına kimi dayça, üç yaşında öz cinsinin adı ilə böyük dəvələr kimi adlanır.

Etnoqrafik baxımdan dəvənin öyrədilməsi də xüsusi maraq doğurur. Dəvə iki yaşından sahibi tərəfindən öyrədməyə başlayır. Lakin başqa heyvanlara nisbətən dəvənin öyrədilməsi daha çətin olub, həm də müəyyən vaxt tələb edir. Dəvəçi köşək vaxtı onun qılığına girir, sığallayır, başına ip keçirir, hərdən yedəyində gəzdirib özünə uyğunlaşdırır. Beləliklə, köşək hələ küçük yaşından adama alışır, yedəkdə getməyi öyrənir. Bu hazırlıq prosesi olmadıqda dəvəni öyrətmək çətin olur. Bu zaman xam dəvə adamı yaxın buraxmır, bədəninə ip toxunmasına imkan vermir, inadkarlıq göstərir. Bu zaman böyük səbr və mülayimlik göstərmək lazım gəlir. Ram edilməsi nəzərdə tutulan xam dəvənin usta dəvələrlə birlikdə qabağına duz tökülür, onlarla yemlənilir, bu zaman sicimdən ovsar formasında düzəldilən qaraçının kəlləliyi xam dəvənin başına keçirilir. Xam dəvə öyrənmiş dəvələrlə birlikdə yatırılır. Xam dəvə hələ küçük yaşlarından xıx sözünü çox eşitdiyi üçün onu eşidən kimi yatır. İlk dəfə onu ehtiyatla çullayırlar. Qaraçı dəvənin başına geyindirilir ki, dartıldıqda çıxmasın. Dəvə nisbətən mülayim olanda onu sadəcə olaraq yedəkdə gəzdirirlər. Dəlisov olduqda isə onu alıqlayıb öyrənmiş dəvənin birinin arxasına bağlayırlar. Əgər xam dəvə yedəyə getməsə, bir nəfər başqa bir dəvəyə minib arxadan səsləyir. Bu qayda ilə xam dəvə əvvəlcə yedəyə öyrədilir. Dəvə ram olmadıqda onun qabaq ayaqlarından birini dizdən qatlanmış halda sarıyıb, üç ayaq üstə yorulana qədər gəzdirir, bədəninə sığal çəkir, duz verirlər. Bu proses xeyli təkrar edildikdən sonra dəvə öyrənməyə başlayır. Dəvə öyrədiləndə xoflansa, bu hürkəklik onda ömürlük qalır. Dəvə ilk dəfə alıxlananda və yüklənəndə çalışırlar ki, ipdən onun bədəninə yara əmələ gəlməsin. Dəvə uzaq məsafəyə yük daşımaqda nəqliyyat heyvanlarından ən dözümlüsü sayılır. Dəvənin bu keyfiyyəti "Dəvə asta gedər, çox gedər" məsəlində öz əksini tapmışdır. Dəvələr tam öyrədildəndən sonra karvana qoşulurlar. Karvan sıralanarkən işlək, yola bələd dəvə birinci olur. Dəvələr işləkliyinə görə bir-birinin arxasına bağlanır, sonuncu daha münasib dəvə olmalıdır. Maldarların karvanı 7 dəvədən ibarət olurdu. Ona bir qatar da deyirlər. Onlar karvanda dəvənin az

olmasını lazım bildirdilər. Çünki çətin dağ yolları ilə hərəkət etdikləri üçün bu, məqsədə müvafiq idi. Çarvadarların karvanında 15-25 dəvə olurdu, ancaq bundan artıq və əskik də dəvə ola bilərdi. Karvanda atla və ya piyada karvanı ardınca aparan sarban zıncırov səsi kəsildə bilirdi ki, arxadan dəvə açılıb. Ağır və nəhəng olan dəvə çox güclü və ayağından yüngül heyvandır. 400-500 *kq* yük götürən dəvə gün ərzində 80-90 *km* yol gedir.



Bir qayda olaraq ən çox yükü nə cinsi götürür. Ona görə də xalq arasında deyilir: "Nər yükünü nə çəkər".

Birhürgüclü dəvələr yüklənərkən cahazlanır, ikihürgüclülər alıxlanır. Hər ikisində kapanıdan istifadə olunur. Kapan, adətən, keçədən düzəldilir. Kapan dəvənin hür-güclərinin yanlarını örtüb, qabırğa nahiyəsini tutur. Təkhürgüclü üçün hazırlanan kapanın hər iki başı bir-birinə tikili olur. Cüthürgüclünün kapanının bir tərəfi açıq olur. Çul palaz və ya şəddə formasında toxunur, ortadan hür-güc boyu yarıq qoyulur. İç üzünə yumşaq parçadan içlik salınır. Dəvəni, alıxlamaq və ya cahazlamaq üçün şötükdən istifadə olunur. Şötük dəvə yunundan hazırlanır. Dəvənin döşlüyü palaz və xalça formasında toxunur.

Təkhürgüclü dəvə cahazlanarkən, birinci çul qoyulur, çulun yarığı dəvənin hür-gücünə keçirilir. Yanları, qarşı və arxası kapan tutan nahiyənin üstünə qatlanır. Kapan kip onun üstünə geydirilir və üzünə cahaz qoyulur. Cahazın üzünə nazik çul sərilir və şötüklə sarınır. Birinci ip zindanın arxasından möhkəm çəkilir, ikinci ip qarın nahiyəsinin arxasından bir qədər boş çəkilir.

Yol enişli-yoxuşlu olduqda dəvəyə döşlük və quşqun çəkilir. Bəzi dəvələrin yeriyi narahat olduğuna görə ona yolundan asılı olmayaraq, həmişə

döşlük və quşqun vurulur. İkihürgüclü dəvə alıxlanan zaman əvvəlcə onun belinə çul salınır. Çulun ortası hürgüc boyu yarıq olur. Hürgücün arasına düşən hissədən yarıq örkən və ya çulun materialı ilə aşırma formadan bir-birinə bənd edildiyi üçün çul aşağı düşür. Sonra kapan qoyulur. Kapanın bağlı tərəfi arxa hürgücün qarşısında bir-birinə çatılır. Kapanın ucuna tikilmiş iplər möhkəm çəkilib bir-birinə bağlanır. Kapanın yanları hürgücün ortasından keçən örkənlə bir-birinə bənd edildiyi üçün aşağı düşmür. Kapanın üstünə qalın çul sərilib birhürgüclü dəvədə olduğu kimi, şötüklə sarınır.

Dəvənin başına ovsar salınır. Ovsar kəlləlik və qol ipdən ibarətdir.



Kəlləliyin yanları və buruntağı aşılanmış göndən hazırlanır. Yan qayışla buruntaq dəmir halqalarla bir-birinə qoşulur. Qol ipin bir ucu bu halqanın birinə bağlanıb, ikincisinin içərisindən keçirilərək, həmçinin çənəaltı vəzifəsini yerinə yetirir.

Dəvə yunu əsrlər boyu ən keyfiyyətli və ondan hazırlanan paltar və palazlar ən davamlı hesab olunmuşdur. Onun yunu zərif yunlu qoyunun yunundan yüksək qiymətləndirilir. Bir qayda olaraq dəvə ildə bir dəfə aprel-may aylarında qırılır. Qırım vaxtı qışın uzun sürməsi, yayın tez gəlməsi ilə bağlıdır. Qışdan gümrəh

çıxan dəvə yununu tez tökmək istədikdə onu əllə asanlıqla yolmaq olur. Dəvə arıq düşəndə onu qırxılıqla qırxırlar. Dəvənin yununun miqdarı yaşı, cinsi və bəslənməsindən asılıdır. Dəvə 13-15 *kg*, bəzən də artıq yun verir.

Dəvə yunundan təkcə toxuculuqda deyil, həm də, xalq təbabətində istifadə olunmuşdur. Adətən, dəvə yununu yandıraraq isti külünü yaraya qoymaqla qanaxmanı dayandırirlər. Bədnəzərdən qorunmaq üçün də dəvə yunundan istifadə etmişlər. Müəyyən miqdar dəvə yununu parçaya tikib insanın və ya heyvanın münasib yerinə bərkidirlər.

Dəvənin dərisindən dabbəgılıqda geniş istifadə olunmuşdur. Ondan çarlıq tikilmiş, dağarcıq düzəldilmişdir. Dəvədən həmçinin südlük heyvan kimi istifadə olunmuşdur. Dəvənin bir sıra ölkələrdə başlıca nəqliyyat vasitəsi kimi rolu azalsa da ondan südlük, ətlük və yunluq heyvan kimi istifadə olunur. Dəvə il ərzində 2000-4000 l-ə qədər süd verir. Bütün cinslərdən sağım məqsədilə istifadə edilir. Süd məhsuluna görə ən məhsuldar cins arvanadır. Tarixən Azərbaycanda süd məhsulunun bolluğu dəvənin kütləvi sağılmasına ehtiyac doğurmamışdır. Bayram mərasimlərində xörək hazırlanmasında, müəyyən xəstəliklərin müalicəsində ilk dəfə doğan dəvənin südündən istifadə olunur.



Dəvə təsvirli salça

Dəvə əti keyfiyyətinə görə qoyun ətinə bərabər, bir sıra xüsusiyyətlərinə görə ondan yüksək hesab olunur. Hətta yaşlı dəvənin də əti yumşaq olur, asan həzm olunur. Dəvə ətindən bir çox xörəklər hazırlanır, lakin onun qutabı, küftəbozbaşı, lülə-kababı daha ləzzətli olur. Üç yaşında dəvələrin ağırlığı 600 *kg*-dan artıq olur. Artıq 5 yaşında erkək dəvələr 1300 *kg*-a qədər, dişi dəvələr 800-900 *kg* diri çəkியə çatırlar. Dəvə hürgücünə 100-

150 kq piy toplayır. Dəvə yağı inək yağına bərabər tutulur.

Dəvə nə qədər arıq, zəif və yaşlı olsa da xalq onu yüksək qiymətləndirmişdir. Bir zərbi-məsəldə deyilir: "Dəvə nə qədər arıq olsa, dərisi bir eşşəyə yüküdür". "Dəvəçi ilə dost olanın darvazası gen gərək", "Dəvəyə dedilər boynun uzundur, dedi uzağı gözləyirəm".

Dəvə normal bəslənmədikdə, düzgün yüklənmədikdə, münasib olmayan həyat şəraitindən onda müxtəlif xəstəliklər yaranır. Quraqlıq illərdə dəvədə qotur xəstəliyi əmələ gəlir. Bu xəstəliyi qaynadılmış tütün suyunu, adi ocaq külündən hazırlanmış məhlulu, qara neft və naftalanı qotur nahiyələrə sürtməklə müalicə edirlər. Dəvə lazımı dərəcə küllük tapıb aǵnaya bildikdə qotur xəstəliyinə tutulmur.

Quru otlə yemlənən dəvə birdən-birə alaqaqal otlasa, körpə gicitkən yesə köpür. Onda dəvənin qarını ovur, aǵzına qatıq, ayran və süd tökməklə müalicə edirlər.

Yükdən sonra soyuq havada cahazı alınıb tərlə buraxılan, isti havada tərlə günün altında qalan dəvə dilbaş olur. Dəvənin dilinin üstündəki qara xallar qayçı ilə kəsilib təmizlənir, dilinin altındakı zoğ damarlar iynə ilə deşilib qan alınır, dili duzla ovulur. Bəzən də budunun arxası bir neçə yerdən şişlə daǵlanır.

Göründüyü kimi, dəvə minilliklər boyu xalqımızın təsərrüfat məişətində mühüm rol oynamışdır.

Azərbaycanda əsrlər boyu inkişaf edən və yerli əhalinin iqtisadi həyatında mühüm rol oynayan maldarlıq təsərrüfatında bir sıra maraqlı və son dərəcə əhəmiyyətli adət-ənənələr mövcud olmuşdur. Zamanın sınağından çıxan, dərin mənə və məzmun kəsb edən bu adət-ənənələr müxtəlif bölgələrdə müxtəlif adlar daşsa da, mahiyyət etibarilə eynilik-yaxınlıq təşkil edir. Şübhəsiz, belə qarşılıqlı yardım formalarından biri və geniş yayılanı əmanət adlanır. Lakin bu formaya bəzən yannantutma da deyilir.

Adından göründüyü kimi, əmanət nəyisə, kiməsə əmanət vermək, etibar etmək deməkdir. Görünür, əmanətin ilkin tarixi izləri ibtidai icma quruluşunun inkişaf etmiş mərhələsi ilə sıx əlaqədar olmuşdur. Lakin onun feodalizm dövründə daha geniş intişar tapdığı qanunauyğun bir haldır. Az da olsa, bu formaya qalq şəklində son zamanlarda da rast gəlmək olur. Bu da şübhəsiz, dövrün tələbindən irəli gəlir. Bu qayda ən çox oturaq həyat tərzini keçirən maldar və əkinçiliklə məşğul olan əhali arasında daha geniş intişar tapmışdır. Lakin qismən bu qaydaya sənətkarlar və tacirlər də qoşulurdular.

Bir qayda olaraq, əmanət qohum tayfa və nəsil, simsarlar və qonşular arasında təşkil edilirdi. Lakin bəzən imkanı nəzərə alaraq, bu münasibətlə kəndin camaatı ilə də qərara gəlirdilər. Əmanət etibarə - ilqara, təmizlik və düzlüyə əsaslanırdı. "Əmanətə xəyanət" olmazdı.

Qayda üzrə razılığa gələn qohum ailələr mal-qaralarını yaylağa göndərməyi təşkil edirdilər. Adətən, qohumlardan bir və ya iki nəfəri ailələri ilə birlikdə dağa gedir, qohum-əqrəbalarının mal-qarasını özlərinə qatıb yaylağa aparırdılar. Onlar yaylağa gedəndən arana qapıya gələndək bütün işlərə cavabdeh idilər. Onlar mal-qaranın təhlükəsizliyini və otarılmasını təmin edirdilər. Eyni zamanda, yun qırımının

təşkili, süd məhsulunun hazırlanması işi də onların ixtiyarında idi.

Xatırladaq ki, əmanətə bəzən yannantutma deyilməsi də təsadüfi deyildir. Belə ki, bəzən qonşu, hətta yadlara belə kömək göstərilmək məqsədilə az heyvanı olanları və dağa getməyə heç cür imkanı olmayanları da bu birliyə qatırdılar. Dağa gedənlər onların heyvanlarını sürüyə və ya naxıra qatmalarına razı olduqlarını bildirir və eyni qaydaya əməl edilirdi. Bu da alicənablığın, qayğının, böyük köməyin təzahürü kimi qiymətləndirilirdi.

Yeri gəlmişkən bir cəhəti də qeyd edək ki, əmanət təkcə mal-qara ilə bağlı olmayıb, çox vaxt qocaların, körpə uşaqların, xəstələrin də yaylağa getmələrini təmin edirdi. "Uşağı gözdən qoyma, əmanətdi", "Xəstəyə qulluq göstər, sağalsın, əmanətdi", "Amandı ağbircəyin, ağsaqqalın qeydinə qal, ehtiram göstər, əmanətdi" deyilər və ona ürəkdən əməl edilirdi. Onlar əmanətin bu cəhətinə daha çox diqqət yetirər, gözdən, qoymaz və böyük məsuliyyət hissilə yanaşırdılar.

Maldarlıq təsərrüfatı ilə bağlı olan adətlərdən biri və geniş yayılan ziyanlıq və ya alışmadır. Bu adətin təşəkkül tarixi ilkin sinifli cəmiyyətə gedib çıxsada, onun geniş meydan alması feodalizm ictimai quruluşu ilə daha çox əlaqədardır. Bu da, şübhəsiz, həmin ictimai quruluşun mahiyyəti və həmin dövrdə maldarlığın daha da inkişaf etməsindən irəli gəlir. İmkanın azlığı ilə sıx bağlı olan bu adət ən çox maldar və əkinçilər arasında daha geniş yayılmışdı.

Bir qayda olaraq, heyvan sağalmaz xəstəliyə tutulanda, qəfil ölüb murdar olanda, sıldırımlıqlardan uçub yaralananda, qurd-quş parçalayanda ziyanlıq daha çox həyata keçirilirdi. Belə şəraitdə ziyanlığın məzmunu açılır, mahiyyəti aşkar edilirdi. Əgər heyvan murdar olarsa, ailə başçıları könüllülük prinsipi şəraitində əvvəlcədən nəzərdə tutduqları heyvanın qiyməti müqabilində pul yığır, əvəzinə, heyvan alırdılar. Beləliklə, də ziyanlığa şərik çıxardılar. Lakin heyvan yaralansa, qolu-qıçı sınsa, onu kəsib şəriklər arasında alışma edib, gözəyarı bölərdilər [159]. Alışmada heyvanın bütün hissələri bərabər kəsilib pay edilirdi. Sonra əvvəlcədən hazırlanıb nəzərdə tutulan çilik, çöp qırıntısı vəsitisilə püşk atılırdı. Payçılar öz aralarında, bir qədər də gizli şəkildə, pul yığıb əvəzinə heyvan alıb ziyanı ödəyirdilər.

Alışmanın sonrakı inkişaf mərhələsində onun məzmununda bəzi dəyişikliklər baş vermişdir. Adətən, yaylaq və qışlaq şəraitində əhalinin ətə ehtiyacı olduğu zaman əvvəlcədən sövdələşir və heyvanı nağd pulla alıb kəsirdilər. Kəsilmiş heyvanı yuxarıda təsvir edilmiş qaydada bölür və öz aralarında mal-pay edirdilər.

Tavanasız kəndlinin ehtiyacı olanda və ya onun malı, atı, qoyunu itəndə və ya tələf olanda adətən damazlıqdan istifadə edilirdi. Qohum-əqrəbə və ya kəndin nüfuzlu şəxsləri birləşib damazlıq alır, zərəri ödəyirdilər. Bəzən belə də olurdu ki, qohum və ya elin hörmətli nümayəndəsi özü ayrıca olaraq damazlıq verirdi. Ya bir düyə, şışək, ya da dişi daylaq bağışlanardı. Damazlıq alan tərəf heyvanı daha ehtiyatla bəsləyir və ona qayğı ilə yanaşırdı. Ona görə də el arasında deyilir: "Damazlığı yeyən tamarzı qalar", "Damazlığı kəsən balasının boğazını kəsər", "Damazlığa bıçaq çəkmək günahdır". Xatırladaq ki, qohumluğu daha da inkişaf etdirmək, dostluğu daha da möhkəmləndirmək

məqsədlə bir qulunlu at, altı buzovlu inək, dalı quzulu qoyun da bəxşiş edilir, damazlıq verirdi. Damazlıq həm də cinsi yaxşılaşdırmaq məqsədi daşıyırdı. Cins heyvan olanda ondan ya döllük qoç, sağmal qoyun, yaxşı at, ya da at balasını alırdılar. Beləliklə də tədriclə cins yaxşılaşdırılır, daha qiymətli heyvan bəsləməyə nail olurdular [160]. Bəzən də belə olurdu ki, heyvanı olmayan kasıblar varlıqların otunu çalır, zəmisini biçir, heyvanına qulluq edir və başqa təsərrüfat işlərini görür, əvəzinə damazlıq heyvan alırdılar [161].

Süd məhsulu az olanda maldarlar birləşir, bir-birlərinə borc verirdilər. Bu adət çey, bazarına və öynə adlanırdı. Qaydaya görə sağmal inəyi, camışı və ya qoyunu az olanlar südü sağıb, bir neçə gün birinə, sonra bir neçə gün digərinə verirdilər. Toplanan süddən yağ və pendir düzəldib qışa hazırlıq görürdülər. Motalın basılması, yağın çalxalanması, qoyun qırımı zamanı yunun yuyulub-didilməsində də iməciliklər təşkil edilirdi [162]. Bu köməklik, əlbirlik qarşıya çıxan çətinliklərin tezliklə aradan çıxmasına səbəb olurdu.

Yoxsul kəndlilər yerin şumlanması, taxılın döyülməsi, məhsulun daşınması, dağa və arana köç zamanı qoşqu qüvvəsi ətrafında birləşmə təşkil edir. Öküz, at və dəvədən geniş istifadə edirdilər. Hər bir tay öküz, bir at və ya bir dəvə qoyub ortaqlıq təşkil edirdilər. Ona görə də ortaqlığa "taybir" də deyilirdi [163].

Qoyun sürüsü və mal naxırlarını otarmaq üçün növbədən istifadə edilirdi. Çoban və sığırcı olmayanda kəndin müxtəlif tirələri birləşir, hər gün biri otarırdı. Burada malın sayı da nəzərə alınır. Çox malı olan otarmağa çox, az olanı isə az gedirdi. Bu da ortaqlığın bir forması kimi özünü göstərirdi.

Maldarlıqla əlaqədar, xalqımız bəzi inamlar həyata keçirirdi. Onlardan biri və daha geniş yayılanı qurdun-quşun ağzını bağlamaq adlanırdı. Mal-qara çovğuna düşəndə, azıb itəndə və ya oğurlananda ərsini, iti bıçağı, dəmir qaşığı, baltanı və başqa şeyləri külə sürtür, parça ilə möhkəm dolayır və belə oxuyurmuşlar:

Ağ qurd, qara qurd,
Boz qurd, bozrud qurd.
Gözünə pərdə gəlsin,
Dilinə güllə dəysin.
Dişlərin laxlasın,
Ağzın mıxlansın.
Yoluna tələ qurdum
Boynunu əlimlə vurdum.
Yağladım, dağladım
Qurdun ağzın bağladım.

Şübhəsiz, bu parça onlarca oxunan müxtəlif variantlardan biridir. Sonra münasib dua oxunur, onu yükün altında, taxıl çuvalının içində möhkəm yerdə

gizlədirdilər. Guya onda qurdun-quşun ağzı bağlanır, heyvana yaxın gələ bilmir, beləliklə də heyvan salamat qalır. Şübhəsiz, belə inamın real həyatla heç bir əlaqəsi olmayıb, sadəcə olaraq təsəllidən başqa bir şey deyildir.

Digər mərasimlərdən biri heyvan balasını almayanda onun təlinməsidir. İlk dəfə doğan düyə, dəlisov inək və bəzi qoyun balasını almayanda dua yazdırır, onu heyvanın boğazına və ya buynuzuna keçirirdilər. Bir qayda olaraq, inək balasını almayanda buzovun belinə, boynuna və başına duz səpir və oxşamalar söyləyirdilər. Əgər balası ölərsə, onun dərisinə saman təpib yenə də üstünə duz tökür-təliyirlər. Bəzən də ölmüş balanın dərisini başqa buzovun belinə sərir, üstünə duz tökürdülər. Bəzən də sadəcə olaraq ölmüş buzovun dərisinin üstünə duz səpir, inəyin qabağına qoyurdular. Sağmal heyvan südünü vermədikdə, dəlisovluq göstərib sağma yatmadıqda yenə də dua yazdırır, eydirmələr söyləyirdilər. Belə şəraitdə eydirmə daha həzin, yalvarıcı olurdu. Anam ay inəyim, nənəm ay maralım, sonam əy qara-gözlüm, balana qurban, canına qurban a gözəlim və s.

Nənəm, nənəm
Səni sağan
Mənəm, mənəm.
Gül muncuğum
Boynundadır.
Məmələrin
Qoynundadır.
Quyruğunu
Farağat qoy,
Ayağımı
Rahat qoy.
Buynuzunda
Üzərriyim.
Ev-eşiyim,
Bəzərriyim.
Nənəm, nənəm
Səni sağan
Mənəm, mənəm [164].

Şübhəsiz, imkanı nəzərə alaraq burada maldarlıqla əlaqədar əsas adət-ənənələri və bəzi mərasimləri yada saldıq. Əslində isə onlar say etibarilə daha çoxluq təşkil edir.



OVÇULUQ

Azərbaycan hələ qədimlərdən bəri zəngin təbiəti - meşələri, çayları, dağları və geniş düzənlikləri ilə məşhurdur. Ölkədə müxtəlif heyvan və quş növlərinin məskunlaşması üçün hər cür şərait olmuşdur. Təsadüfi deyildir ki, hazırda Azərbaycanda on mindən yuxarı heyvan növü mövcuddur. Bunlardan yalnız 98-ə qədəri məməli heyvan, 343-ə qədəri müxtəlif quş, 88-ə qədəri balıq və s. heyvan növləridir. Beləliklə də keçmiş SSRİ-də olan ov əhəmiyyətli quş növünün 50 faizdən çoxu, ov sənaye əhəmiyyəti olan heyvan növünün isə 26 faizdən çoxu bu ərazidə yaşayır [1].

Azərbaycanın fauna və florasının zənginliyi burada ovçuluğun tarixən inkişafı üçün zəmin yaratmışdır. Vəhşi heyvan və quşların ovlanması insanların ən qədimdən məşğul olduqları sahələrdən biridir. F.Engelsin göstərdiyi kimi, vəhşilik dövrünün üçüncü pilləsi hesab edilən, yüksək pillə "yay və ox ixtira edilməsindən başlanır, bunların sayəsində ovlanan heyvan daimi yemək olur, ovçuluq isə adi əmək sahələrindən biri olur" [2].

Azərbaycan ərazisində yaşamış ibtidai insanlar çay kənarlarında, meşələrdə, mağaralarda güzəran keçirmişlər. Onlar yemək axtarmaq məqsədilə sürü halında bir yerdən başqa yerə gedərək, bitki kökü toplamış, balıq tutmuş, heyvan və quş ovlamışlar [3].

Məşhur Azıx mağarasından tapılan heyvan sümükləri və ibtidai insanların ov alətləri Azərbaycanda ovçuluğun çox-çox qədimliyinə dəlalət etməklə bərabər, bu ərazidə uzaq keçmişlərdə yaşamış mağara ayıları, Himalay ayıları, Mesopotamiya maralları, buynuzlu nəhəng maralların, kərgədanların, adi maralların, ibtidai öküzün, qədim vəhşi atların, yabanı uzunqulaqların, qaya keçilərinin, həmçinin də mağara kaftarı, çöl pişiyi, bəbir, canavar, tülkü, çaqqal və bir çox heyvan növlərinin mövcudluğunu təsdiq edir. Bundan əlavə, mağarada müxtəlif növ quşların, gəmiricilərin sümüklərinə də çox təsadüf edilir. Beləliklə də həmin mağaradan o dövrlərdə Azərbaycanda yaşamış qırx beş növ heyvan sümüyü tapılmışdır [4].

Respublikamızın ərazisində arxeoloqlar tərəfindən aşkar edilən bir sıra nadir abidələr əcdadlarımızın daha sonrakı dövrlərdəki yaşayış tərzini öyrənmək üçün böyük imkanlar verir. Bu baxımdan Qobustandakı Orta Daş - Mezolit (e.ə. XII-VIII minilliklər) dövrünə aid çoxlu qaya təsvirləri daha maraqlıdır. Bu dövrdə yaşamış ibtidai insanların güzəranı üçün vəhşi heyvanların ovlanması xüsusilə əhəmiyyəti olmuşdur. Məhz ona görə də Qobustandakı qədim qaya təsvirlərinin ovçuluqla əlaqədar olması qanunauyğun haldır. Qobustan qayalarındakı vəhşi öküz, maral, dağ keçisi, habelə müxtəlif ov səhnələri [5], Azərbaycanda ovçuluğun qədimliyini göstərməklə bərabər, həm də ibtidai insanların ov üsulları haqqında geniş təsəvvür yaradır. Qobustan qayalarında həkk olunan əllərində bıçaq tutmuş kürəklərindən kaman asılmış insan təsvirləri bu fiqurların mahir ovçu surətləri olduğunu sübut edir.

Azərbaycanda arxeoloji qazıntılar nəticəsində əldə edilən külli miqdarda

ox ucları, qarmaq və ov alətləri hələ Neolit dövründə bu ərazidə ovçuluğun geniş yayıldığını sübut edir. Azərbaycan ərazisində yaşayan ibtidai insanlar bu dövrdə kollektiv halda vəhşi öküz, dağ keçisi, mağara ayısı, ceyran və başqa heyvanları ovlamış. onların ətini yemiş, dərisindən isə geyim kimi istifadə etmişlər [6].

Azərbaycan ərazisində tarixi inkişafın sonrakı mərhələlərində də ovçuluq insanların məşğuliyyət sahəsi kimi qalmış və inkişaf etmişdir. Mingəçevir [7], Naxçıvan, Abşeron və Azərbaycanın başqa rayonlarından arxeoloji qazıntılar nəticəsində tapılan ov alətləri, vəhşi heyvan və quş sümükləri bunu bir daha təsdiq edir. Sumqayıtçay ətrafında qazıntı işləri aparılarkən toplu halda təxminən üç min il bundan əvvəl yaşamış ceyran, dovşan, qu quşu, kazarka və bəzi ov heyvanlarının sümükləri tapılmışdır [8].



Qobustan qayalarında ov səhnəsi

Hələ çox qədimlərdən Kür və Araz çaylarında qarmaqla balıq tutulmuş, Azərbaycanda torla balıq ovlamağın isə üç min ilə yaxın tarixi olduğu qeyd edilir [9].

Azərbaycan əsrlər boyu təbiəti sevənlərin, səyyahların, ovçuların nəzərdiqətini özünə cəlb etmişdir. Belə ki, eramızın əvvəllərində ölkəmiz haqqında məlumat verən tarixçilər bu ərazidə çoxlu miqdarda vəhşi və yırtıcı heyvan, ov heyvanları, telli durna, qırqovul, qızıl qaz, nərə balığı və s. heyvan, quş və balıqların yaşamasını qeyd edirlər. Daha doğrusu, Azərbaycan faunasının zənginliyi haqqında müəyyən fikirlər söyləmişlər.

Antik və orta əsr Azərbaycan haqqında yazan müəlliflər bu ölkənin təbiəti və təsərrüfatından bəhs edərkən burada ov heyvanlarının bolluğundan və yerli əhalinin ovçuluqla da məşğul olduğunu qeyd edirlər. Məşhur coğrafiyaşünas Strabon yazır ki: "Albanlar ovu sevirlər və bu məqsədlə ov itlərindən istifadə edirdilər".

Azərbaycan qazı və durnası hələ qədimlərdən belə çox ovlandıqlarından və əlverişli şəraitin olmadığı üçün nəslin kəsilməmişdir. Qədim yunan tarixçiləri Qafqaz maralı, vəhşi at və başqa heyvanların kütləvi surətdə ovlanması haqqında məlumat vermişlər.

Ərəb tarixçi və coğrafiyaşünaslarının yazdığına görə, orta əsrlərdə Azərbaycanda şahin quşu ilə ov xüsusilə geniş yayılmışdı. Səfəvilər dövründə mərkəzi dövlətə

göndərilən vergilər arasında şahin quşu da olardı. Səfəvi dövlətində şah quşxanasında yeddi yüz ov quşu saxlanılır və onların hər birinə bir nəfər qulluq edərmiş. Orta əsrlərdə Azərbaycanda şahin quşu saxlayıb onu tərbiyə edən peşəkarlar da olmuşdur [10].

Xəzərin cənub sahillərində qışlamaya gələn ördək, qaz və başqa quşlar kütləvi halda ovlanırdılar.

Zəngin flora və faunası ilə məşhur olan Azərbaycanda ovçuluq orta əsrlərdə xeyli inkişaf edərək, hətta qonşu ölkələr arasında seçilmişdir. Belə ki, orta əsrlərdə ovçuluq Azərbaycanda yerli əhalinin əlavə məşğuliyyət forması ilə yanaşı, həm də yuxarı silkin - zadəgan və hökmdarların bir əyləncə üsuluna da çevrilmişdir. Artıq bu dövrlərdə ovçuluq varlı siniflər üçün şan-şöhrətlə yanaşı, igidlik, şücaət sayılırdı. Hətta şah saraylarında qulluq edən şəxslərin qabiliyyət və bacarığı onların ovçuluq məharəti ilə ölçülürdü [11].

Azərbaycanın bəy və xanları, əyanları ov zamanı çoxlu heyvan və quş vurduqları ilə fəxr edirdilər. Hökmdar və əyanların iştirak etdiyi bu ov əyləncələri çoxlu miqdarda heyvan və quşların qırılması ilə nəticələnirdi. Həftə və aylarla davam edən bu ov şikarları atlı dəstələrdən ibarət olardı. XVI əsrin ortalarında Şamaxıda olmuş ingilis səyyahı belə bir ov səhnəsini təsvir edərək yazırdı: "Şamaxı hakimi məni özü ilə şahinlə (quşla ov) ova dəvət etdi. Bu ovda əyanlar da iştirak edirdi" [12]. Həmin dövrdə Şamaxıda olmuş başqa bir səyyah yazırdı: "Azərbaycanda hökmdar və əyanlar öz əziz qonaqlarına hədiyyə olaraq ov quşları - şahinlər bağışlayırdılar" [13].

Azərbaycanda XVII-XIX əsrlərdə vəhşi heyvanları və su quşlarının silah, tor, şahin quşu ilə və başqa vasitələrlə ovlanması geniş yayılmışdır. Bu dövrdə ceyran, ayı, dovşan, turac, qırqovul və başqa heyvanların ovlanmasına heç bir nəzarət və məhdudiyət olmamışdır. XIX əsrin sonu və XX əsrin əvvəllərində ayrı-ayrı bəy və mülkədarlar ov heyvanı və quşu zəngin olan sahələri ələ keçirərək bu ərazidən ancaq özləri istifadə edirdilər. Azərbaycanda yerli əhalinin qədimdən belə ovçuluqda ayrı-ayrı üsul və alətlərdən geniş istifadə etdiyini zəngin arxeoloji və etnoqrafik materiallar da sübut edir. Onlar ov heyvan və quşlarını tutmaq üçün təkcə sadə silahlar deyil, eyni zamanda çəpərlərdən, xəndək və quyulardan, çalalardan, tələlərdən, torlardan, ox-yaydan, qırmaq və s.-dən, son dövrlərdə isə odlu silahlardan - ov tüfənglərindən və başqa bir sıra ov alət və vasitələrindən də istifadə etmişlər [14].

Etnoqrafik materiallar əsasında müəyyən olunmuşdur ki, Azərbaycanda ovçuluq həm kollektiv (birgə) və həm də fərdi qaydada aparılmışdır. Azərbaycanın təbii coğrafi şəraitinin müxtəlifliyi (dağlıq, düzənlik, meşə, çaylar və s.) və ov heyvan və quşlarının növbənövlüyü, daha doğrusu, ölkənin zəngin flora və faunaya malik olması bu ərazidə ov üsul və qaydalarının, xüsusilə də ov alət və vasitələrinin müxtəlifliyinə öz təsirini göstərmişdir.

XIX əsr və XX əsrin əvvəllərində Azərbaycanda ovçuluqda əsasən odlu silahlardan (ov tüfəngi), cələ, tələ, torlardan, işıq və məşəldən və s. istifadə edilmişdir.

Ov tüfənglərini (təklülə) Bakı, Gəncə, Dərbənd, Şamaxı, Şəki, Şuşa kimi şəhərlərdə, həmçinin Lahıcda yerli ustalar hazırlayırdılar. Tüfəng üçün qundaq hazırlayan

xüsusi "qundaqsaz"lar olardı. Beləliklə də yerli ustaların hazırladığı təklülə "dayandoldurum" adlanan tüfənglər ovçular arasında daha geniş yayılmışdır. Kustar üsülü ilə hazırlanan belə tüfənglərlə çox vaxt dəqiq nişan almaq da olmurdu. Ona görə də xalq arasında belə bir məsəl də vardır: "Lahic tüfəngi kimi baş-ayaq vurursan".

"Dayandoldurum" adlanan bu ov tüfəngləri üçün güllə olmazdı. Bunu doldurmaq lazım gəldikdə müəyyən qədər barıt lülədən tökülür və üstündən əski qoyularaq bərkidilir, daha sonra isə (hansı heyvan və quşun ovlanmasından asılı olaraq) qurğuşundan hazırlanan qırma, güllə və ya çarpıra qoyulur və yenə də əsgə ilə bərkidilirdi. Belə tüfənglərlə atəş açıldıqdan sonra onu yenidən doldurmaq lazım gəlirdi.

Azərbaycanda XIX əsrin sonlarından etibarən Tula silah zavodunda hazırlanan tək və qoşalülə (buna "qoşəllə" də deyirlər) ov tüfəngləri geniş yayılmağa başladı ki, bununla ov heyvanlarının kütləvi surətdə ovlanması daha da artdı.

Ov heyvanlarının və quşlarının növündən, onların ovlanma üsulundakı müxtəlifliyindən asılı olaraq, ov birgə və ya tək-tək aparılırdı.

Çöl donuzu ovu üçün, adətən, böyük ovçu dəstələri təşkil olunurdu. Belə ki, bir dəstədə 20-30 nəfərə qədər ovçu və 15-20-yə qədər ov iti olardı. Belə birgə ov qamışlıq və meşəlik yerlərdə aparılırdı. Bir neçə mahir ovçu meşənin kənarında (həndəvərində) ov heyvanının keçəcəyi bərələrdə, cığırlarda pusquda durur, on-on beş nəfər isə tüfəng və ov itləri ilə meşənin yuxarisından girib, onun ayağına doğru bir-birindən 15-20 m aralı gedərək hay-haray salmaqla itlərin dalınca meşənin "daraqalayır"dılar. Beləliklə də meşədə olan heyvanlar səs-küydən qorxaraq qaçmaq məcburiyyətində qalır və meşədən çıxıb qaçırdılar. Elə bu vaxt pusquda duran ovçuların dəqiq atəşi nəticəsində bir neçə heyvan vurulurdu. Belə bir ov üsulu "yergə" adlanırdı. Donuz ovuna ovçular tək də gədirdilər. Bunun üçün ovçu heyvanların yatacağı, keçəcəyi yeri və yaxud yem üçün çıxacağı sahəni əvvəlcədən müəyyən edirdi. Pusquda duran ovçu, ov heyvanını həmin yerə gəldikdə və ya cığırdan keçdikdə vura bilirdi.

Dağ kəli, dağ keçisi ovu da çox halda birgə aparılırdı. Bunun üçün bir neçə ovçu heyvanların otlaq yerlərində, onların cığır və yaxud su içəcəyi yerlərdə pusquda durur və heyvanlara yaxın məsafədən atəş açılırdı. Bundan əlavə, dağ kəlini daha yaxın məsafədən vurmaq üçün ovçular pusquda gizlənir və onlardan biri dağ kəlinin buyuzlarını hər iki əlində tutaraq döyüş səhnəsi yaradır. Bu səhnəni uzaqdan görən heyvanlar döyüş yerinə yaxınlaşırdılar. Elə bu vaxt gizlənmiş ikinci ovçu atəş açırdı. Bu qayda ilə aparılan ov "aldatma" adlanırdı.

Etnoqrafik materiallardan aydın olur ki, XX əsrin əvvəllərinə qədər vəhşi heyvanlar və quşlar çöldonuzu, dağ kəli, canavar, cüyür, ceyran, çaqqal, ayı, tülkü, dovşan, qırqovul, kəklik, turac, çöl ördəyi, qaz yə s. əsasən odlu silah və yaxud cələ, tələ, tor və bir sıra başqa alətlərlə ovlanırdı.

Tələlər yerli ustalar tərəfindən dəmirdən hazırlanırdı. Adətən, heyvan cığırlarında qoyulan tələlər yerə bərkidilir və ya ağaca bağlanırdı. Tələnin görünməməsi üçün üstünə ot-ovar tökülər və ət tikəsi qoyulardı. Tələdəki əti götürmək istəyən heyvan ayaq və qolundan tələyə düşərdi. Çox zaman xəz dərilə

heyvanlar (dərisinin zədələnməməsi üçün) tələ ilə tutulardı.

Bəzi heyvanların (porsuq, köstəbək və s.) yuvaları torpaq kuhularda olurdu. Bunların ovlanması üçün ovçular yuvanın ağzında manqal yandırır, tüstü isə kuhulun içərisinə dolurdu. Tüstdən boğulan heyvanlar bayıra çıxdıqda, kuhulun ağzında duran ovçular onları dəyənəklə vuraraq öldürürdülər.

Etnoqrafik materiallardan məlum olur ki, ov quşları ov tufəngləri ilə və həmçinin müxtəlif cələ və s. üsullarla ovlanmışdır. Qırqovul, kəklik, turac və s. quşların ovu həm birgə, həm də tək-tək ovçular tərəfindən aparılırdı.

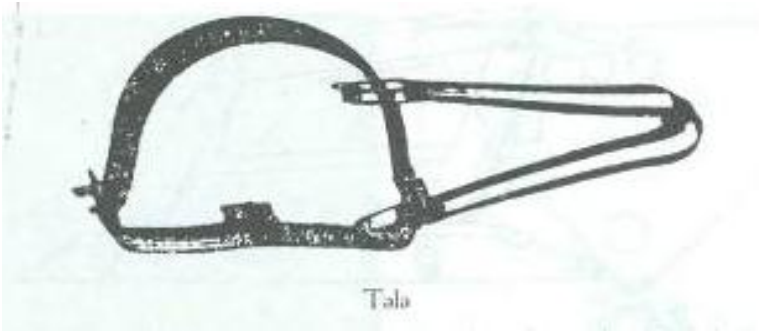

Qırqovul ovu üçün ovçuların ov itləri (tulaları) olardı. Ov iti kol-kosda, çör-çöplükdə, meşədə ağacda yemlənən və ya gizlənən quşun iyinə düşərək onu uçurur. Ovçu isə quşu havaya qalxarkən vururdu.

Quş ovu üçün çox sadə olan cələlər, adətən, at tükündən və s. düzəldilərdi. Cələlər quşların yemləndiyi, yatdığı yerlərdə və yaxud yuvalarının ağzında qoyulardı. Cələlərdən payız və qış aylarında daha çox istifadə olunardı. Cələyə düşən quşlar oradan diri halda çıxarılarıdı.

Çöl quşlarının (qırqovul, kəklik və s.) ovlanması üçün taxtaçaldan da istifadə edilmişdir. Taxtaçal ağacdən düzəldilir. O, iki yan və iki baş taxtadan ibarətdir. Yan və baş tərəfdəki taxtaların arasına daha nazik taxtalar birləşdirilir. Taxtaçalın orta taxtalarını onun çərçivəsinə birləşdirmək üçün dörd yerdən oyuq açılır. Bu oyuqlara at tükündən eşilmiş iki ip keçirilir. Onlardan biri taxtanın alt üzündən keçirilib sağ tərəfə, digəri isə üstədən keçirilib sol tərəfə aparılır. Taxtaçalın oxları hər iki ucdan deyil və iplər burğacla onların üstünə bərkidilir. İplərin burğaclanması ilə orta taxtalar ağız-ağıza bağlanır. Taxtaçal quşların gecələdiyi yerlərin ətrafında, yuvalarının və ya onların yemləndiyi yerlərin yaxınlığında 20-30 sm dərinlikdə qazılmış çalanın ağzına qoyulurdu. Orta hissədəki taxtalar çalanın içərisinə açılırdı. Taxtaçalın baş tərəflərinə ağır daş qoyulur. Orta hissədəki taxtaların üstünə isə xəzəl tökülürdü. Beləliklə də taxtaçalın üstünə çıxan quş orta taxtaların açılması ilə çalaya düşür və taxtalar dərhal bağlanırdı [15].

Kəklik, qırqovul və başqa quşlar dovla ilə də ovlanmışlar. Dovla üst üzü müxtəlif

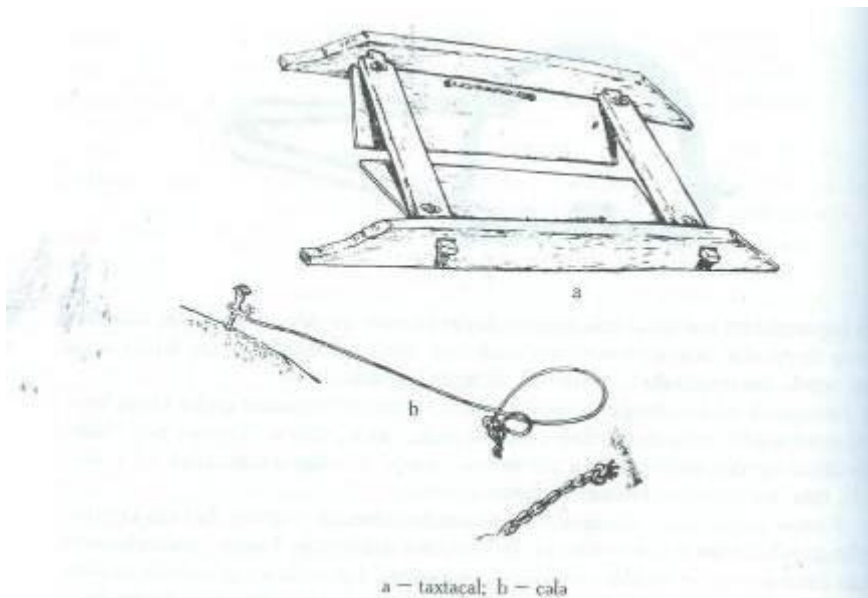

rənglərlə cızılmış ala-bəzək parçadan ibarət olub, kəklik ovunda daha geniş istifadə edilmişdir. Kvadrat formada (1,5 m x 1,5 m) olan dovlanın astarına (tərs üzünə) çarpaz halda ağac keçirilir. Ortada isə dovlanı tutmaq üçün əl yeri vardır. Ovu görmək və tufəngin lüləsi üçün dovlada gözlər də qoyulur. Kəkliklər rənglərə həssas olduğundan dovlaya tərəf çox həvəslə gəlir və bu zaman ovçu onlara atəş açırdı. Kəkliklərin tutulması üçün qəfəslərdən də istifadə edilmişdir. Qəfəsə salınan kəklik çələ aparılır və burada oxuyan kəkliyin səsinə başqa kəkliklər uçub gəlirdi. Elə bu vaxt pusquda duran ovçu onlara atəş açırdı. Kəklik ovunda bəzən quş səsi çıxaran sümsü adlanan ov alətindən də istifadə edilirdi.

Yuxarıda dediyimiz kimi, şahin quşu ilə ov Azərbaycanda orta əsrlərdə, hətta XIX əsrin ikinci yarısında da geniş yayılmışdı. Bunun üçün öyrədilmiş şahin quşu atlı və ya piyada ovçunun qolunda və ya çiyində oturdulardı. Şahin quşu ov zamanı qırqovul, kəklik, turac havaya qalxarkən onun üstünə şığıyaraq caynaqlayırdı və yerə oturardı. Quşun düşdüyü səmti tez tapmaq üçün, onun ayağına zıncırov bağlanardı. Şahin quşu ovçular arasında çox yüksək qiymətə satılıb-alınardı.

Azərbaycanda şahin quşu ilə ov artıq XX əsrin əvvəllərindən etibarən aradan çıxmışdır. Lakin Orta Asiya respublikalarında isə yerli ovçular tərəfindən quşla aparılan ova indi də rast gəlmək olur.

Azərbaycan ərazisi tarixən ov quşlarının zənginliyi ilə fərqlənmişdir. Hazırda bu ərazidə köçəri və qışlamağa gələn quşlar da daxil olmaqla, 340-dan artıq quş növü müəyyən edilmişdir [16]. Qırqovul, kəklik, turac, cüllüt, sığırçın, qaşqaldaq, bildirçin, ala-

baxta, çöl ördəyi, sultan toyuğu, qızıl qaz, durna və s. quşlar bu ərazinin daimi sakinləri kimi tanınmışdır.

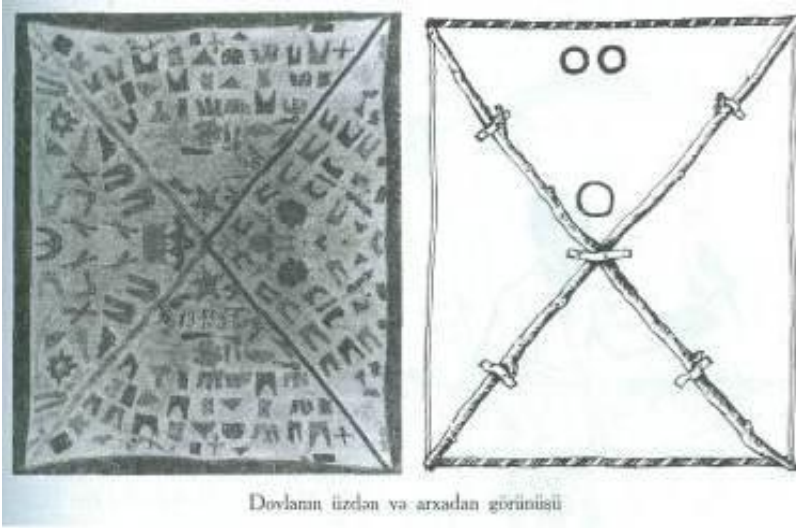

Dovlanın üzədən və arxadan görünüşü

Xəzər dənizinin sahilləri və Azərbaycanın bir sıra sututarları su quşlarının bolluğu ilə qədimlərdən belə məşhur olmuşdur. Dediymiz kimi, heyvan və quşların ovlanması cürbəcür qaydalarda aparılmışdır. Lakin yerli əhali su quşlarının ovlanması üçün daha marağı, mürəkkəb üsul və vasitələr tətbiq etmişlər.

Hazırda çöl ördəklərinin qışladığı ərazi əsasən Xəzər dənizinin cənub-qərb və cənub-şərq sahillərindədir ki, buraya qismən indiki Xaçmaz, Dəvəçi rayonlarının dəniz sahili, həmçinin Abşeron yarımadasının sahilləri, Masallı, Lənkəran və Astara rayonlarının sahil ərazisi daxildir. Ona görə də bu yerlərdə çöl ördəyinə, qaz, qaşqaldaq və s. su quşlarına daha çox rast gəlmək olur. Su quşlarının məhz bu ərazidə qışlamasının müəyyən səbəbləri olmuşdur. Burada qış iqlim şəraitinin (xüsusilə Lənkəran-Astara bölgəsində) su quşlarının

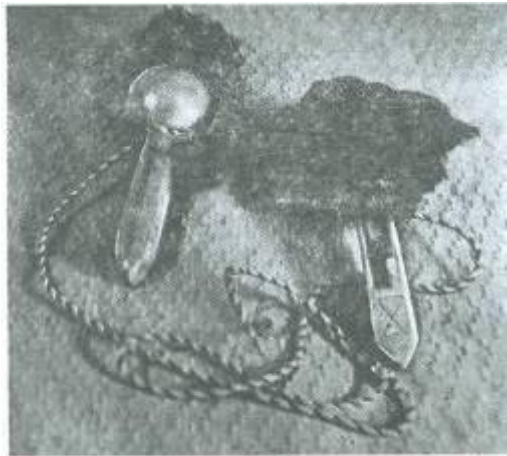

Kəkkik oyunda işlədilan sümsü (kikit)

qışlaması üçün münasibliyi, vaxtilə dəniz sahil boyunda (indiki Xaçmaz-Dəvəçi rayonları ərazisində) sulu qamışlıqların varlığı, həmin ərazidən bol suyu olan əlлідən yuxarı çayın axması. Lənkəran-Astara bölgəsində Qızılağac körfəzi, sulu çaylar, çəltik əkinlərinin suvarılması üçün yüz hektarlarla sahəni əhatə edən istillərin [17] olmasıdır. Bunlardan əlavə, son vaxtlara qədər Xaçmaz və Dəvəçi rayonları ərazisində, Lənkəran-Astara bölgəsində mövcud olmuş çəltik əkinləri su quşlarının bu ərazilərdə qışlayarkən yemlənməsinə əlverişli şərait yaratmışdır. Ağsaqqalların dediyi kimi, "çəltik əkinləri bol ov quşları deməkdir".



Sahin quşu ilə ov

Göstərdiyimiz ərazidə su quşlarının çoxluğu qədimdən bəri yerli əhalinin onları ovlamasına marağını xeyli artırmışdır. Belə ki, su quşlarının həm ətindən və həm də tükündən istifadə edilirdi.

XX əsrin əvvəllərində bu ərazidə su quşları odlu silahlarla ovlanmış, tor və işıqla tutulmuşdur. Ördəklərin ovlanması üçün ən geniş yayılmış qayda onların tor vasitəsilə tutulması olmuşdur. Lakin onu da deməliyik ki, torla quş ovlanarkən müxtəlif qayda və üsullardan istifadə edilmişdir [18].

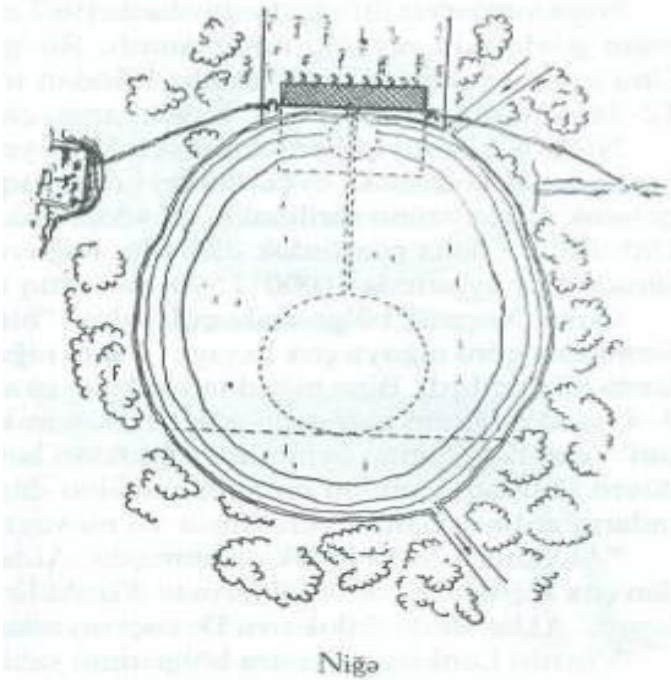

Quba-Xaçmaz bölgəsinin dəniz sahili ərazisində yerləşən kəndlərin əhalisi niğələr [19] və ya çəltik ləklərində "aldatmalar" düzəldərək ördək ovlamışlar. Lənkəran-Astara bölgəsinin sahil kəndlərində isə çəltik ləklərində yer toru qururdular. Bundan əlavə, onlar çəltik əkini yerlərində, istillərin içərisində və ətrafında sol (asma tor) quraraq ördək ovlamışlar. Bütün bunlardan əlavə, əhali işıqla - domca-çıraqda da ördək tutmuşlar.

Niğə qamışıqların sahilində suduran sahələrdə və yaxud meşələrin içərisində düzəldilirdi. Bunun üçün 0,2-0,25 hektar sahə ağac və kol-kosdan təmizlənir. Həmin sahənin üç tərəfindən xəndək atılır, yuxarı tərəfində isə tirə düzəldilirdi. Niğənin uzunluğu təxminən 40-50 m, eni isə 20-30 m olur [20]. Onun

suyunun dərinliyi yuxarı (tirə tərəfdə) hissədə 25-30 *sm*, yarıdan aşağı hissədə 50 *sm-ə* qədər olur. Niğəyə su yuxarı tərəfdən daxil olur və künböldən (aşağı hissədən) bərə ilə axıb gedir. Tor niğənin tirəsi üstündəki yarımdairə çubuqların üzərinə qoyulur. Tirənin uzunluğu isə 12-14 *m-z* qədər olur. Niğənin yuxarı hissəsində (tirənin altında) çinə olur. Çinənin diametri təxminən 125x1,25 *m*, dərinliyi isə 35-40 *sm* idi. Çinədən xara [21] doğru "daş dov" adlanan 12-15 *m* uzunluğunda nazik zolaq gedir. Həmin zolağa dən səpilir. Ördəklər dar zolağa tökülmüş dənə yeyə-yeyə çinəyə gəlirdilər.

Niğənin cənub hissəsində (yuxarı başında) koma tikilir. Ovçu bu komada gizlənərək ördəkləri gözləyirdi. Dəstə və tor bağlanmış şilginin bir ucu komada, digər ucu dabanmıxına bağlanırdı. Tirənin üstündə üç yerdə kamana qoyulur və şilgin həmin kamanalara ilişdirilirdi. Bununla da şilgin tarım dururdu. Kamana tor çəkilmədən şilginin sürətlə tullanmasına və onun nisbətən uzağa düşməsinə kömək edirdi.

Niğə toru müxtəlif ölçülərdə olurdu (9x7 *m*, 8x6 *m*, 7x5 *m*). Bəzən də torun ölçüsü onun gözlərinin sayı ilə hesablanırdı. Bir gözün böyüklüyü 6x6, 7x7 *sm* olurdu. Onu yerli ustalar (çətənə) kəndir lifindən toxuyurdular. Niğəyə hər dəfə səpilən 12-16 *kq* dənə (əsasən darı, buğda, arpa, çəltik) çox hissəsi çinəyə tökülürdü.

Niğəyə düşmüş çöl ördəkləri yemləmə-yemləmə çinəyə doğru gəlirdilər. Çinəyə topladıqda komadakı ovçu dəstəyi dartmaqla toru çəkir. Tor nisbətən yuxarıdan gələrək suyun üzünə sərilməklə çinədəki ördəklərin üstünə düşürdü. Hər tora 50-60, 100-150 və daha çox ördək düşürdü. Niğəyə şərik olan 3-4 nəfər ovçu hər mövsümdə (qış aylarında) 1000-1500-dən artıq ördək tuta bilirdi [22].

Quba-Xaçmaz bölgəsində çöl ördəyi "binə" vasitəsilə də ovlanmışdır. Binə öz formasına görə niğəyə çox oxşayır. Lakin niğədən fərqli olaraq o, susuz düzən sahələrdə düzəldilirdi. Binə niğədən kiçikdir, su ancaq çinədə olurdu. Binənin çinəsində 3-4 ədəd ev ördəyi bir neçə gün yemlənərək öyrədilir. Ovçular havada çöl ördəkləri. Gördükdə həmin öyrədilmiş ördəkləri havaya buraxırdılar, onlar havada bir neçə dövrə vuraraq, yenidən binənin çinəsinə düşürdülər. Bunu görə çöl ördəkləri də onların ardınca həmin yerə düşür və bu vaxt ovçu toru çəkirdi.

"Aldatma" ilə də ördək ovlanmışdır. Aldatma eyni ilə niğəyə oxşayır. Lakin ondan çox kiçik olub çəltik ləklərində düzəldilir və komasına ancaq iki nəfər ovçu yerləşirdi. Aldatma ilə ördək ovu Dəvəçi rayonunun dəniz sahili kəndlərində aparılırdı.

Vaxtilə Lənkəran-Astara bölgəsinin sahil kəndlərində yer toru ilə ördək ovlamaq geniş yayılmışdır. Yer toru çəltik ləklərində qurulurdu. Ləkin yuxarı tərəfində düz hamar sahədə tor sərilir. Torun hər iki yanına nazik ağac keçirilir. Hər iki yan ağacının bir ucu çiyəyə bağlanır, çiyənin digər ucu isə mıxa keçirilirdi. Yer toru bəzi hallarda suyun altında da qurulurdu. Yer toru ilə ördək ovu demək

olar ki, eynən "binə" ilə aparılan ov üsuluna oxşayırdı.

Lənkəran-Astara bölgəsində çöl ördəyi ovu üçün daha geniş yayılmış bir vasitə də səl ilə - asma torla ördəyin tutulmasıdır. Səl istillərin, çəltik ləklərinin, qamışlıqların, eləcə də su tutarların sahələrində qurulurdu. Səlin yan ağaclarının uzunluğu 8-10 m, özünün uzunluğu isə 40-50 m-ə qədər olur. Torun eni 3,5 m-dən az olmurdu. Yan ağacları yerə xüsusi iplərlə möhkəmləndirilir. Tora üst və alt ciyə keçirilirdi. Alt ciyə komada oturmış ovçunun əlində olurdu. Tora quş toxunduqda ovçu alt ciyəni əlindən buraxır və səl iki qat olurdu. Beləliklə, sələ toxunmuş quşlar həmin kisəciyin içində qalırdı. Tora düşmüş quşları götürmək üçün ovçu üst ciyəni boşaldıb toru aşağı salırdı. Səl elə qurulurdu ki, tora hər iki tərəfdən quş toxunduqda onu tutmaq olurdu. Səl ilə ancaq qaranlıq gecələrdə ördək ovlanır və ovda iki nəfər iştirak edirdi.

Lənkəran-Astara bölgəsində çöl ördəklərinin ovlanması üçün alacaq tordan -"rujko"dan da istifadə edilmişdir [23]. Alacaq tor istillərin içərisində düzəldilirdi. Onun uzunluğu 10-12 m, eni 4-5 m, hündürlüyü isə 2-3 m-ə qədər olurdu. Onun qurulması üçün dəmir ağacdən istifadə edilirdi.

Alacaq torun girəcəyində yarısallaq halda tor asılır, çıxacağı isə torla bağlı olur. Girəcəkdəki sallaq tora bağlanmış çiyənin bir ucu komadakı ovçuda olur. Ovçu özü ilə komaya 2-3 ədəd öyrədilmiş ev ördəyi də gətirir. Havada ördək dəstəsi göründükdə ovçu yanındakı ev ördəklərini bir-bir havaya buraxır. Öyrədilmiş və vərdiş olmuş bu ördəklər havada bir-iki dövrə vurduqdan sonra suya düşərək tez alaçıqdakı dən tökülmiş yerə üzür və yemlənilir. Bunların ardınca suya tökülən çöl ördəkləri də alaçığa - dən olan yerə gəlirdilər. Elə bu vaxt komadakı ovçu əlindəki çiyəni buraxır. Beləliklə də tor aşağıya düşərək girəcəyi bütünlüklə bağlayır [24]. Sonra ovçu alaçığa girib onun çıxacağındakı tora ilişmiş ördəkləri tuturdu.

Ovçular su quşlarını domca-çıraqla - məşəl ilə də ovlamışlar. Onlar ördəyi domca-çıraqla daha çox sulu qamışlıqlarda tuturdular. İndiki Xaçmaz və Dəvəçi rayonlarının Vələmir, Bostançı Seyidli, Bolad, Leyti və başqa kəndlərində ovçular qamışlıqlarda gecələyən ördəkləri tutmaq üçün domca-çıraqdan istifadə edirdilər. Bu qayda ilə ov etmək üçün onlara domca, çıraq, çuval, zəng və biz lazım olurdu. Ovçular kuzdə neft də götürərdilər.

Domca-çıraqla ördək tutmaq üçün mütləq üç nəfər yoldaş (ortağ) olmalı idi. Ov zamanı ovçuların birində çıraq, zəng, çuval (dalma sarılırdı), ikincisində isə domca olurdu. Üçüncü ovçu qamışlıqdan 200-300 m aralıda tonqal yandıraraq, əlində uzun yanar kəsövi o tərəfə bu tərəfə yelləməklə ovçulara tonqalın yerini işarə verirdi.

Domca-çıraqla ov yalnız qaranlıq gecələrdə mümkün olurdu. Ov zamanı 2-3 hektarlıq qamışlıq sahəyə eyni vaxtda 15-20 dəstə ovçu bir-birindən nisbətən aralı məsafədə girərək çıraqları yandırır və zəngləri çalırtdılar. İşıq və zəng səsinə hürkən ördəklər uça bilmirdilər. Bu vaxt ovçu domcanı ördəyin üstünə atıb onu tutur və qanadını buraraq çuvala qoyurdu. Ördəklərin sayı 30-40-a çatdıqda ovçular qamışlıqdan çıxıb, tonqalın yanına gələrək, həm ördəkləri kəsir, həm də isinirdilər. Sonra

onlar yenidən qamışlığa qayıdılar. Beləliklə, ovçular bir gecədə 70-80 ədəd (bəzən isə daha çox) ördək tuta bilirdilər.

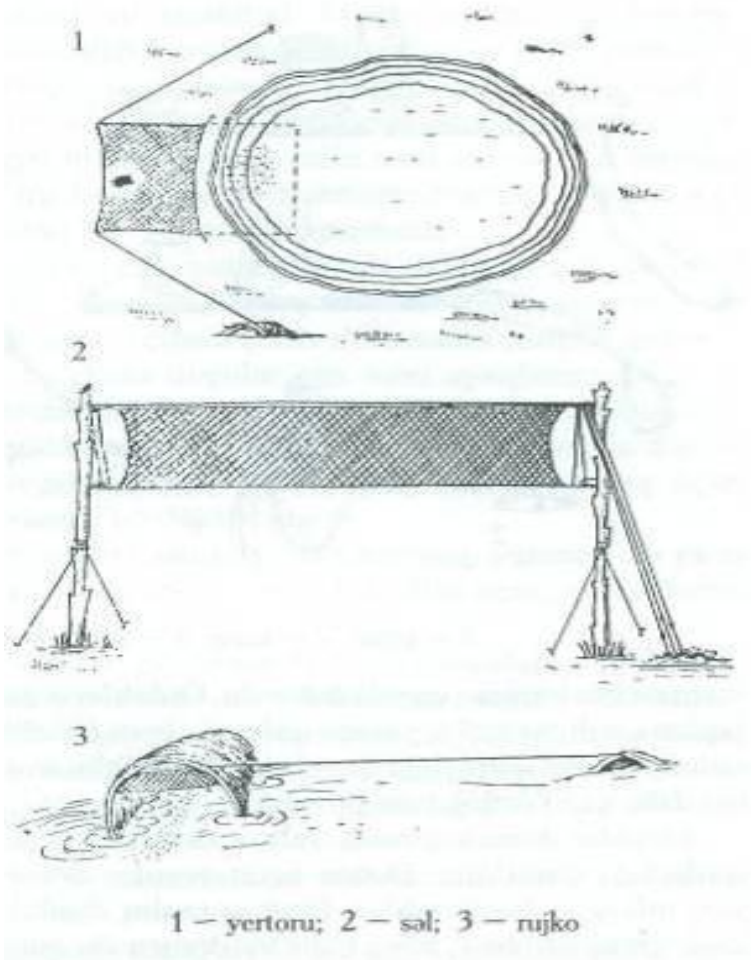

Ovçular domca-çıraqla yalnız su quşlarını deyil, həmçinin kəklik, çil və başqa quşları da tuturdular. Bunun üçün ovçular əvvəlcədən quş dəstələrinin gecələdiyi yeri müəyyənləşdirirdilər. Bərk qaranlıq düşdükdə isə ovçular həmin yerə yaxınlaşıb çıraq yandırır, zəng çalır və domca ilə quşları tuturdular.

Azərbaycanda ovçuluğa dair verilən materiallardan məlum olur ki, burada vəhşi heyvan və quşlar müxtəlif üsul, qayda və vasitələrlə ovlanmışdır. Yerli əhali

ovçuluqla əsasən ilin payız və qış aylarında məşğul olurdular. Su quşlarının ovu isə ancaq qış aylarında aparılırdı. Ov heyvan və quşlarının balalarına, yumurtlama və balaçıxarma dövründə ovlanması günah hesab olunardı.

Azərbaycanda ovçuluğun geniş yayılmasına baxmayaraq, əkinçilik və maldarlıqla məşğul olan yerli əhali ovçuluğunu heç vaxt özünün əsas peşəsi hesab etməmişdir. Daha doğrusu, ovçuluq onların dolanacağına əsas olmamışdır. Ovçular əldə etdikləri ovdan əsasən özləri istifadə edir, bəzən də şəhərlərdən (Bakı, Dərbənd, Lənkəran, Quba və s.) gələn möhtəkiirlərə elə yerindəcə satırdılar.

Ovçuların arasında olan adətə görə, kollektiv (birgə) ov zamanı əldə edilən şıkar (ov məhsulu) hamılıqla bərabər bölünərdi. Ümumiyyətlə, ovçular arasında mövcud olan adətə görə, ov payında "çox-azlıq" olmamalı idi. Ov payının bərabər bölgüsü çox ehtimal ki, ibtədai icma dövrünün qalığı kimi son vaxtlara qədər gəlib çatmışdır.

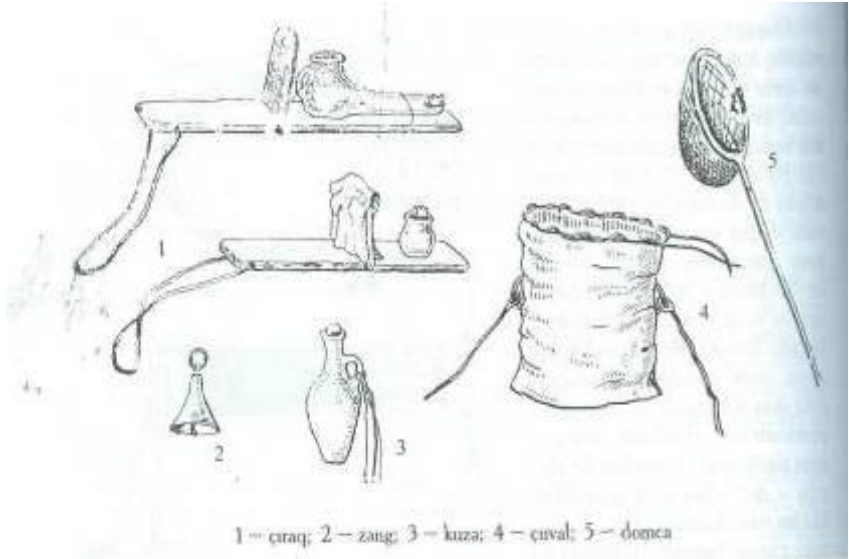

Məlum olduğu kimi, su quşları niğə, yer toru, səl və başqa üsullarla ovlanarkən bir neçə nəfər ovçu birlikdə (şərik) ov edərdilər. Əldə edilmiş ov həmin şərik ovçular arasında bərabər bölünərdi. Əgər niğənin və ya səlin toru ovçulardan birinidirsə, həmin adama danışığa görə tor haqqı hər dəfə tutulan ördəklərdən bir ikisi verilərdi. Ov bölgüsü bir qayda olaraq elə yerindəcə aparılırdı.

Ovçuların özünəməxsus xüsusi geyimləri olmamışsa da, lakin ov zamanı onlar əyinlərinə münasib paltar geyirdilər. Belə ki, dağlıq ərazidə ova çıxarkən onlar ayaqlarına dəmir çarıq geyərdilər ki, belə yerlərə çıxıb-düşməkdə çətinlik çəkməsinlər. Düzənlik və meşəliklərə ova çıxan ovçular çox vaxt ayaqlarına

şalçarıq, əyinlərinə isə (yüngül olmaq üçün) möhkəm parçadan (yundan toxunmuş) tikilmiş pencək və şalvar geyərdilər. Patronlaşını isə onlar bellərinə bağlar, ya da döş və çiynlərindən çarpaz asardılar. Ovçuların bel qayışlarında quşları asmaq üçün köşədən düzəldilmiş 20-25 ədəd xüsusi gözlüklər olardı.

Ov zamanı ovçular çölə adətən pendir-çörək, soyutma toyuq, yumurta və ya ət bişirib aparardılar. Kollektiv halda ova çıxarkən onlar bir süfrə açar, yeməklərini də birgə yeyərdilər.

Azərbaycan ərazisində ov heyvan və quşlarının bolluğu, ovçuluğun qədimliyi və onun geniş yayılması söz yox ki, yerli əhalinin folklorunda, nağıl və dastanlarında öz əksini tapmış və onların dünyagörüşünə təsir etmişdir. Ovçuluq haqqında xalqımızın mənəvi mədəniyyətinin bütün sahələrində yazılara, rəsmlərə və s. rast gəlmək olur. Şübhəsiz ki, bütün bunlar ovçuluğun bu ərazidə bir daha qədimliyinə və geniş yayılmasına dələlət edir.

Ovçuluqla əlaqədar olaraq, ovçular arasında bəzi mövhumi inam və etiqadlar da mövcud olmuşdur.

Ovçu ova gedərkən təmiz (pak) olmalı idi. Qarşısına ilk dəfə çıxan adam salamladıqdan sonra ona dərhal "ovun qanlı olsun" deməli idi. Hara gedirsən? deyib soruşmamalı idi. Əgər onun qarşısına ilk dəfə qadın çıxardısa, ovçu yoldan qayıdırdı. Bol ovu "bəd nəzərdən" qorumaq məqsədilə onun qədəri başqa adamlara deyilməzdi. Zahi qadın 40 günə qədər silahla vurulmuş və ya torla tutulmuş heyvan və ya quşun ətindən yeyə bilməzdi. Guya silah və ya tor çilləyə düşərdi. Əgər o, qırx günün ərzində ovlanmış heyvanın ətini yesəydi, hörüyünü düyünləməli idi.

Ov zamanı tutulmuş ördəyin tükündən həmin qış yastıq və döşək düzəldilməməli idi. Guya bununla da ördəklərin qanadları bağlanır və niğəyə ördək düşməzmiş. Torla tutulmuş ördəyin çinədanından çıxarılmış dən yenidən niğəyə tökülərdisə, daha çox ördək gələrmiş. Əgər yer toruna yüzdən yuxarı ördək düşərdisə, onlardan biri sədəqə kimi buraxılırdı. Beləliklə də bu və ya başqa dini inam, etiqad və ovsunlar ovçular arasında əsrimizin 20-30-cu illərinə qədər davam etmişdir.

XX əsrin əvvəllərində Azərbaycanda ov heyvan və quşlarının kütləvi surətdə ovlanması onların çoxlu miqdarda qırılmasına səbəb olmuşdur. Daha doğrusu, ov heyvan və quşlarının ovlanması özbaşına buraxılmışdı. Dövlət tərəfindən heç bir ciddi tədbirin olmamasından istifadə edən ovçular heyvan və quşların ovlanması üçün mümkün olan hər cür üsul, vasitə və qaydalarından istifadə etmişlər. Məhz buna görə də bu ərazidə bəzi ov heyvanlarının nəslini tamamilə kəsilmişdir.

Azərbaycanın Kür çayı sahil düzənliklərində, Şirvan çölündə, Quba-Xaçmaz meşələrində, Şəki-Zaqatala bölgəsində, Qarabağda, Talış və Qarayazı meşələrində və başqa yerlərdə vaxtilə çoxluq təşkil edən ov heyvanları və quşlarının sayı xeyli azalmışdır. Azərbaycana qışlamağa gələn su quşlarının sayı da hiss ediləcək dərəcədə əskilmişdir. Azərbaycan təbiətinin yaraşığı olan turac, kəklik, çil dəstələrinə, qırqovul və başqa ov quşlarına meşə və düzənliklərimizdə, dağ və dərələrimizdə az rast gəlmək olur.

Artıq 1920-ci il iyulun 20-də Sovet hökuməti tərəfindən ov ehtiyatından düzgün istifadə etmək haqda, hətta ov heyvan və quşlarının ovlanması vaxtı və qaydalarını müəyyən edən qanun verilmişdir. Respublikamızda artıq quş və heyvanları tor, tələ, ilkəktələ, gecələr od və zınqırov çalmaqla və s. vasitələrlə ovlamaq bütün il boyu qadağan edilmişdir.

Son illərdə ov heyvan və quşlarının nəslə kəsilməkdə olan başqa heyvanların qorunması və çoxalması üçün daha ciddi tədbirlər görülmüşdür. Respublikamızda mövcud olan qoruqların ərazisi genişləndirilmiş və yeni qoruq sahələri yaradılmışdır. Qızılağac və Zaqatala kimi iri dövlət qoruqlarında heyvan və quşları sayı xeyli artmışdır. Burada elmi-tədqiqat işləri də aparılır. Ov quşlarının sayını artırmaq üçün xüsusi inkubator stansiyaları təşkil edilmişdir. Bütün bu görülmə tədbirlər nəticəsində son illərdə respublikamızda ov heyvan və quşlarının sayı xeyli artmışdır.

BALIQÇILIQ

Azərbaycanda qədim zamanlardan əhali balıqçılıqla məşğul olmuşdur. Xəzər dənizinin cənub-qərb sahilı və oraya tökülən iri və xırda çaylar burada balıqçılığın inkişafı üçün əlverişli şərait yaratmışdır. Çaylarda kürü töküləcək yerlər balıq ovunun əsas yerləri hesab edilir. Bu baxımdan ən qədim dövrlərdən balıqçılığı ilə tanınan Kür və Araz çayları daha çox əhəmiyyət kəsb edirdi.

Qədim Mingəçevir arxeoloji qazıntılarından Eneolit dövrünə aid edilən materiallar icərisində, ağbalıq və pullu balıq sümükləri də tapılmışdır. Xüsusi balıqovlama alətlərinin olmasını buradan irihəcmli - 1,5 *kq-dan* 5 *kq-a* qədər olan pərsənglərin tapılması da sübut edir [25]. Yəqin ki, bu cür pərsənglər toxuma səbəbə bənzər ov ləvazimatı üçün istifadə olunmuşdur. Bundan başqa, əhali balığı nizzə ilə də ovlayırdı. Tunc dövrü təbəqəsindən əldə edilib həmin bölgəyə aid olan balıq sümüklərinin faiz münasibəti onların arasında pullu bahqların daha üstünlük təşkil etdiyini göstərir.

Kür çayı sahilində yaşayan yerli əhalinin qədim məşğuliyyətlərindən biri də balıq ovu olmuşdur. Çayda və onun ətrafındakı axmazlarda çoxlu balıq olduğunu arxeoloji qazıntılar nəticəsində tapılmış balıq sümükləri və balıq ovu alətləri bir daha sübut edir. Lakin tapılmış ov alətlərinin azlığı onların inkişaf mərhələlərini izləməyə imkan vermir.

Qədim mənbələrdə Kaspianada nəbə balığının ovlanması haqqında

məlumat verilir. Klavdiy Elian deyir ki, kaspilər onları tutur, duzlayır və qurudur, daha sonra dəvələrə yükləyərək Ekbatana aparırlar [26].

Daha sonra müəllif göstərir ki, burada balıqdan yapışqan hazırlanır, "bu yapışqan öz keyfiyyətinə görə son dərəcə möhkəm olub, hər şeyi birləşdirir (yapışdırır), yapışdığı yerdən heç vaxt qopmur" [27]. Qədim müəlliflərin məlumatlarından belə bir nəticəyə gəlmək olar ki, balıq ehtiyat üçün də hazırlanırdı. Qurudulur, duzlanır və bir hissəsi satışı da göndərilirdi. Yapışqan da satılır və müxtəlif sənət sahələrində geniş istifadə olunurdu. Balığın üzgəc kisəsindən alınan yapışqan öz keyfiyyətinə görə başqa heyvanlardan alınan yapışqandan üstün sayılırdı. Şübhəsiz ki, bazarlarda balıq yapışqanı daha yüksək qiymətləndirilərək baha satılırdı.

Güman ki, kaspilər daha təkmilləşdirilmiş, balıqçılıq alətləri ilə tanış olduqlarından, onlar daha çox balıq ovlaya bilmişlər. Orta əsr mənbələrində Kür sahil əhalisinin balıq ovu ilə məşğul olması haqqında çoxlu məlumat vardır. Albanlar Kür və Araz çaylarından tutduqları balıqdan xəzərlərə gömrük haqqı verməli idilər [28].

Ərəb mənbələrində də Kürdə balıqçılığın inkişaf etdiyi xatırlanır və göstərilir ki, burada tutulan balıq duzlanmış halda bir çox ölkələrə aparılır [29].

Orta əsr balıqçılığı haqqında, az da olsa, Avropa və rus diplomatlarının, tacirlərinin gündəlik və hesabatlarında müəyyən məlumatlara rast gəlik [30].

Azərbaycanda olmuş səyyahlar burada qızılbalıq, nəre balıqlarının tutulduğunu və onların kürüsünün yeyildiyini xəbər verirlər [31]. Güman etmək olar ki, İslam dininin qəbulundan sonra da yerli əhali nəre balığı növlərini yeyirmiş.

Adam Olearinin bu barədə verdiyi məlumat maraqlıdır. O, Kürün İran şahı tərəfindən icarəyə verildiyini, habelə balıq ovu üçün xüsusi arakəsmələr düzəldiyini xəbər verir [32].

Balıqçılığın inkişafı haqqında daha geniş məlumat və faktiki materiallara XIX əsrin tarixi-etnoqrafik ədəbiyyatında da rast gəlik.

Azərbaycanın Rusiyaya birləşdirilməsindən əvvəl İran dövləti Xəzər dənizinin sahillərini və çay hövzələrini balıq ovu üçün ruslara icarəyə verirdi. İslam dininə görə, müsəlmanların nəre balıqlarını yeməsi günah sayılırdı. Məhz ona görə də müsəlmanların nəre balıqlarını ovlaması da qadağan hesab olunurdu. Balıq ovu ilə məşğul olan yerli əhali isə bunun üçün vergi verməli idi [33].

Azərbaycanın Rusiyaya birləşdirilməsindən sonra isə Xəzər və Kürdə balıqçılığın inkişafına xüsusi diqqət verilməyə başlandı. Ümumiyyətlə, Xəzər balıqçılığı Rusiya üçün böyük əhəmiyyət kəsb edirdi, Xəzər bütün Rusiyanı və eləcə də bir sıra Avropa ölkələrini balıq məhsulları ilə təmin edirdi. XIX əsrdə hələ dəniz balıq ovunun nisbətən az inkişaf etdiyi bir dövrdə, Avropa dövlətlərində balıq ovu Xəzər balıqçılığı ilə müqayisədə çox cüzi görünürdü. Volqa çayı balıq vətəgələrindən sonra, ikinci yeri Kür çayı balıqçılığı tuturdu. Buradakı "Bojiy promisel" öz əla keyfiyyətli kürüsü və nəre balığı ilə şöhrət tapmışdı. Balıq ovu ilə Azərbaycanın başqa yerlərində, xüsusilə Xəzərə axan

çay hövzələrində daha çox məşğul olurdular. Samur, Xaçmaz, Yalama, Qızılburun, Abşeron məhz belə sahil ərazilərdən hesab olunurdu [34]. Lakin burada balıq vətəgələri çox da iri deyildi.

Azərbaycanın Rusiyaya birləşdirilməsindən sonra 1829-cu ildə Salyan vətəgələri dövlətin ixtiyarına keçdi. Bura rus çinovniklərindən ibarət olan qəyyumlar təyin edildi, 1846-cı ilədək burada dövlət idarəçiliyi davam etdirildi [35]. Qəyyumlar Həştərxanda ruslardan bir il müddətinə həm bu peşəni yaxşı bilənlərdən, həm də müxtəlif köməkçi işlərin görülməsi məqsədilə muzzdlu fəhlələr tutardılar. Muzzdlu fəhlələrə görə əyi işin xüsusiyyətindən asılı olaraq, müxtəlif miqdarda əmək haqqı verilərdi. Ən yüksək əmək haqqı kürü istehsalçılarına çatırdı. Çünki kürünün keyfiyyəti məhz onu hazırlayan ustaların bacarığından asılı idi.

Balıq ovu üçün "qoyma torları" quranlara nisbətən yüksək əmək haqqı verilərdi. Ən az məvəcib isə balıq duzlayanlara və yapışqan hazırlayanlara verilirdi. Balıq ovu zamanı vətəgələrə işləmək üçün dəmirçi, çəlləksaz və xeyli başqa sənət sahibləri də cəlb olunardı.

1829-cu ildə Salyanda dövlət idarəsinin (Bojiy, Akuşa, Lopatinski, Torpaq-qala, Arbatan, Abdulyan vətəgəsi olmaqla) altı vətəgəsi var idi. Bunların ən başlıcası Kürün şimal-şərq qolunda yerləşən Bojiy vətəgəsi idi. Çünki burada başqa vətəgələrdən çox balıq ovlanır, həmçinin qəyyumların və icarədarların idarəsi yerləşirdi. Həmin vətəgədə balıq məhsullarının emalı və saxlanması üçün daha münasib müxtəlif tikililər yerləşirdi.

Salyan yaxınlığında yerləşən Arbatan və Torpaqqala vətəgələrində balıq ovu əsasən yazda 40 gün müddətində aparılırdı. Bunlar əsasən azərbaycanlıların işlədiyi mövsümi vətəgələr hesab olunurdu. Balıq ovu zamanı əsasən xırdagözlü balıq torlarından istifadə edərdilər [36].

1847-ci ildə Salyan balıq vətəgələri yenidən icarəyə verilirdi [37]. XIX əsrin sonunadək burada əsasən nəre balıqları: ağbalıq, burun və s. ovlanırdı.

XIX əsrin 80-ci illərindən etibarən pullu balıqların (ziyad, şamayı və s.) intensiv ovlanması başlanılır. Bu balıqlar əsasən Muğanda yerləşən axmaz və çalalarda ovlanırdı. Çala və axmazlar isə Qızılağac körfəzi, habelə Kür və Arazla birləşirdi. Pullu balıqlar sakit axar sulara, qamışıqlarda və müxtəlif suturelarda daha çox toplanırdı. Balıqların bir qismi kürü tökdükdən sonra burada qalırdı. XIX əsrin 90-cı illərində çala və axmazlar Kür boyu bir sıra vətəgələrə sahib olan balıq sənayeçiləri arasında bölüşdürülmüşdü.

XIX əsrin sonu - XX əsrin əvvəlləri Azərbaycanda balıqçılıq daha intensiv inkişafı ilə xarakterizə olunur. Bu dövrdə ov alətləri daha təkmilləşir, balıq ovunda motorlu gəmilərdən istifadə edilir. Balıq labazlardakı daha böyük çənlərdə duzlanır. Hər vətəgədə bir neçə labaz və hər labazda da onlarla belə çənlər olardı. Maraqlıdır ki, bu dövrdə balıqçılıq təsərrüfatının əsas işçi qüvvəsini yerli azərbaycanlılar, İrandan və qonşu Dağıstandan iş dalınca gəlmiş əhali təşkil edirdi. Qaydaya görə, balıq ovu üçün çay və göllər üç il müddətinə icarəyə verilirdi.

Dənizdə isə balıq ovu sərbəst idi. Burada balıq ovu ilə məşğul olmaq istəyən hər kəs qayıq üçün bilet alırdı. Dənizdə balıq ovu əsasən Xaçmaz dəniz sahili bölgəsi üçün daha xarakterik idi. Burada əsasən qızılbalıq, XX əsrin əvvəllərindən isə siyənək balığı ovlanırdı [38].

Salyan vətəgələri iri balıq ovu sahibkarlarının ixtiyarında idi. Onlar burada işləyən fəhlələri istədiyi kimi istismar edirdilər. Vətəgə sahibləri balıq ovçularına borc verərək işə götürürdülər [39]. Ovçular balığı tutmalı və həm də kürü hazırlamalı idilər. Fəhlələrin böyük əksəriyyəti ov mövsümündə sahibkarların borcunu ödəyə bilməyərək, çox vaxt onlardan asılı vəziyyətə düşürdü. Həm də ov alət və ləvazimatı ovçulara öz qiymətindən xeyli baha satırdı. Fəhlələrə isə onların tutduqları balıq və hazırladıqları kürünün qiyməti, onun satışından iki dəfə aşağı ödənilirdi [40]. Ona görə də balıq ovçuları buna dözməyərək sahibkarlara qarşı mübarizəyə qalxırdılar. "Balıq idarələri"nin himayəsindən azad olmağın ilk təşəbbüsçüsü "Yoldaşlıq" şirkətinin yaranması oldu. Belə bir şirkət 1911-ci ildə Astarada təşkil olundu. Onun büdcəsi şirkətin payçı üzvlük haqlarından və dövlət əmanət kassasından alınmış borcdan ibarət idi. Tutduğu balığı "Yoldaşlıq" şirkəti özü satırdı. 1912-ci ildə şirkət buz hazırlayan zavod və soyuducu tikdirmişdi. Ümumiyyətlə, bu şirkət balıqçılar arasında böyük canlanmaya səbəb olaraq böyük nüfuz qazanmışdı. Belə ki, onun nümunəsində Lənkəran, Astaranın sahil boyunda balıq ovu ilə məşğul olan balıqçılar da, həmin şirkətin ətrafında birləşdilər [41].

Balıq ovu ilə əlaqədar yaranmış "Yoldaşlıq" şirkətləri öz məhsullarını əsasən möhtəkiyələrə, bəzən də daha yüksək qiymətə balıq vətəgə sahiblərinə satırdılar.

Təsərrüfatın başqa sahələrində olduğu kimi, XX əsrin əvvəllərindən sonrakı dövrdə balıq vətəgələri ilə balıq ovu sahibkarların əlindən alınmışdı.

Qədim zamanlardan belə balıq ovu və balıqçılıqla məşğul olan yerli əhali ov zamanı müxtəlif alət və vasitələrdən istifadə etmişlər. Qır və bulla (çəngəl) ilə balıqtutma balıq ovunda ən qədim üsullardan biri hesab olunur. Balıq ovu əsasən aşağıdakı qaydada aparılmışdır: a) vurma üsulu ilə balıq ovu; b) qırmaqla balıqtutma; c) torla balıqtutma. Azərbaycanda balıq ovunun müxtəlif üsul və qaydalarından biri də çaylarda çəpər çəkməklə balıqların tutulmasıdır. Çəpər çəkməklə balıq ovu nisbətən iri çaylarda aparılırdı. Bunun üçün çayın dar yerində yan-yana qoşa payalar basdırılır və onlara çubuqlardan hörülmüş çəpər bərkidilirdi [42]. Çəpərin müəyyən yerində hörmə qapıçq qoyulurdu. Gecələr çəpərin qapısı bağlanırdı. Beləliklə də kürü tökmək üçün çayın yuxarı axınına gedən balıqlar çəpərdən keçə bilmirdilər. Adətən, çaylardakı çəpər maneələrdə balıq ovu gecələr aparılırdı. Ov zamanı qayıqdakı balıqçılardan biri əlindəki qırla balıqları tutaraq qayığa və ya kisələrə yığırdı. Belə bir qayda ilə balıq ovu haqqında hələ XVII əsrin əvvəllərində Azərbaycanda olmuş səyyah A.Oleari özünün yol qeydlərində yazmışdı [43]. Ağacsaplı dəmir qırdan əlavə, ovçular qıra oxşayan "telmıx" adlanan dəmir alətdən də istifadə edirdilər [44]. Qırla balıq ovunda iki nəfər balıqçı iştirak edirdi. Onlardan biri qayığı idarə edir, o biri isə qırla və ya telmıxla balığı tuturdu. Qırla balıq ovu bir ay -ay yarım davam edirdi.

Balıqların kürü tökən vaxtı ovlanması onların artıb çoxalmasına böyük zərər vururdu. Daha doğrusu, bu hal onların kütləvi surətdə qırılmasına səbəb olurdu.

Balıq ovu üçün Azərbaycanda istifadə edilmiş ov alətlərindən biri də şiş uclu iki və yaxud üç dişli dəmir tiyəli alət (şələ, bul) olmuşdur [45]. Bulun uzun ağac sapı olardı. Bəzən onun sapına ip bağlayardılar. Bul ilə balıq ovu əsasən axmazlarda, çalalarda və hətta çayların dayaz yerlərində aparırdılar. Əlində bul olan ovçu balığı görəndə kimi çox cəld ovu vurardı. Bul ilə balıq ovu əsasən gündüzlər aparırdılar. Balığı nisbətən uzaq məsafədən vurmaq üçün tiyə saplı bul daha münasib hesab olunardı.

Azərbaycanın kiçik çaylarında balıq ovu daha ibtidai qaydada aparılmışdır. Bunun üçün çayın dar yerində bənd tikilərək onun suyu qaldırılırdı. Çayın suyu sahilə daşdıqda onunla bərabər balıqlar da sahilə çıxardı. Elə bu vaxt çayda tikilmiş bənd uçurulardı. Beləliklə də su ilə sahilə çıxmış balıqlar ovçular tərəfindən əl ilə tutulardı.

Ovçular çay balıqlarını daha sadə üsullarla da tuturdular. Onlar çayların sahil divarlarına bitişik: daşdan yarımdayırmi divar hötürdülər. Balıqların içəriyə girə bilməsi üçün divarda aralıq qoyulardı. Həmin qarpcıq bir neçə gün açıq qalardı. Ov zamanı isə qarpcıq daş və ya şaxla tutulardı. Daha sonra ovçu içəridəki bahqları əl ilə tutardı. Adətən, belə divarlar çayların dayaz yerlərində tikilirdi. Ovçular çay bahqlarını son vaxtlara qədər belə bir sadə üsulla tuturdular. Bəzən də çayların nisbətən dərin yerlərində bahq tutmaq üçün çubuq səbətlər qoyulardı. Səbətlərin ağzı elə düzəldilirdi ki, içəriyə girən balıq artıq oradan çıxma bilməzdi.

Balıq ovunda öz sadəliyi və münasibliyiylə qırmaq və ona oxşar ov ləvazimatı çox ehtimal ki, qədimlərdən istifadə edilmişdir. A.Oleari öz qeydlərində istifadə etdiyi bu alətlə balıq ovunu da xatırlayır.

Qırmaqla balıq ovu dəniz və çaylarda müxtəlif üsullarla aparılırdı. Bunun üçün nisbətən yoğun tiyəyə (tiyə 10-30 m, bəzən də daha uzun olurdu) bir neçə yerdən iki-üç metr uzunluğunda və uclarında tel-qırmaq olan ip bağlanırdı. Qırmaqlara ət tiyəsi, soxulcan və s. keçirilirdi. Həmin tiyə iki-üç yerdən ağac mıxlara bağlanırdı. Mıxlar isə çayın və ya dənizin dibinə vurularaq bərkidilirdi. Beləliklə də qırmaqlı tiyə hər gün ovçular tərəfindən yoxlanar və qırmağa düşmüş balıqlar götürülürdü. Daha xırda balıqları tutmaq üçün qoyulan qırmaqlı tiyə nisbətən qısa, ona bağlanan iplər sıx, qırmaqlar isə kiçik olardı. Belə qırmaqlı tiyəyə "şalqırmaq" deyilirdi. XX əsrin əvvəllərinə qədər Xəzərin sahil boyunda və çaylarda balıq ovçuları arasında qırmaqla balıq tutmaq daha geniş yayılmışdı.

Azərbaycanda balıq tutmaq üçün səbət [47] və ventərlərdən də istifadə edilmişdir. Səbət konus şəklində hötürüldü. Səbətə balığın girməsi üçün xüsusi yer qoyulardı. Adətən, səbət suya qoyulduqda tərənəmən deyərək, ona daş da bağlanırdı.

XIX əsrin axırlarından etibarən göllərdə balıq ovlanmasının genişləndiyi bir zamanda bu məqsəd üçün qoyma torlardan daha geniş istifadə edilirdi.

XX əsrin əvvəllərində balıq ovçuları göl və axmazlarda, həmçinin çayların dərin yerlərində balıq tutmaq üçün ventər adlanan qoyma tordan daha çox istifadə edilirdilər. Venter öz formasına görə konusvari idi. Ona iki və ya üç yerdən (çubuq və

ya dəmirdən düzəldilən) çənbər keçirilərdi. Venter elə düzəldilərdi ki içəriyə girən balıq daha oradan çıxıbilməzdi. Venter göllərdə, sulu qamışıqlarda, axmazlarda və həmçinin də dərin olmayan çay sularında qoyulardı. Daha doğrusu, ondan üzmə torların işlədilməsi mümkün olmayan yerlərdə istifadə edilərdi. Rus balıqçıları tərəfindən gətirilən bu ov aləti yerli balıqçılar arasında geniş yayılmışdı. Onu düzəltmək asan idi. Venterlə balıq ovu gecələr aparılardı. Tərpənməməsi üçün ona 2-3 ədəd ağır daş və ya kərpic bağlanırdı.

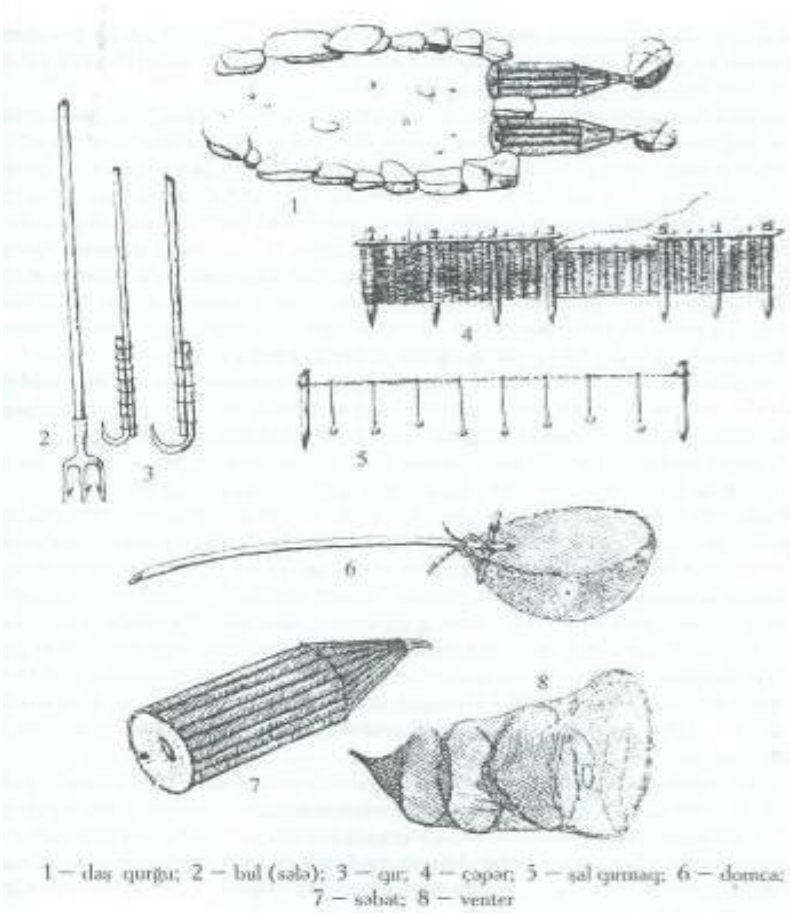

1 – das qurğu; 2 – bul (sələ); 3 – qur; 4 – çəpər; 5 – şal qırmaq; 6 – domca; 7 – səbat; 8 – venter

Azərbaycanda balıq ovunda istifadə edilən torlardan düzəldilən alətlərin özləri də müxtəlif formada olmuşdur. Balıq torları əsasən pambıq, çətənə (kəndir) və ipək ipindən toxunardı. Onun bütövlükdə özünün və əsasən gözlərinin ölçüsü hansı növ

balığın ovlanmasından asılı olaraq, böyük və kiçik olardı. Torlar əsasən ağacdən hazırlanan iynələrlə toxunardı. Torun daha möhkəm olması üçün, nar qabığı tökülmüş suya qoyardılar. Balıq ovunda üzmə torlar da geniş yayılmışdır ki, bunların da ən başlıcası üzmə tor, atma tor və əl torları olmuşdur.

Kürdə müxtəlif gözlü və ölçülü üzmə torlardan istifadə edilməklə müxtəlif növ balıqlar tutulurdu. Çox da iri olmayan, əsasən düz küncü üzmə torların hər iki ucuna nazik (şüy) ağac bağlanır, onun boyu uzunluğunda hər iki tərəfinə nazik tiyə keçirilərdi. Torun alt tərəfinə ağırlıq üçün qurğuşun və daş, səmti itirməmək üçün onun üst tiyəsinə isə qurudulmuş qabaq bağlanırdı [48]. Sürütmə torların uzunluğu 3-dən 30 m-ə qədər, eni isə 2-2,5 m olurdu. Belə torlarla balıq ovlayarkən onu bir-birindən bir neçə metr məsafədə olan iki qayığın arası ilə suya salardılar. Kiçik torlardan ziyad və şamayı balıqlarının tutulması üçün istifadə edilərdi. Balıqçılar ipək ipindən toxunmuş torlara, möhkəm və yüngül olduğu üçün üstünlük verirdi.

XIX əsrin ikinci yarısından etibarən balıq ovunda iri ölçülü torlardan istifadə edilməyə başlamışlar. Uzun və eni boyu hər iki qırağı sicimlərə keçirilən belə torlan suda barkas və ya kirjimlərlə sürüyürdülər.

Balıq ovlamaqda "molojk", "salıq" adlanan torlardan geniş istifadə edilmişdir. Onlarla əsasən dənizin sahil sularında, həmçinin çaylarda balıq tutulardı [49]. Daha doğrusu, belə torlarla dayaz sularda balıq ovlanardı. Balıqçı onu ya qayıqda və ya suda ayaq üstə duraraq atardı. "Salıq" adlanan qıf formalı belə torun ağzının qırağ gözlərindən yoğun yun ip keçirilər və ağırlıq üçün ondan qurğuşun da asılardı. Torun ağzındakı yun ipə bağlanmış daha nazik ip onun içərisindən keçirilib torun oturacağındakı (sonundakı) ipə bağlanardı. Beləliklə, balıqçı ipi çəkəndə torun ağzı bağlanardı [50].

Molojk və ya salıq adlı torlar da ipək ipdən toxunardı və onun ağzının diametri 4-5 m-ə qədər olardı. Taliş-Astara bölgəsində də belə torlarla balıq tutardılar.

Donça, domca, çömçə adlanan əl torları da balıq tutmaq üçün mövcud olan tor alətlərindən hesab olunur. Donçanın torunun çənbəri və sapı söyüd ağacından düzəldilirdi. Çənbərin diametri 1-1,5 m, sapın uzunluğu isə 2-2,5 m olurdu. Xırdaqözlü əl torları ilə əsasən dayaz çaylarda balıq tutulurdu.

Balıq ovunda üzmə torlardan əlavə, qoyma torlardan da istifadə edilmişdir [51]. Sıxgözlü qoyma torlar əsasən axmazlardan gedən suyun qabağına qoyulardı və daha sonra torla qabağı kəsilmiş balıqları ovçular donca ilə tutardılar.

XX əsrin əvvəllərində axmazlarda və eləcə də dəniz sahillərində balıq tutmaq üçün nevod adlanan iri balıq torundan istifadə edilməyə başlandı [52]. Axmazlarda iri balıq torunu bitki və ot-avardan təmizlənməmiş yerlərdə qururdular. İri balıq toru (nepad) girəcəyində qanadı olan, qılıfa bənzər toru xatırladır. Bu, bir neçə xırda gözlərə (kameraya) ayrılırdı. Balıq tora düşdükdən sonra, geri çıxma bilmirdi.

Balıq ovu bütün Kür boyunca, eləcə də Xəzərə və Kürə tökülən çaylarda aparılırdı. Balıq tutmaq üçün işlədilən alətlər üzən tor, atma tor, əl toru, səbətdən və s. ibarət idi. Lakin yerli əhali tərəfindən aparılan balıq ovu çox zaman peşə əhəmiyyətinə

malik deyildi. Alətlərin növbənövlüyü və balıqtutmanın müxtəlif üsulları Azərbaycanda balıq ovunun qədimliyini bir daha təsdiq edir.

XIX əsrdə balığın tutulmasında primitiv qayıqlardan - kolazdan istifadə edilirdi. Bu qayıqlar ən çox Lənkəran-Astara bölgəsində yerli əhali tərəfindən hazırlanırdı. Kolazlar avar vasitəsilə, dayaz və axmaz sulara isə şüvül vasitəsilə hərəkət etdirilirdi. Belə qayıqlara 2, bəzən də 3 adam yerləşə bilirdi. Onun uzunluğu 3,5 m, eni isə 60-80 sm ola bilirdi. Uzunluğu 5 m-dən çox olan kolazlar da var idi. Onlar cökə və qovaq ağaclarından hazırlanırdı. XIX əsrin sonunda təkmilləşmiş qayıq növlərinin yayılmasına baxmayaraq, kolaz uzun müddət saxlanılmışdır. Bu gün də hələ Kürdə və Lənkəran-Astara bölgəsindəki çaylarda kolaza rast gəlirik, onunla çayın bir sahilindən o biri sahilinə odun, yaxud müxtəlif yüklər daşıyırlar [53].

Vətəğələrdə isə iri qayıq tiplərindən sayılan kirjim yayılmışdı. Kirjim düzdibli böyük qayıq olub, üstünə yelkən çəkilir və bir dor ağacına malikdir. Kirjimin uzunluğu 40-60 futa (12-18 m) yaxın olurdu [54]. İşlədildiyi sahədən asılı olaraq kirjimi böyük və yaxud kiçik ölçüdə hazırlayırdılar [55]. Onunla Həştərxana balıq göndərir və oradan yük gətirirdilər. Kirjim ən çox dənizdə - sahil boyunca üzmək üçün işlədilirdi. Fırtına vaxtı kirjimin aşmaması üçün onun yanlarına qamış komları bağlayırdılar. Kirjim və kolazlardan Xəzər dənizinin şimalında və Şərqi Türkmənistanın sahillərində istifadə edilirdi. Türkmənlər onları İrandan alırdılar [56].

XIX əsrin sonunda kolazla yanaşı, böyük düzdibli qayıqlar da işlədilirdi. Onlardan iri torla balıq ovu zamanı istifadə edilirdi. Eləcə də böyük düzdibli, nazik buruna malik, avarla hərəkətə gətirilən qayıqlar da yayılmışdı. Bundan əlavə, balıq dolu barjlara qoşulub, çəkən mühərriklə barkaslar meydana gəlmişdi [57]. Lakin səs-küylü mühərriklə donanmaya balıqlar çox da yaxın düşmədiyindən ov üçün ondan az istifadə edilirdi. Əvvəllər olduğu kimi, dənizdə üzmək üçün kirjim üstün hesab edilirdi. Onunla vətəğələrə duz, ərzaq gətirir və balıq aparırdılar.

Ənənəyə görə azərbaycanlılar ancaq pullu balıqları yeyirdilər. Bunlar əsasən ziyad balığı və qızılbalıq olurdu. Yerli əhali xüsusən ziyad və şamayı balığını daha çox sevirdi. Qeyd etmək lazımdır ki, Cənubi Qafqazda ziyad balığına olan tələbat daha çox idi. Ziyadı Kür çayında və eləcə də kürü tökmək üçün getdiyi digər çaylarda tuturdular, şamayı balığını isə ən çox Kürdən tuturdular, başqa yerlərdə ona nadir hallarda təsadüf edilirdi. Şamayı ovu ilə əsasən salyanlılar məşğul olurdular. Yerli əhali yemək üçün xəşəmi və cökəni də xoşlayırdılar. Təzə balıq müxtəlif üsullarla bişirilib yeyilirdi.

Başqa bölgələrdə yeyilməyən naqqa balığı Qazax bölgəsində yerli əhalinin əsas qida məhsullarından biri idi. Çay və dəniz sahillərində yaşayan əhali qış vaxtı ilan balığını səbət, əl toru və ya donca ilə tuturdu [58]. İlan balığı xüsusən Kür sahilində yaşayan əhali tərəfindən daha həvəslə yeyilirdi.

Hələ ən qədimlərdən belə yerli əhali balığın yemək üçün saxlanması və tədarük edilməsi ilə tanış idi. Azərbaycanlılar, nəre balığı və bu növ balıqları yeməsə də satış üçün ovlayırdılar.

Hətiyat üçün tədarük edilmiş balığı əhali bütün il boyu yeyə bilirdi. Kürün yuxarı

hissəsində əhalinin balıq ovu ilə məşğul olmasına baxmayaraq, onların yeməklərində Salyan rayonu və Lənkəran-Astara bölgəsində olduğu kimi, balıq mühüm yer tutmurdu.

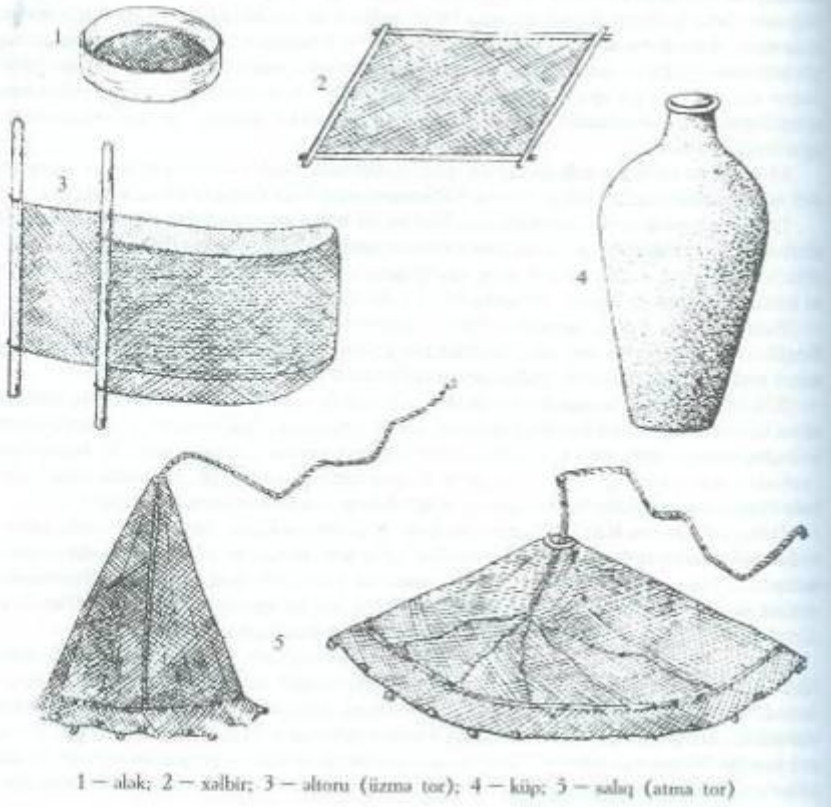

1 – alək; 2 – xəlbir; 3 – altoru (üzüm tor); 4 – küp; 5 – səliq (atma tor)

Burada ziyad və şamayını hissə verirdilər və duza qoyurdular. Balığı əvvəl 7-12 gün duzda (duz məhlulunda) saxlayır, sonra bir aya yaxın hissə verirdilər. Adətən, bu məqsədlə kiçik komalar tikilir və gözlərindən çubuğa keçirilmiş balığı oradan asırdılar. Sonra təzək yandırır onun tüstüsündə balığı hissə verirdilər [59]. Ziyad balığını yerə basdırılmış böyük kil küplərdə duzlayırdılar. Beləliklə də balığı il boyu saxlamaq olurdu [60]. Bəzən balığı duzdan çıxarıb gündə qurudur və elə quru halda da saxlayırdılar. Quru balığı bişirmək üçün onu yaş parçaya, yaxud üzüm yarpağına bükərək közün üstünə qoyurdular. Balığın bu üsulla bişirilməsi hələ yemək hazırlanan qabların olmadığı, qədim zamanlardan belə onun yeyildiyini təsdiq edir.

Nərə balığından və başqa növ balıqlardan əsasən qaxac hazırlanırdı. XIX əsrin ortalarından etibarən balığı duzlamaqdan ötrü xüsusi çənlər mövcud olmuşdur. Balığı qurutmaqdan ötrü isə köhnə kolazlardan da istifadə edilirdi. Bunun üçün balıq

yarılıb duzlu məhlula qoyulardı [61]. Bir gündən sonra onu çıxarıb yaxalayır və gündə qurudurdular, 15-20 gündən sonra qaxac hazır olurdu. Nəre balıqlardan qaxac əsasən vətəgələrdə hazırlanırdı. Beləliklə də vətəgələrdə balıqdan istifadə və onun ehtiyat üçün tədarük üsulları ənənəvi səciyyə daşıyırdı.

XX əsrin əvvəllərində başqa balıq növləri də ehtiyat üçün tədarük edilirdi. Həmin vaxta qədər gökə, çapaq balığı və s. duzlanması əhaliyə məlum deyildi. Duzlanmış balığı çəlləklərə doldurub müxtəlif şəhərlərə aparırdılar. Balıq çənlərdə bir neçə ay saxlanılırdı,

XIX əsrin ortalarında və sonralar kürünü başlıca olaraq vətəgələrdə hazırlayırdılar. Rusiya və bir çox xarici ölkələrə göndərilən kürü dənəvarı halında hazırlanırdı. Kürü yüksək qiymətə satıldığı üçün balıqçılara xeyli gəlir verirdi.

Balıq vətəgə sahibləri üçün balıq yapışqanı mühüm gəlir mənbələrindən biri idi. Yüksək keyfiyyətli ağbalıq yapışqanından şampan şərəbinin şəffəfləşdirilməsində, müxtəlif jele hazırlanmasında, eləcə də parça, dəri və s. yapışdırılmasında istifadə olunurdu [62].

Yapışqanın hazırlanma üsulları, qədim vaxtlarda və eləcə də XIX əsrdə olduğu kimi qalmışdır. Balığın üzgü kisəciyini duzlayıb, ətrafını piydən təmizləyir, sonra kəsib suda yaxalayırdılar. Ağac payalara taxıb havada qurudurdular. Bir müddətdən sonra ondan yapışqan qatını çıxarıb üst-üstə yığır və sıxaca qoyurdular. Bununla da yapışqanın hazırlanması başa çatırdı. Vətəgələrdə yapışqan hazırlanması ilə adətən azərbaycanlılar məşğul olurdular.

Balıq vətəgələrində hazırlanmış məhsullar - hissə verilmiş balıq, qaxac, kürü və s. əsasən Rusiya və xarici bazarlara aparılırdı. Azərbaycanlılar təzə, qurudulmuş və duzlu balıq işlədirdilər. Quru balıq çoxlu miqdarda Gürcüstana aparılırdı. Azərbaycanda tutulan balıq məhsulları çox zaman kirjimlə Həştərxana göndərilir və oradan isə bütün Rusiya şəhərlərinə daşınırdı [63]. Qeyd etmək lazımdır ki, XX əsrin əvvəllərinə qədər balıq ovunda onun ehtiyatını bərpa etmək haqqındakı qaydaların heç birinə əməl edilmirdi. Beləliklə də balıq ovu hər cür üsullarla aparılaraq, onların kütləvi surətdə qırılmasına səbəb olurdu.

Balıq ovunun iri sahibkarların əlində cəmlənməsi, onun daha çox tutulması ilə nəticələnirdi. Balığın və kürünün qiyməti tez-tez artdığı üçün ondan əldə edilən gəlir də yüksəlirdi. Bunlara baxmayaraq ov alətlərinin texnikasında, ov üsullarında və qayıqların quruluşunda heç bir dəyişiklik yaranmamışdır.

XIX əsr boyunca balıq ovu başlıca olaraq çaylarda aparılırdı. Dəniz ovuna isə əsasən XX əsrin əvvəllərində başlanmışdır. Dəniz sahili sularında ilk vaxtlarda aparılan balıq ovunda əsasən siyənək, ziyad və çapaq balıq növləri tutulurdu. Bu balıqların ovlanması üçün iri balıq torlarından istifadə edilməyə başlandı. Ov əsasən qayıqlarla aparılırdı. Lakin dəniz ovunun həqiqi inkişafı XX əsrin 30-cu illərindən sonra başlanmışdır. Həmin illərdə Azərbaycanda balıq tutmaqla məşğul olan vətəgələri yanaşı, xüsusi dəniz donanması da yarandı.

ARIÇILIQ

Arıçılıq qədim zamanlardan azərbaycanlıların təsərrüfat həyatında və məişətində müəyyən yer tutmuşdur. Azərbaycanın əlverişli coğrafi mövqeyi, nisbətən mülayim iqlimi, zəngin bitki aləmi burada arıçılığın meydana gəlməsi və inkişafı üçün lazımi zəmin yaratmışdır. Bu sahə Azərbaycanın dağ və dağətəyi rayonlarında, xüsusilə alp çəmənlikləri və meşə ilə zəngin ərazilərində daha çox inkişaf etmişdir. Aparılan axtarışlar nəticəsində müəyyən edilmişdir ki, respublikamızda 125 fəsiləyə mənsub 4100-dən çox bitki növü vardır. Qafqaz florasının təqribən 66 faizi Azərbaycanın payına düşür [64].

Zəngin flora ilə malik respublikamızda 600-dən çox ballı bitki növü olduğu müəyyən edilmişdir. Bu tərkibə hələ yem otları, meyvə ağacları, bostan bitkiləri, bəzək ağacları və kolları, pambıq, bir sıra başqa kənd təsərrüfatı bitkiləri daxil edilmişdir. Quba-Xaçmaz, Şəki-Zaqatala, Lənkəran-Astara, Şirvanın dağ və dağətəyi bölgələri, Qarabağ, Naxçıvan və Kəlbəcər arıçılığın qədim mərkəzləridir.

Arıçılıq öz inkişaf prosesində bal və mum toplanması, həmçinin vəhşi (çöl) arı ovundan başlayaraq, meşə arıçılığı və ev arıçılığına qədər üç mərhələ keçirmişdir. Mərhələdən-mərhələyə arıçılıq yüksək səviyyəyə qalxmış, yerli əhalinin təsərrüfat məişətində möhkəm yer tutmuşdur.

Azərbaycanda arıçılığın qədim forması olan bal və mum toplanması XX əsrin əvvəllərində mövcud olmuşdur. Etnoqrafik materiallardan aydın olur ki, Azərbaycanın



Arıxananın ümumi görünüşü

meşələrindəki ağac koğuşlarında, qayalarda, mağaralarda çoxlu arı olmuş, ayrı-ayrı şəxslər müxtəlif üsul və vasitələrlə bal və mum toplanmasını özlərinə peşə etmişdilər. Bu qədim formanın hələ ibtidai icma quruluşu dövründə məlum olduğunu ehtimal etmək olar. Balın kəsilməsinin başlanması arıların sevincinə səbəb olurdu. Bu münasibətlə şadlıq edirdilər. Adətə görə indi də bal kəsilən gün arıcının evinə qohum-qonşular dəvət edilir, arısı olmayanlara pay göndərilir. Bu adət arıçılığın qədim formasının ibtidai icma quruluşunun qalığı olduğunu göstərir. Azərbaycanda mənşəcə arıçılıqla bağlı coğrafi adları (Ballıqaya, Balçılı, Arıtəpə, Arıqaya, Arıxana, Arıdamı, Arıqıran və s.) olması da bu ərazidə arıçılığın qədimliyini sübut edir. Öz toponimikasında arıçılığın qalıqlarını saxlayan, yaxınlığında çoxlu arı məskən salmış qayalar olan Balçılı adlı yer Tunc dövrünə aid edilir. Bu materiallar qədim zamanlardan, məhdud da olsa, bal və mum əldə edildiyini söyləməyə əsas verir. Qədim azərbaycanlılar arasında yayılmış bal və mum əldə edilməsinin bu ilkin forması nağıllarda, əfsanələrdə və digər şifahi xalq yaradıcılığı nümunələrində də öz əksini tapmışdır.

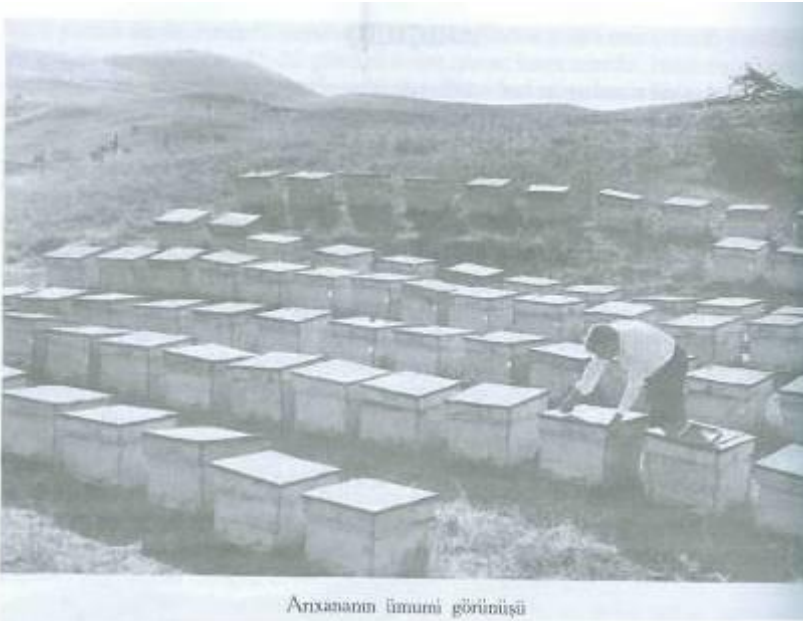

Arıxananın ümumi görünüşü

XX əsrin 20-ci illərində Azərbaycanın Kəlbəcər və Laçın rayonlarında olmuş görkəmli etnoqraf Ə.K.Ələkbərovun yazdığına görə, bu yerlərdə arı "ovlamaq" üçün əlçatmaz qayalardakı xüsusi yerlərdə (bəndərgələrdə) boş pətəklər qoyulurdu. Arıları cəlb etmək üçün bu pətəklərə içəri tərəfdən ətirli ot və çiçəklərdən hazırlanmış xüsusi məlhəm sürtürdülər. Beçəni ovlayan adam onun tam sahibi hesab olunurdu [65].

Xüsusi mülkiyyətin yaranması və inkişafı ilə əlaqədar arı ovçusu, yaxud kəndli meşədə arıların məskən saldığı ağac koğuşlarından təkbaşına istifadə etmək hüququna malik olurdu. Aşkar etdikləri koğuşları xüsusi işarə - damğa ilə damğalayır və ya kərtmə nişan qoyur, bununla da həmin arıların müəyyən adama məxsus olduğunu bildirirdilər. Heç kəs bu arını "zəbt" etməyə cürət etməzdi. Belə ki, mövcud əqidəyə görə arı "müqəddəsdir", o "haram götürür", onu oğurlamaq olmaz, əks təqdirdə o qırılır.



Əhalinin arı məhsullarına tələbatının artması süni pətəklərin yaranmasına və onların yaşayış məskənləri ətrafında bir yerə toplanmasına gətirib çıxarmışdı. Beləliklə, əsl arıçılıq təsərrüfatı yaranmışdı. Azərbaycanda ənənəvi arıçılığın geniş yayılmış forması olan ev arıçılığı yerli əhaliyə hələ e.ə. I minillikdən məlum idi. Arxeoloji materialların təhlili, xüsusilə mum qəliblər vasitəsilə metal əşyaların hazırlanma texnikası arıçılığın əhəmiyyətini təsdiq edir. Azərbaycan ərazisində e.ə. III—II minilliklərdə arı mumundan sənətkarlığın müxtəlif sahələrində istifadə olunmuşdur [66]. İnsan və heyvan fiqurları, şəkəli xəncər başları, bəzək şeyləri, möhürlər və s. mum

qəliblər vasitəsilə hazırlanırdı.

Qazax rayonunda Sarıtəpə adlı yaşayış yerindən tapılmış qabın içərisindən sarı rəngli məhlul - bal da aşkar edilmişdir [67]. Bu tapıntı Azərbaycan ərazisində hələ e.ə. I minilliyin əvvəllərində arı bəslənməsini və müəyyən səviyyədə inkişaf etməsini göstərir.



E.ə. V əsrdə yaşamış yunan tarixçisi Herodot yazır ki, Qafqazda yerli əhali səbət və gil qablarda arı saxlayırlar. Azərbaycan ərazisində arıçılıq haqqında məlumata yunan coğrafiyaşünası Strabonun əsərində də rast gəlirik. Onun yazdığına görə qədim Azərbaycanın Şakaşena və Matiyena vilayətlərinin meşələrindəki ağac koğuşlarında arılar məskən salır, balı da yarpaqlardan süzülür [68]. Ehtimal ki, yerli əhali bu balı toplamış, ondan həm qida, həm də müalicə vasitəsi kimi istifadə etmişdir.

Göründüyü kimi, arıçılıq Azərbaycanda hələ qədim zamanlardan başlayaraq, əlverişli təbii şəraitdə, əhəlinin təcrübə və empirik biliyi sayəsində inkişaf etmiş, əsrdən-əsrə, nəsildən-nəslə çatmış, məişətdə əhəmiyyətli rol oynamışdır.

Orta əsrlərdə arıçılıq əhəlinin məişət və iqtisadiyyatında mühüm əhəmiyyət kəsb etmiş, qonşu ölkələrlə ticarətdə bal və mum mühüm yer tutmuşdur.

Mənbələrdə XIII-XV əsrlərdə Azərbaycanda arıçılığın inkişafı xüsusi qeyd edilir. Rəşidəddinin (XIII əsr) məktublarından məlum olur ki, Pişkin vilayətindən ona bal göndərilirmiş. Rəşidəddin Şeyx Səfiəddin Ərdəbiliyə göndərdiyi məktubda yazırdı ki, o, xanəgah üçün digər məhsullarla yanaşı, 100 manatlıq (300 *kq*) Pişkin balı ayırmışdır.

Həmin xanəgah üçün Təbrizdəki şəxsi anbardan da 500 manatlıq (1500 *kq*) bal ayrılmışdı [69].

Orta əsrlərdə arıçılıqla məşğul olan kəndli ailələri şəxsi istifadələri və qismən də bazar üçün baldan müxtəlif növ mürəbbə və şirniyyat məhsulları hazırlayırdılar [70]. XVII-XVIII əsrlərdə Azərbaycanda olmuş Avropa səyyahları burada "yüksək keyfiyyətli yerli baldan geniş istifadə edilməsi, ondan müxtəlif növ şirniyyat məhsulları hazırlanması barədə məlumat verirlər [71].

Arıçılığın inkişafı təsərrüfatın bu sahəsinə vergi təyin edilməsi ilə nəticələnmişdi. Orta əsrlərdə arı saxlayan kəndlilərdən ildə hər pətəkdən 12 axça gümüş pul alınır. Xanlıqlar dövründə kəndlilərdən "arı pulu" vergisi toplanırdı [72]. Bəzi yerlərdə vergi balla ödənilirdi.



Agac koğuşunda bal şamı

XIX əsrin əvvəllərində Cənubi Qafqazda ən böyük arıçılıq təsərrüfatı hesab olunan Quba qəzasında 15000 arı ailəsi vardı. Bu dövrdə Gəncə qəzasında 3000-dən çox, Ordubad qəzasında 3500, Şirvanda 3000 arı pətəyi mövcud idi [73].

Arıçılıqdan alınan gəlirin az, yaxud çox olması təbii şəraitdən və arıları düzgün saxlamaqdan, onlara səmərəli qulluq etməkdən asılı idi. XIX əsrin 30-cu illərində Ordubad şəhərində 470 pətək saxlanılırdı. Hər pətəkdən iki batman bal, bir batman (8 *kq*) mum alınır. Məlumatla görə burada bir batman balın qiyməti 1 man 20 qəpikdən 2 manata qədər gümüş pula idi.



Аңчылық алаттағы

Qazax qəzasında arıçının 100 pətəyə 3 il ərzində sərf etdiyi xərc 570 manat, ondan alınan gəlir isə 990 man 75 qəpik olmuşdur [74]. Lənkəran qəzasında bir arıçı 5 il (1908-1913) ərzində 1618 manatlıq 129 pud bal əldə etmiş, bu illər ərzində 70 manatlıq mum satmışdır [75]. Həmin kəndlinin arıların alınmasına və arıçılıq ləvazimatına sərf etdiyi xərc isə 402 manat olmuşdur. Beləliklə, bu kəndli 1286 manat gəlir əldə etmişdir.

Balın bir hissəsi xaricə, əsas etibarilə Türkiyəyə, İrana, mum isə Rusiyanın daxili quberniyalarına göndərilirdi. Statistik məlumatlara görə, Azərbaycandan xaricə və Rusiyanın daxili quberniyalarına bal əsasən Ağstafa (1,171 pud) və Sabunçu (780 pud) stansiyalarından göndərilirdi [76].

Azərbaycanda arıçılığa dair biliklərin yayılmasında H.Zərdabinin böyük xidməti olmuşdur. O, arıçılığın kəndli təsərrüfatında çox xeyirli sahələrdən biri olduğunu qeyd edir. Arıların həyat tərzindən, çoxalıb artmasından, qiymətli məhsullar hazırlanmasından maraqlı faktlar və misallar gətirərək bal arılarının saxlanması qaydalarından, arı xəstəliklərinə qarşı mübarizə üsullarından ətraflı söhbət açır, avropalıların arı bəsləmək üsullarını təqdir edirdi. H.Zərdabi balın keyfiyyət məsələsi üzərində də dayanır, gül-çiçəklərdən bal hazırlayan zəhmətkeş və xeyrixah arılara qayğı ilə qulluq etməyin vacibliyini göstərirdi [77].

Mənbələrdən aydın olur ki, Azərbaycan balı Praqada, Parisdə də böyük şöhrət qazanıb. Hər il Tiflis bazarlarında minlərlə pud bal və mum satılırdı. Azərbaycan balının uzaq ölkələrə aparılmasına, şübhəsiz ki, onun yüksək keyfiyyəti səbəb olmuşdur. Bu keyfiyyətli, ətirli balı Azərbaycanda geniş yayılmış Qabaqtəpə arısından alırdılar [78].

Qafqaz arıçılığı üzrə görkəmli mütəxəssislər belə hesab etmişlər ki, Azərbaycanın yerli Qabaqtəpə arısı xarici görünüşü, bioloji xüsusiyyətləri və bir sıra əlamətlərinə görə boz dağ Qafqaz arısı ilə eynidir.

Qabaqtəpə arısı Azərbaycanın Daşkəsən rayonundan başqa, Kəlbəcər, Şəmkir, Xanlar rayonlarında, həmçinin Qarabağ və Şəki-Zaqatala zonalarında, İsmayilli, Qonaqkənd və s. yerlərdə yayılmışdır. Bu arılar meşəli dağların üst zonalarında və yüksək dağ çəmənliklərində məskən salırlar.

Mütəxəssislərin Qabaqtəpə arısı üzərində apardığı təcrübə göstərmişdir ki, dağ şəraitində bəslənən arılar yaxşı inkişaf edir, bir sıra mühüm xüsusiyyətləri ilə başqa arılardan fərqlənir. Akad. A.A.Qrossheym yazır ki: "Qabaqtəpə arıları bir sıra üstünlüklərə malikdir. Bu arılar Şimal arılarına nisbətən 10-11 faiz ağır, dözümlü, çevik və çox cəfəkeşdirlər. Onlar daha həssas və uzağa uçandırlar. Bu səbəblərə görə Qabaqtəpə arıları başqa arılara nisbətən çox məhsuldardır" [79].

Qeyd etmək lazımdır ki, dağ şəraiti bu arılarda yüksək uçuş qüvvəsi inkişaf etdirmiş, onların çalışqanlığı, işgüzarlığı, məhsuldarlığı üçün şərait yaratmışdır. Etnoqrafik və ədəbiyyat materialları da Qabaqtəpə arısının bu xüsusiyyətini izləməyə imkan verir. Arı saxlayan kəndlilər deyirlər ki, pis hava şəraitində belə Qabaqtəpə arısı su və şirə dalınca cəsarətlə uçar. Qabaqtəpə arısı

başqa arılara (İtaliya, Şimal və s.) nisbətən əməksevərlik və məhsuldarlığına görə üstündür.

Qocaman arıçı Ə.Rəsulov yazırdı ki, yalnız bizim şəraitimizdə deyil, başqa ölkələrdə də (məs, Amerikada) aparılmış tədqiqat boz dağ Qafqaz arısının İtaliya arısından 70 faiz artıq bal verdiyini göstərmişdir [80]. Qabaqtəpə arısı təxminən səhər saat 3-4-ün yarısında, İtaliya arıları 4-5-in yarısında, Orta Rusiya arıları isə saat 6-da işə başlayır. Qabaqtəpə arısı işini hava tamam qaraldıqda (aylı gecələrdə gecə yarısındanək), İtaliya arıları axşam saat 9-un yarısı -9-da, Şimal arıları isə 8-9-un yarısında qurtarır. Nəticədə Şimal arıları 19 *kq*, İtaliya arıları 41 *kq*, Qabaqtəpə arıları 52 *kq* bal verir[81].



Şahdağ dəniz səthindən 2000 *m* yüksəklikdə olub, sərt iqlim şəraiti ilə səciyyələnir. Burada qış uzun sürür, bu müddətdə çoxlu qar yağır, -15° , -18° -yə çatan şaxtalar olur. Dağlıq yerlərdə olduğu kimi, Qabaqtəpədə də havanın temperaturu gündə bir neçə dəfə dəyişir; yazda günəşli gündüzdən sonra soyuq gecə gəlir. Qabaqtəpə arısı belə sərt iqlim şəraitinə tam uyğunlaşmışdır. Sakit, zəhmətsevər soyuğa və xəstəliyə dözümlü, habelə məhsuldarlığı ilə diqqəti cəlb edən Qabaqtəpə arısı haqlı olaraq mütəxəssislər arasında "qızıl arı" adlanır. XIX əsrin sonlarından başlayaraq Qabaqtəpə arısı ilə nəinki Rusiyada, həmçinin xarici ölkələrdə də maraqlanmağa başladılar. Qabaqtəpə arısı Rusiyanın şimalına, habelə Avropa ölkələrinə, Amerikaya aparılırdı. Vaşinqton əkinçilik departamentinin arıçılıq şöbəsinə rəhbərlik edən doktor Frenk Benton 1905-ci ildə Qafqaza gələrkən Qabaqtəpəyə aparılmasını xahiş etmişdi. Qabaqtəpədə Amerika alimi yerli arı cinsinin bioloji və təsərrüfat xüsusiyyətlərini yüksək

qiymətləndirmiş və buradan 10 arı ailəsi alıb Amerikaya aparmışdı [82].

Azərbaycan ərazisində yayılmış Sarı İran və ya Lənkəran arısı da qədim arı cinsinə mənsubdur. Adından da göründüyü kimi, bu arı tünd sarı-qızılı rəngdə olub, bədəni sarı zolaqlarla örtülüdür. Bu arı, əsasən respublikamızın Lənkəran-Astara bölgəsində, həmçinin Yardımlı, Lerik, Cəbrayıl, Zəngilan rayonlarında yayılmışdır.

Avropada Lənkəran arısı adı ilə tanınan bu arılar haqqında ilk məlumatı hələ XIX əsrin əvvəllərində məşhur rus təbiətşünası Pallas verərək onu xüsusi arı cinsi kimi təsvir etmişdir [83].

Subtropik iqlim şəraitinə uyğunlaşan Lənkəran arısı özünəməxsus əlamətlərə malikdir. Bu arı ailəsində ana arının tez yetişməsi xarakterik cəhətdir. Bu növ arılar Qabaqçepə və Orta Rusiya anlarından çox beçə verməsi ilə fərqlənir. Hələ XIX əsrin sonu, XX əsrin əvvəllərində Lənkəran arıçıları mütərəqqi üsullardan istifadə edərək bu arı cinsindən keyfiyyətli, ətirli bal və mum ala bilməmişdilər. Məhz buna görə 1910-cu ildə Tiflisdə açılan arıçılıq sərgisində Pirişib kəndinin bir arıçısı kiçik gümüş medalla təltif edilmişdi [84].

Təcrübəli arıçılar arıçılığın inkişafı üçün hansı arı cinsinin saxlanılmasına böyük əhəmiyyət verirdilər. El arasında söylənilən "bir dolu sağlam pətək, yüz yarımçıq pətəkdən yaxşıdır" məsəli də bununla əlaqədardır.



Azərbaycanda yayılmış arı pətəkləri

Etnoqrafik müşahidələrdən görünür ki, arıçılar arı cinslərinin yaxşılaşdırılmasında da zəngin təcrübə toplamışlar. Arı cinsinin yaxşılaşdırılması üçün, hər şeydən əvvəl, arıların seçilməsi və çarpazlaşması işinin düzgün təşkili xüsusi əhəmiyyət kəsb edir. Arıçılar damazlıq arıları seçərkən onların əcdadına ciddi fikir verirdilər. Əgər seçilmiş arının nəslə yüksək məhsuldarlığa malik olubsa, ondan əmələ gələn arıdan da yüksək məhsul əldə edilirdi.



Arı patayi — god

Arıların saxlanması və onlara qulluq edilməsində arıçıların zəngin empirik təcrübəsi olmuşdur. Əvvəllər Azərbaycanda arı cinslərinin yaxşılaşdırılması və arıçılıqda mütərəqqi metodların həyata keçirilməsi sahəsində sistemli iş görülmürdü. Lakin bununla belə, arı saxlayan kəndlilər arının "dilini" yaxşı bilmiş, arıçılıqdan baş çıxarmış, ballı bitkilər, arı xəstəlikləri və ziyanvericilər haqqında məlumatlı olmuşlar. XIX əsrin sonu, XX əsrin əvvəllərində Qafqaz İpəkçilik Stansiyasının Nuxa şöbəsinin işçiləri Nuxa qəzasında, habelə ətraf rayonlarda təcrübəli arıçı mütəxəssislərdən Əhməd Rəsulov, Məmmədəli Xəlifəzadə, Əsəbəli Ələkbərov, Əbdürrəhman Əfəndiyev, Hacı Vədüd Hacızadə və başqaları ilə birlikdə geniş iş aparmış, arı xəstəliklərinə, xüsusilə çürüməyə qarşı mübarizədə xeyli tədbir görmüşdülər. Həm də onlar təsərrüfatın bu sahəsinə dair elmi məsələlərlə də maraqlanmışlar. Hətta 1912-ci ildə "Ramkalı Dadan üsulu ilə qayrılan təknədə arını nə cür bəsləmək lazımdır"

kitabı nəşr edilmişdir. Bu kitab arılara düzgün qulluq etməyə dair biliyin yayılmasında yerli arıçılar üçün elmi-praktiki vəsait olmuşdur.

Arı saxlamaq qaydalarının düzgün təşkili, arıxanaların quruluşu, pətək növləri, arıların bal ehtiyatı olan sahələrə köçürülməsi, arı ailələrinin qış tədarükü qaygıları, arı xəstəliklərinə qarşı xalq üsulu ilə müalicə tədbirləri, beçətutma və s. sahələrdə kəndlilərin qazandıqları ənənəvi təcrübə arıçılıq təsərrüfatının inkişafında mühüm rol oynamışdır.

Arıların saxlanması, onlara qulluq edilməsi, şübhəsiz ki, pətək (arıların yaşadığı və bal topladığı yer) növlərindən çox asılıdır. Pətəklərin növü və formaları əsasən, təbii şəraitin amillərindən, əhalinin təsərrüfat məişətindən, yerli adət-ənənələrdən, həmçinin bu və ya digər arıçının bilik və bacarıq qabiliyyətindən asılı idi.

Etnoqrafik materiallardan aydın olur ki, Azərbaycanın meşə zonalarında arı saxlamaq üçün ta qədim zamanlardan ən xarakterik pətək növü god olmuşdur. Belə pətək növləri ibtidai arı məskəni - ağac koğuşunu xatırladır. Məhz buna görə god pətəyin ilk forması hesab edilir. Godu, əsasən, qoz, cökə, fıstıq ağaclarından hazırlayırdılar. Ayrı-ayrı zonalarda isə bəzi yerli ağac növlərindən (məs: Lənkəranda qızılağac, palıd) da istifadə edilirdi.

Godu düzəltmək üçün diametri 50-70 *sm* olan ağac gövdəsinin içərisi silindr şəklində oyulur, sonra hər iki başdan taxta ilə bağlanır. Bu qapaqlar pətəyə taxta payacıqlarla bərkidilir. Pətəyin yuxarı hissəsində onları saxlamaqdan ötrü dayaqcıqlar düzəldilirdi. Arıçılar pətəkləri odun parçası və yaxud yastı daşın üzərinə qoyur, yağış, qar düşməsin deyə onların üstünü ağac qabığı və ya samanla örtürdülər. Arıların qədim yaşayış məskəni sayılan godun Azərbaycanda iki forması xarakterikdir: dik god, yatıq god [85]. Xanlar Daşkəsən bölgəsində, Qazax, Qarabağ, Naxçıvan, Kəlbəcər, Gədəbəy və Laçında godun dik forması yayılmışdır. Azərbaycanın Lənkəran-Astara bölgəsində arıçılar yatıq goddan istifadə etmişlər. Hazırlanması xərc tələb etməyən bu sadə quruluşlu pətəklərin əsas xarakterik xüsusiyyəti - yüngül olması və lazım gəldikdə onların bir yerdən başqa yerə asanlıqla köçürülə bilməsidir. Lakin bu pətəklərin çatışmayan cəhətləri də vardır. Belə ki, arıçı arı ailəsinin həyatına, demək olar ki, müdaxilə etmir, bal dolmuş şanları çıxarıb onları yenilərlə əvəz edə bilmirdi. Bu pətək növündən Cənubi Qafqazın müxtəlif yerlərində - Gürcüstanın Svaneti, Qori rayonlarında, Qara dəniz sahili yaşayış məntəqələrində, və s. yerlərdə də istifadə olunurdu.

Geniş yayılmış pətək növlərindən biri də səbətdir. Hələ 5-6 min il bundan əvvəl isti, quraqlıq ölkələrdə arıları yerləşdirmək üçün müasir səbət tipli pətəklər düzəltmişlər. Arxeoloji qazıntılar zamanı səbət pətəklərin e.ə. III-II minilliklərdə düzəldilmiş bəzi nümunələri Şərqi ölkələrində tapılmışdır [86]. Arıların səbət pətəklərdə saxlanması qaydasının Azərbaycanda çox qədim tarixi vardır. Etnoqrafik materiallardan aydın olur ki, toxunma səbət pətəklər indi də Azərbaycanın bir çox rayonunda qalmışdır. Səbəti toxumaq üçün müəyyən ölçüdə sini götürür, bunun dövrəsi

boyu yerə iki, uclu çubuq basdırır, sonra isə adi qayda üzrə 20-25 sm hündürlüyündə silindr formasında höürdülər. Çubuqların tez çürüməməsi, həmçinin içərisindəki arıları soyuqdan qorumaq üçün səbətın xarici səthi palçıqla suvanır. Godlarda olduğu kimi, səbətlərin ortasına da arıların şan düzəltməsi və bal şanı saxlamaq məqsədilə tel, yaxud bir-birinə çarpaz iki çubuq keçirirlər. Arının gümrəhəlliyindən və qüvvəsindən asılı olaraq, həmçinin məhsulun bol vaxtı 2, 3, bəzən 4 səbət toxunub bir-birinin üstünə qoyulur və palçıqla birləşdirilirdi. Səbətın aşağı hissəsində arıların girib-çıxması üçün "baca" açırdılar. Buna səbətın "gözü" deyilirdi. Səbətın üstünə və altına saxsı xeyrə qoyurdular. Arıçıların dediyinə görə, xeyrə səbətı sərin saxlayır, günəş şüaları ona təsir edib balı artırır.

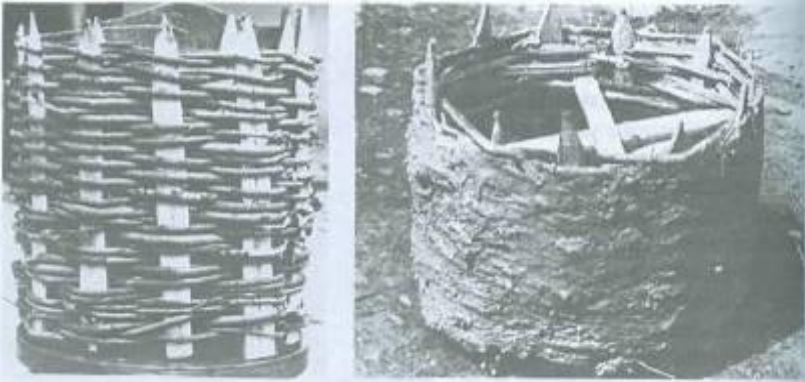

Arı pətəyi — səbət

Səbət pətəklər həm dik, həm də yatıq şəkildə işlədilir. Adətən, səbətlər torpaq və ya kirəmit damlı talvar altında (bu talvarlar pətəkləri həm günəşin yandırıcı şüalarından, həm də yağışdan qoruyur) bir-birinin üstünə, yaxud da taxta üzərində sıra ilə düzülürdü. Səbət pətəklər Quba, Şamaxı, İsmayilli, Daşkəsən, Kəlbəcər, rayonlarında, habelə Qarabağda nəsil-dən-nəslə keçərək bu günədək qalmışdır.

Azərbaycan ərazisində təknə pətəklərdən də istifadə edilmişdir. Sadə üsulla hazırlanan belə pətəkləri düzəltməkdən ötrü diametri 40-60 *sm*, uzunluğu 1-2,2 *m* (bəzən 1,5 *m*) quru cökə, qızılağac, qovaq ağaclarının kötüyü uzununa yarıaraq iki hissəyə ayrılır. Sonra hər hissənin içərisi ayrılıqda uzunsov təknə şəkildə oyulur (yonulur), alınmış təknələri ağız-ağıza qoyur, qapaqların arasında, tən ortada iki baca (göz) açırdılar. Təknənin içərisinə şanları saxlamaq üçün çarpaz şəkildə iki çubuq vurulur (Şəki-Zaqatala bölgəsində buna "biz" də deyilir). Bu cür pətəkləri yaşayış evlərinin ətrafında, həyatı bağda yerləşdirirdilər. Pətəyə ziyanvericilərin zərər verməməsi, habelə pətəklərin nəm çəki çürüməməsi üçün onları yerdən 10-15 *sm* hündürlükdə, daş və ya kötüyün üstünə qoyurdular. Təknəni yağış, şaxta və küləkdən qorumaq üçün üzərini ağac qabığı, keçə və s. ilə örtürdülər. Təknədə arı saxlamaq god və səbətdə saxlamaq qaydasından fərqlənir. Belə ki, arıçılar bu pətəyi istədiyi vaxt açıb arıları yoxlaya bilər, lazım gəldikdə müəyyən tədbirlər götürür və arılar üçün əlverişli şərait yaradırdılar. Belə pətək növü arıçılığın yüksək inkişaf mərhələsinə uyğun gəlir. Təknələr pətək növü kimi, Azərbaycanda, əsasən Şəki-Zaqatala bölgəsində geniş yayılmışdır. Etnoqrafik müşahidələrə əsasən, qeyd etmək olar ki, təknələr quruluş, forma, həmçinin istifadə edilmə qaydalarına görə, Cənubi Qafqazın bir sıra dağ və dağətəyi yerləri üçün eynilik təşkil edir. N.N.Şavrov kötük təknəni Cənubi Qafqazda yerli əhalinin daha çox işlətdiyi "Qafqaz pətəyi" adlandırmışdır.

Ağac qabığından hazırlanmış silindrik pətəklər isə Lənkəran - Astarə bölgəsi üçün daha xarakterik sayılmaqla tipik arı pətəyi hesab olunur. Belə pətəkləri düzəltmək üçün təqribən bir arşın uzunluqda ağac qabığını diametri 4-5 verşok (uzunluq ölçü vahidi olub 4,4 *sm*-ə bərabər idi) olan silindr şəkildə bururlar. Ağac qabığından alınmış bu borunun hər iki başına taxta diblik bərkidirdilər. İçəriyə hava və rütubət keçməsin deyərək, bəzən ağac qabığının xarici tərəfinə suvaq çəkirdilər. Dibliklərdən birində uçuş-ışlək bacası açırdılar. Bu pətəkləri ağac altına qoyur, sadə çəpərlə dövrəyə alırdılar. Pətəklərin altına sal daş və ya kötük parçasından dayaq verir, üstünü isə yayın istisindən və qışın şaxtasından qorumaq məqsədilə əlavə ağac qabığı, yaxud samanla örtürdülər. Bu cür pətəklərdən Azərbaycanın dağ rayonlarında da istifadə etmişlər.

XIX əsrdə təsərrüfatın başqa sahələrində olduğu kimi, arıçılıqda da əhəmiyyətli dəyişikliklər baş vermişdi. Bu dəyişiklik, hər şeydən əvvəl, özünü çərçivəli pətəklərin qurulmasında göstərdi. Çərçivəli pətəklərdə arı yuvasını nəzərdən keçirmək, bal dolmuş şanları çıxarıb onları yeniləri ilə əvəz etmək, hətta bunları bir pətəkdən digərinə köçürmək olurdu. Belə pətəklərdə arıların yeri gen-bol, isti, normal ventilyasiya ilə təmin edilmiş olur. Müasir pətəklərdə arıçı balı rahatlıqla ayıra bilər, arılara nəzarət edir, onları öz müdaxiləsi ilə həyəcanlandırmır. Bu da arıların məh-



Takna kasiyi



Ani tokolani



Ağac qabığından hazırlanmış potok



Çarçivoli potoklar

suldarlığının artmasına, arıçı əməyinin yüngülləşməsinə səbəb olur.

Arıçılığın məhsuldarlığını artırmaqda ən mühüm şərtlərdən biri arıları yeni, kifayət qədər gül-çiçək, şirə olan sahələrə köçürməkdir. Hələ qədim zamanlarda insanlar vəhşi arıları meşələrdən ağac koğuşları ilə birlikdə öz yaşayış yerlərinin yaxınlığına köçürərkən arıların yeni sahədə topladıqları balın keyfiyyəti və miqdarı onların diqqətini cəlb etmişdi. Çox ehtimal ki, bu xüsusiyyət qədim arıçılarda arıların bir ballı bitki sahəsindən başqa yerə köçürülməsi fikrini yaratmışdı. Köçürmənin vaxtında, həm də mütəşəkkil surətdə keçirilməsi, arıçılıqdan alınan gəliri daha da artırır, 2,3 hətta 4 dəfə bal götürmək mümkün olur, bu da arı ailələrinin artmasına, çoxlu bal, mum, güləm toplanmasına kömək edir. Odur ki, arıçılar bu təcrübədən əsrlər boyu istifadə etmiş və bu sahədə zəngin təcrübə toplamışlar. Arıları bir yerdən başqa yerə köçürməklə, arı ailəsinə əlavə yem verməklə təcrübəli arıçılar arı xəstəliklərinin qarşısını almağa çalışmışlar. Arıların çiçək açmış ballı bitki sahəsinə köçürülməsinə arıçılar bol məhsulun əsası kimi baxır və buna görə də xüsusi hazırlıq görürdülər.

Etnoqrafik materiallar göstərir ki, balın keyfiyyəti, dadı, ətri, rəngi arının hansı çiçəkdən şirə toplamasından çox asılı olur. Müşahidə edilmişdir ki, arıların alp çəmənliklərində topladığı balın dadı başqa yerli bal növlərindən qat-qat üstün olur. Odur ki, keyfiyyətlə, ləzzətli bal əldə etmək üçün arıçılar arılarını dağ və dağətəyi şəraitində bitən gül-çiçəkliyə köçürməyə çalışırlar. Avqustun ikinci yarısından sonra arı ailələri yenidən arana qaytarılıb bostan bitkiləri, meyvə ağacları sahəsində saxlanılır.

Arıçılıqdan yüksək məhsul əldə edilməsi, arıların gümrah və normal inkişafı, həmçinin qüvvətli arı ailələri əldə edilməsi məqsədilə arıçılar arıların qışlamasına qayğı ilə yanaşmış, arıların qışdan müvəffəqiyyətlə çıxmasına arıçılığın əsası, bünövrəsi kimi baxmışlar. Arı itkisinə yol verməmək, qışlamayı düzgün təşkil etmək üçün kifayət qədər yem saxlanması əsas şərtidir. Təcrübəli arıçılar qışdan çıxmış arıları erkən yazda, yığım olmayan vaxtlarda sağlamaşdırmaq məqsədilə onlara şirə hazırlayıb verirdilər.

Keçmişdə beçəvermənin başlanması münasibətilə ailədə şadlıq edirdilər, müvəffəqiyyətli beçəalma onlar üçün böyük bayram olurdu. Arılar beçə verdikləri zaman "qaynamağa" başlayırlar, təknənin qabağında uçuşaraq şah arının çıxmasını gözləyirlər. Arıçıların fikrincə, saat 10-11 radələrində şah arı canlanaraq özündə uçuşa qıvrıqlıq yaradır və bundan sonra beçəni götürüb yuvanı tərək edir. Təcrübəli arıçılar şah arının beçəni nə vaxt uçuracağını müəyyən edə bilir və bu müddətdə arını nəzarətsiz buraxmırlar. Yuvanı tərək etməzdən əvvəl beçə arılar pətəyin qabağında və ətrafında fırlanır, sonra budağa, hasara, divara və ya evinin damına qonur, topa kimi bir-birinə sarınıb salxım şəklində sallanırlar. Bu zaman beçənin qaçmaması üçün arıçılar qab-qaçaq döyəcləyib hay-küy salır, daşı-daşa çalır, beçənin üstünə su çiləyir, torpaq atır, mis qabları bir-birinə vurur, hətta tufəng atırdılar. Bu sayaqla beçəni hürküdür və yaxınlıqdakı ilk maneəyə qonmağa

məcbur edirdilər. Bu üsullardan başqa xalqların arıçılıq təsərrüfatında da geniş istifadə olunur. Beçətutma vaxtı icra edilən bu adətlər çox ehtimal ki, qədim azərbaycanlıların metala, suya, torpağa və s. etiqadları ilə bağlıdır. Bu isə arıçılıqla əlaqədar adətlərin mənşəcə çox qədim olmasını göstərir.

Beçə ağacların yuxarı, qalın budaqlarına, əl çatmayan yerlərinə qonduqda təcrübəli arıçılar onu götürmək üçün xüsusi kiçik səbətdən istifadə edirlər. Səbətin aşağı hissəsini uzun payaya möhkəm bərkidir, içərisinə isə ballı şan, yaxud mum qoyurlar.

Bəzi yerlərdə səbətin daxili divarlarına ətirli şirə çəkirlər, yaxud səbətin içinə əngəbuy adlanan ot qoyurdular. Uzun paya vasitəsilə səbəti beçə qonan budağa yaxınlaşdırıb arı topasının altına tutduqda beçə tədricən səbətə daxil olur. Əgər beçə çox hündürə qonmayıbsa, arıçı səbəti qaldırır, budağı silkələyir, bu zaman beçə topası səbətə tökülür.

Balın kəsilməsi xalq meteorologiyası ilə müəyyən edilirdi. Toplanılan



Arı şanı

etnoqrafik materiallardan məlum olur ki, kəndəlaş bitkisinin çiçəkləri qaralanda (avqustun əvvəllərində) əhali bal kəsməyə başladır. Xalq təcrübəsinə görə bu dövrdə arılar lazımı qədər şirə toplaya bilirdi. Arıçılar belə hesab edirlər ki, balın həmin vaxtdan tez kəsilməsi əlverişli deyildi, çünki bal hələ yetişməmiş olur, həm də ki, bu müddətdə arı ailəsində arıların sayı olduqca çox olur, bu da bal kəsilməsi işini çətinləşdirir. Kəndəlaşın gülləri qaralan vaxt isə arı ailəsində arıların sayının azalması bal kəsilməsi işini nisbətən asanlaşdırır. Bu qaydaya Azərbaycanın demək olar ki, bütün arıçılıq zonalarında arıçılar tərəfindən əməl edilirdi. Lənkəran-Astara bölgəsində isə bal kəsilməsinə taxıl biçinindən sonra, təxminən iyulun ikinci yarısında başlanırdı.

Azərbaycanda müxtəlif keyfiyyətli və dadlı, ağ, sarı, qırmızımtıl rəngli ətirli bal əldə edilir. Xüsusilə dağ balı keyfiyyətcə başqa bal növlərindən fərqlənir. Belə ki, dağ çiçəkləri arıların bal toplaması üçün gözəl məskən və mənbə sayılır. Arıçılar dağ balının dadına, ətirliliyinə

və cana xeyirliliyinə yüksək qiymət verirlər.

Balın dadı başlıca olaraq arının hansı çiçəkdən şirə çəkməsindən asılıdır. Qocalar nəql edirlər ki, arıçı balı (şirəni) baldan seçməyi bacarmalıdır. Əsl arıçı barmağını bala batırıb, onun ətrindən hansı çiçəkdən çəkilməsini müəyyən edə bilir.

Təbii balın bir çox növü gözəl dadı ilə fərqlənir. Təmiz balın özünəməxsus ətri və dadı olur. Xalq təcrübəsi sübut etmişdir ki, balın xarlanması onun təbii olduğunu göstərən əsas əlamətlərdən biridir. Deyilənə görə, süni şəkərlə saxtalaşdırılmış bal duru olur, heç zaman xarlanmır. Yaşlı arıçılar söyləyirlər ki, balın yetişməsi müddəti (şan möhürlənənədək) 16-23 gün davam edir.

Hələ çox qədimlərdən Azərbaycanda baldan müxtəlif növ mürəbbə, bəkməz, şərbət, riçal bişirmişlər. Baldan sirkə də almış, dadlı və ətirli şərbət də hazırlamışlar. Baldan müxtəlif növ şirniyyat məhsulları hazırlanmasında geniş istifadə edilirdi. Qonşu Şərq ölkələrində şöhrət qazanmış Bakı, Şəki, Naxçıvan, Gəncə, Quba paxlavasına "Ordubad ballıqaynağına" şirə əvəzinə bal hopdururdular. Quba bükməsinə, Şamaxı ballıbadısını, Zaqatala qurabiyəsini və s. şirniyyat məmulatlarının şirəsini baldan hazırlayırdılar. Şirvan qatlamasının, Ordubad ruletinin, qozlu burmanın içini hazırlamaq üçün qoz, bal və ədviyyatdan istifadə edirdilər. Müxtəlif növ halva, quymaq, xəşil bişirərkən bal işlədirdilər. Mərasim halvasını, adətən, balla çalırdılar.

Mum da qədim zamanlardan azərbaycanlıların məişətində xüsusi yer tutmuşdur. Ondan gəmiqayırmada, gön-dəri istehsalında istifadə edilmişdir. Mumdan hazırlanan şam əsrlər boyu evlərdə çıraq kimi işlədilmişdir. Başmaqçılar, pinəçilər xam sap və kəndirin möhkəmliliyini, elastikliyini artırmaq üçün ona mum çəkmişlər. İptoxumada, qaytan hazırlanmasında da mumdan istifadə etmişlər.

Orta əsrlərdən Azərbaycanın Gəncə, Şəki, Şamaxı, Naxçıvan, Basqal və s. sənət mərkəzlərində ipəkçiliyin inkişafı ilə əlaqədar ipək parçalara basma üsulu ilə naxış vurarkən mum işlədilmişdir.

Məişətdə mumdan mis qabların (parç, güyüm, satıl və s.) yırtığını tutmaq üçün istifadə etmişlər. Xırda ehtiyacları ödəməklə yanaşı, mum azərbaycanlıların hələ qədimdən məşğul olduqları təsərrüfat sahələrində (metallurgiyada, həmçinin üzümçülük və bağçılıqda, calaq işində və s.) də mühüm yer tutmuşdur.

Xalqımız balı min bir dərddin dərmanı hesab etmiş, ondan xalq təbabətində geniş istifadə etmişlər. Qədim zamanlardan yaraların müalicəsində, xüsusilə ağır boşluğundakı yaralar, habelə yanıqlar xalq arasında balla müalicə edilir. Balıq yağı ilə bal qarışığı xüsusən gec sağalan yaraların müalicəsinin dərmanıdır. Xalq təbabətində qara ciyər, ürək xəstəliyinin müalicəsində, ümumi zəifliyin, başgicəllənməsinin qarşısının alınmasında bal ən yaxşı dərmandır. Məhz ona görə də xalq arasında deyirlər ki, bal yeyənin gözünə işıq gələr. Həzm prosesinə yaxşı təsir göstərdiyindən mədə-bağırsaq xəstəliklərində bal yeməyi məsləhət görürlər. Xalq təbabətində arı mumu ilə də müalicə qədim zamanlardan geniş yayılmışdır. Loğmanlar yel azarı, qığırdıqlaşma və sınıqlarda mum işlətməmişlər. Yaşlı arıçıların söylədiyinə görə keçmişdə oynaqlarda, əzələlərdə yel xəstəliyi olanda özlərini

arının sancması ilə sağaldırdılar.

Xalqımızın təsərrüfat məişətində arıçılığın geniş yer tutması ilə əlaqədar arıçılar arasında bir sıra adətlər və ayinlər də mövcud olmuşdur.

Hələ qədim zamanlardan balı təbiətin hədiyyəsi, sehrli möcüzəsi hesab edirdilər. Qədim dövrdə yaşayan insanlar balın zərif şəh şəklində göydən düşdüynə inanırdılar. Bu əqidə Azərbaycanda da vaxtilə geniş yayılmış və bu yaxınlara qədər davam etmişdir.

Arıçı kəndlilər bir qayda olaraq, mal-qara olan yerdə, yaxud natəmiz sahədə arı saxlamazdılar. Kəndlilər öz pətəklərini kənar adamlardan gizlin saxlayardılar, arıların sayını başqalarına söyləməz, onları tərifləməzdilər. Guya pətəklərin qədəri məlum olsaydı, göz dəyə bilərdi. Bəzən arıçılar arıxananın dörd tərəfinə çəpər çəkir, yaxud qamışla hörüb palçıqla suvayırdılar ki, kənar şəxslər görməsin. Bu, eyni zamanda arıların "yaman gözdən" (bədnəzərdən) qorumaq məqsədilə də icra edilirdi. Azərbaycan xalqının arıçılığa münasibəti və ona olan rəğbəti zəngin xalq ədəbiyyatında - bayatılarda, nağıllarda, əfsanələrdə, qoşmalarda, atalar sözü və təpmacalarda öz bədii əksini tapmışdır.

Xalq arasında "Bal tutan barmaq yalar" atalar sözü və zərbi-məsəllərin yayılması göstərir ki, xalqımız balı qida məhsulu kimi yüksək qiymətləndirmişdir.

Bal təzə ailə quranlar üçün xeyir-bərəkət, şirin ömür, məhribançılıq rəmzi hesab edilir. Çox yerlərdə elçilik vaxtı, nişan günü bal yeyərdilər ki, bir-birinə könül bağlamış cavanların həyatı bal kimi şirin olsun. Sonra elin ağsaqqalı arasına bal yaxılmış bir yuxanı iki yerə bölər, bir parçasını qıza, o biri parçasını isə oğlana verərdi. Bu da "şirin ömür sürəsən, üzün ağ olsun, əlin bərəkətli, ayağın sayalı olsun" demək idi. Toy günü təzə gəlin ər evinə qədəm basarkən onun qarşısına bir kasa bal çıxarırdılar. Gəlin də barmaqlarını bala batırıb qapının üst çərçivəsinə sür-tərmiş, sonra isə balı oğlan uşağına yedirdərdilər. Bu yolla gəlinə ailə həyatının şirinliyi arzulanır, bal kimi şirin ömür, şirin övlad diləyirdilər.

Şəkiddə gəlin ər evinə gətiriləndən sonra qadınlar onun ətrafında dövrə vurub oturardılar. Qaynana yeddi xəmrəli və ya dastana (çörək adlarıdır) gətirərək gəlinin başı üstündə parçalar və məcməyiyə yığaraq evdəki qız-gəlinin qarşısına qoyardı. Onlar da çörəyi bala batırıb yeyər, mübarəkbadlıq verərdilər. Bununla da məclis adamları gəlinə bal kimi şirin həyat, şirin övlad, bolluq arzuları. Elçilik vaxtı da süfrəyə şirinlik kimi bal qoyardılar, sonra razılıq əlaməti olaraq bal-çörək kəsərdilər. Hələ də yaşayan adətə görə bal süzərkən ondan nişanlı qızlar üçün oğlan evindən sovqat göndəridirdilər ki, bir-birinə könül bağlamış cavanların həyatı şirin olsun.

Keçmişdə bir çox dağ kəndlərimizdə qızlar ərə gedəndə valideynləri ona bir seçmə arı səbəti bağışlayar, yazda arının gözü açılanda aparardılar.

Balın xüsusi və təkraredilməz dadını övlad, bala şirinliyi ilə müqayisə edən xalqımız bu haqda belə bir bayatı çağırılmışdır:

Bala dadı, bal dadı,
Bala adam aldı.
Şirini şirin olur,
Acısı da bal dadır.

Arıçı kəndlilər arıları həmişə sevmiş, onların möcüzəli aləmini maraqla və diqqətlə işləmişlər. El arasında bal arılarının zəhmətsevərliyin, qeyrətliliyin rəmzi adlandırılırlar. Çox işləyən, çalışqan adam haqqında belə deyirlər: "O, bir arı dayanmır, arı kimi işləyir". Fərsiz, gərəksiz adam haqqında belə deyirlər: "Biməl alim balsız arıya bənzəyir". Tutarlı məntiqli, şirindilli adam haqqında isə adətən "Ağzından bal süzülür" deyirlər.

Təcrübəli arıçılar bir sıra əlamətlərə görə havanın necə olacağını qabaqcadan xəbər verə bilirdilər. Onların müşahidəsinə görə göyü qara buludlar bürüyən zaman əgər arılar öz yuvalarında gizlənmirlərsə, şirə toplamağa gedirlərsə, deməli, yağış olmayacaqdır. Və yaxud onlar alaqranlıqdan adətləri üzrə pətəkdən çölə çıxmayıb içəridə vızıldayırdılarsa, onda yağış yağacaqdır. Xalq ulu babalarımızın bu empirik təcrübəsindən əsrlər boyu istifadə etmişdir. Kökü ta qədim zamanlara gedib çıxan bu adət və ənənələrin bir qismi yerli əhalinin məişətində indi də özünəməxsus yer tutur.

Göründüyü kimi, qədim tarixi olan arıçılıq Azərbaycan xalqının məişətində möhkəm yer tutmuş və onun iqtisadi həyatında müəyyən rol oynamışdır.

Ənənəvi təsərrüfat sahəsi olan arıçılığın qədim şöhrətini bərpa etmək mümkündür. Necə deyirlər, su gəlmiş arxa, bir də gələr. Aydın ki, arı durduğu yerdə artmaz. Ona qayğı gərəkdir, qulluq gərəkdir. Arının dilini biləsən gərəkdir. Ulularımız əbəs yerə deməyiblər ki, "...Bəsləsən atlas olar tut yarpağından". Bəli bəsləsən! Bunun üçün ən əvvəl səhlərimiz düzəldilməlidir, bizə bəxş olunmuş təbii imkanlardan bacarıqla istifadə olunmalıdır.

Təbiət zəngindir. Lakin bu zəngin təbiətdə bütün yaranmışların, bütün canlıların birinin digərinə ehtiyacı var. Bütünlüklə isə hər şey insanların nəfəs xidmət etməlidir. Hələ Məhəmməd peyğəmbər bütün canlılara qarşı qayğıkeş olmağa, onların zəhmətini əziz tutmağa, bütün nemətlərin qədrini bilməyə çağırmışdır. Hikmətli, görüb-götürən xalqımız isə deyib ki, - "Bal da çörək kimidir, zəhmət bahasına başa gəlir".

Bəli, arıya qayğı gərəkdir, qulluq gərəkdir. Arıçının zəhmətini qiymətləndirmək gərəkdir. Arıçı da öz növbəsində arının min bir dilini, sirtini bilsin gərəkdir. El demişkən:

Bağ sahib gül əkməyən,
Gülün yerə tökməyən,
Arı qəhrin çəkməyən,
Balın qədrin nə bilər.



ÜMUMİ MƏLUMAT

Azərbaycanın zəngin təbii xammal ehtiyatı (ağac, gil, daş, mineral boyaqclar, əlvan və qara metallar, yabanı lifli bitkilər), əkinçilik və maldarlıq məhsulları (yun, gəndəri, sümük, kətan, pambıq, ipək və s.) qədim zamanlardan başlayaraq, müxtəlif sənət sahələrinin meydana gəlməsi üçün əlverişli şərait yaratmışdır.

Hələ qədim Daş dövründən başlayaraq, həyat vasitələrinin, xüsusilə ərzaq məhsullarının əldə olunması və istehlakı üçün iti qəlpələr verən sət daş növlərindən (dəvəgözü, çaxmaqdaşı) kəsmək, çapmaq, deşmək, qaşmaq və b. məqsədlərlə bəsit əmək alətləri düzəldilmişdir. Əsrlər, qərinələr ötdükcə məhsuldar qüvvələr inkişaf edir, yeni-yeni məşğuliyyət sahələri yaranır, daşışləmə texnikası təcricən təkmilləşirdi. Metal alətlərin meydana çıxmasına qədər intensiv surətdə davam edən bu təkamül prosesi istehsal tarixində daş alətlərin xüsusi mərhələ təşkil etməsi ilə nəticələnmişdir.

Metal dövrünə keçid mərhələsində əkinçilik və maldarlığın daha da inkişafı sənətkarlıq üçün xammal ehtiyatını hədsiz dərəcədə artırmışdı. Yeni məşğuliyyət sahələri hələ Neolit dövründə təşəkkül tapmağa başlayan dulusçuluq və toxuculuq sənətlərinin inkişafını daha da sürətləndirmişdir. Ərzaq tadarükü, xüsusilə süd məhsullarının emalı gil qabların çeşidinin artmasına və onların istehsal texnologiyasının təkmilləşməsinə gətirib çıxarmışdır. Lifli bitkilər əkininin genişlənməsi və qoyunçuluğun sonrakı inkişafı nəinki hörmə işindən toxuma məşğuliyyətinə keçməyə imkan vermiş, habelə toxuculuğun müxtəlif sahələrinin yaranmasına və beləliklə də sənətdaxili ixtisaslaşmanın dərinləşməsinə səbəb olmuşdur.

Metal, xüsusilə dəmirdən mükəmməl əmək alətlərinin peyda olması təkcə təsərfət məşğuliyyətinin müxtəlif sahələrinə deyil, habelə sənətkarlığın digər növlərinin inkişafına da dərin təsir göstərmişdir.

Metalişləmə sənətinin tərəqqisi maddi nemətlər istehsalının genişlənməsinə, sərvət bolluğunun artmasına imkan yaratmaqla, eyni zamanda sosial təbəqələşməyə və sinifli cəmiyyətin meydana gəlməsinə yaxından kömək etmişdir. Mübadilənin artması nəticəsində əsrlər boyu icma daxilində qapalı peşə səciiyyəsi daşıyan bir sıra sənət sahələri öz xarakterini dəyişib bəsit əmtəə istehsalı səciiyyəsi kəsb etmişdir. Məhz bunun sayəsində də sənət və ticarət mərkəzinə çevrilmiş qədim və orta əsr şəhərlərinin meydana gəlməsi üçün iqtisadi zəmin yaranmışdır.

Əvvəllər olduğu kimi, XIX əsrdə də sənət istehsalı başlıca olaraq şəhərlərdə cəmlənmişdi. Rusiya ilə iqtisadi-ticarət əlaqələrinin güclənməsi və rus kapitalizminin eninə inkişafı nəticəsində milli ucqarlarda ticarət əkinçiliyi və əmtəə istehsalı sahələrinin genişlənməsi Azərbaycan şəhərlərində iqtisadi həyatın xeyli dərəcədə canlanmasına səbəb olmuşdu. Bu mütərəqqi proseslərlə yanaşı, XIX əsrin birinci yarısında Avropa və rus fabrik-zavod məhsulları rəqabətinin hələ ciddi şəkil almaması ənənəvi sənət sahələrinin qızğın fəaliyyət göstərməsinə əlverişli zəmin yaradırdı. Azərbaycan şəhərlərində sənət istehsalının canlanmasının mühüm amillərindən biri də Rusiya

tərkibinə daxil olandan sonra yaranmış əmin-amanlıq nəticəsində şəhər əhalisinin sayının sürətlə artması olmuşdur. Müxtəlif sənət sahələrində çalışan ustalar şəhər və kənd əhalisinin sənət məhsullarına olan zəruri ehtiyaclarını maksimum ödəməyə çalışırdılar.

Azərbaycanda kapitalist münasibətlərinin inkişafı ərəfəsində 50-dən artıq sənət növü öz fəaliyyətini qızgın surətdə davam etdirməkdə idi. Bu dövrdə natural təsərrüfat məhdudluğunu sarsıdan əmtəə istehsalının daha da genişlənməsi sayəsində kустar sənət və xırda əmtəə istehsalı səciyyəsi daşıyan bir sıra spesifik sənət növləri (xalçaçılıq, şərbəflıq, şalbəflıq, bəzzazlıq, misgərlik, silahsızlıq, dəmirçilik, xarratlıq və s.) labüd surətdə kənd yerlərində də geniş yayılmışdı.

DAŞIŞLƏMƏ

Ənənəvi sənət sahələrinin ən qədim və arxaik növü olmaq etibarı ilə daşışləmə sənəti XIX əsrə gəlib çatanadək əsaslı dəyişikliyə məruz qalmışdır.

Azərbaycanda daşışləmə sənətinin tarixi kökləri bu ərazidə qədim insanın təşəkkül tapdığı ilk dövrlərə gedib çıxır. Azıx, Damcılı, Tağlar, Daşsalahlı və digər Paleolit abidələrindən aşkar edilmiş maddi mədəniyyət qalıqları, xüsusilə bəsit daş alətlər Azərbaycanın qədim sakinlərinin Daş dövründəki ilk sənət-peşə həyatından soraq verir.

İlk bəsit əmək alətləri *qəlpələmə* texnikası əsasında, *zərbə* üsulu ilə çaxmaq daşından hazırlanmış çapacaq tipli kobud çərpa alətlərindən, *dişəkləmə* və *gəzləmə* üsulu ilə düzəldilmiş qaşov, iskənə, biz və bıçaqlardan ibarət olmuşdur [1].

Orta və Son Paleolit abidələrinin (Tağlar və Damcılı) əmək alətləri çaxmaqdaşı və dəvəgözündən düzəldilməklə, hazırlanma texnikasının daha da təkmilləşməsi və tipoloji cəhətdən xeyli zəngin olmaları ilə səciyyələnir [2]. Daşdan təkə əmək alətləri deyil, həm də müxtəlif növ kəsici və deşici silahlar düzəldilməyə başlanmışdır.

Zaman keçdikcə daş alətlərin hazırlanma texnologiyasında əsaslı irəliləyiş baş vermiş və nəticə etibarilə, ibtidai cəmiyyət tarixində yeni bir inkişaf mərhələsi -Mezolit dövrü başlanmışdır. Mezolit abidələrinin (Damcılı, Qobustan) kiçik həcmli mikrolit *ox ucları* zərifliyinə və istehsal texnologiyasının kamilliyinə görə əvvəlki tarixi dövrlərin daş məmulatından fərqlənirdi [3].

Daş məmulatının istehsal texnikasının təkmilləşməsi, təbii olaraq, xüsusi peşə sahəsinin yaranmasına və tədricən onun ev sənəti halında formalaşmasına səbəb olmuşdur. Alət və silah istehsal etməkdə səriştəsi daha çox olan qəbilə üzvlərinin bir

qismi görünür, tədricən bu sahə üzrə ixtisaslaşmışlar.

Yurdumuzun Neolit abidələrindən aşkar olunmuş cilalanmış daş alətlər ənənəvi daşışləmə sənətinin təkcə tipoloji cəhətdən deyil, həm də texnoloji baxımdan xeyli inkişaf etdiyini əks etdirir.

İbtidai icma quruluşunun dağılması və sinifli cəmiyyətin yaranmasının ilk mərhələlərində daş alətlər hələ də əməli əhəmiyyətini itirməmişdi. Bununla yanaşı, ənənəvi daşışləmə sənətinin bir sıra yeni sahələri yaranmağa başlamışdır.

Dəmirin kəşfindən sonra ənənəvi daşışləmə sənətinin ən geniş yayılmış sahələrindən biri daşyonma, xüsusilə daş üzərində *oyma* sənəti olmuşdur.

Daş üzərində *oyma* sənətinin ilk nümunələri hələ Qobustan və Gəmiqayada öz əksini tapmışdır. Qobustan daş ustaları *cızma* və *oyma* texnikasından məhərdlə istifadə etmişlər. Ən qədim nümunələri e.ə. VIII minilliyə aid edilən qaya rəsmləri tişə rolunu oynayan tiuclu daş alətlərlə oyulmuşdur.

Dəmirin mənimlənməsi ilə əlaqədar mükəmməl metal alətlərin tətbiqindən sonra daş alət və silah istehsalı məhdudlaşdırılaraq aradan çıxmağa və beləliklə də daşışləmə sənəti özünün tarixi təmayülünü dəyişməyə başlamışdır. Hörgü inşaat texnikasının meydana gəlməsi, yeni məişət və təsərrüfat vasitələrinə tələbatın artması nəticəsində daşışləmə sənətinin *bənnalıq*, *daşyonma*, *şəbəkəçilik*, *həkkaklıq* və s. kimi yeni sahələri yaranmışdır.

Feodalizm dövründə Azərbaycanda *daşyonma* və daş üzərində *oyma* sənətləri xüsusilə şəhər və qala tipli məskənlərdə daha çox tərəqqi etmişdir. Ölkənin ərazisində məhəlli xüsusiyyətləri ilə fərqlənən bir sıra memarlıq məktəblərinin meydana gəlməsi və onların çoxcəhətli səmərəli fəaliyyəti ənənəvi daşışləmə sənətini daha da zənginləşdirmişdir. Bu cəhətdən Şirvan-Abşeron memarlıq məktəbinin rolu daha böyük olmuşdur.

Ənənəvi daşışləmə sənətinin arxaik növlərindən olan ibtidai *heykəltəraşlıq* Azərbaycanda çox erkən intişar etmişdir. Azərbaycan ərazisində daş abidələrin bu tipinə həm insan, həm də heyvan (əsasən qoç və at) heykəli şəklində təsadüf edilir.

Azərbaycanda insan heykəllərinin ilk nümunələri e.ə. III minilliyə aid olmaqla, [4] qədim dövrün əsətiri etiqaad və inamları ilə üzvi surətdə bağlı olmuş və əcdadlara sitayişin təcəssümü kimi meydana çıxmışdır. [5] Əksər hallarda bəsit yonma texnikası ilə, insan görkəmində düzəldilmiş daş heykəllər rəmzi mənə kəsb etməklə, o dövrün ideologiyası və hakim dini baxışları, xüsusən ibadət mərasimləri ilə üzvi surətdə bağlı olmuşdur. Məhz bu səbəbdən də Azərbaycanda büt heykəllər ilk orta əsrlərə, monoteist dinlərin yaranmasına və yayılmasına qədər davam etmişdir.

Daş heykəllər vaxtilə Azərbaycanda çox geniş əraziyə yayılmışdı. Onların qismən salamat qalmış nümunələri qədim Albaniya ərazisində qeydə alınmışdır [6].

Daş heykəllərin ikinci qrupunu təşkil edən qoç və at heykəlləri nisbətən

sonralar meydana çıxmaqla, əsasən, qəbirüstü abidə kimi təsadüf edir. Azərbaycanda İslam dini yayıldıqdan sonra insan heykəlləri büt-pərəstliyin qalığı kimi kütləvi surətdə məhv edildiyi halda, müsəlman dininin bütün yasaqlarına baxmayaraq, heyvan heykəlləri qəbirüstü abidə olması səbəbindən toxunulmaz qalmışdır.

Mükəmməl oyma texnikası əsasında düzəldilən heyvan heykəlləri dekorativ bəzək tərtibatı, kompozisiyasının kamilliyi və real təsiri etibarilə bəsit insan heykəllərindən fərqlənirdi. Daşdan səlis yonulub düzəldilmiş heyvan heykəlləri Azərbaycanın dağlıq və dağətəyi bölgələrində daha geniş yayılmışdı.

Ənənəvi daşıqlama sənətinin dekorativ baxımdan zəngin və mükəmməl növünü *həkkaklıq* təşkil edir. Daşıqlamanın kamil üsulu olan oyma texnikası özünün zərif həllini məhz həkkaklıq sahəsində tapmışdır.

Həkkaklar, başlıca olaraq, qəbirüstü abidələr (başdaşı, sənduqə) və inşaat hissələri (dekorativ bəzək ünsürləri, kitabələr və s.) düzəltmişlər.

Azərbaycanda feodal münasibətlərinin möhkəmlənməsi dövründə varlı zümrələrin nüfuzunun daha da güclənməsi bir sıra sənət sahələrinin, o cümlədən daş üzərində dekorativ oyma sənətinin inkişafına xeyli təkan vermişdir. Hakim feodal təbəqələri əhalinin aşağı zümrələrindən fərqli olaraq, möhtəşəm *saray* və *qəsr* tipli əzəmətli yaşayış binaları inşa etdirirdilər. Çox vaxt daşdan tikilən bu abidələr zəngin bədii dekora malik oyma-nəqş ünsürləri ilə bəzədilirdi. Bütün bu amillər daşıqlama üsullarının tətbiq sahələrinin genişlənməsinə və texniki cəhətdən daha da təkmilləşməsinə səbəb olmuşdur.

Dekorativ tətbiqi sənətdə əsas yer tutan daş üzərində oyma üsulu xüsusilə *xatirə* (məzar) abidələrinin hazırlanmasında daha çox tətbiq olmuşdur.

Orta əsr məzar abidələrinin böyük əksəriyyətini tənha başdaşı və ya sənduqə tipli qəbirüstü abidələr təşkil edir. Daş üzərində oyma sənəti orta əsrlərdə yüksək inkişaf səviyyəsinə çatmaqla, ümumən *xəttatlıq* sənətinin spesifik xüsusiyyətlərə malik sahələrindən birini təşkil edirdi. Orta əsr xəttatlarının böyük əksəriyyəti həm də həkkaklıqla məşğul olurdular.

Tarixi kökləri Qobustan qaya təsvirlərində izlənən Azərbaycan həkkaklığı icra texnikası etibarilə orta əsrlərdə yeni məzmun və ideya qayəsi kəsb etmişdir. Orta əsr həkkaklığının əsasını qrafik yazı, üslublaşdırılmış həndəsi və nəbati naxışlar, qismən isə əşyavi təsvirlər təşkil edir.

Oyma sənətində gödək dəstəklili həkkak çəkici, düz, çəp və çökək ağızlı olmaqla müxtəlif növ iskanələr, (tişə) zeh mişarı, pərgar, ülgü, həkkak qələmi, şir, kömür, hisqara və s. işlənmişdir.

Ərəb əlifbasının müxtəlif xətt üslublarından (kufi, nəsh, süls, təliq, nəstəliq, tövhi) məharətlə istifadə edən [7] orta əsr həkkakları çox vaxt kitabənin boşluqlarını həndəsi və nəbati səciyyəli ornament nümunələrindən ibarət kompozisiya ünsürləri ilə tamamlayıb bəzədiklərindən onlar eyni zamanda *naqqaş* vəzifəsini də görürdülər. Bu mənada həkkaklıq sənəti, sinkretik səciyyə daşımaqla, həm xəttatlığın, həm də

naqqaşlığın başlıca ünsürlərini özündə cəmləşdirirdi.

Azərbaycanın XI-XIV əsr kitabələri üçün müxtəlif bədii görkəmə malik kufi xətt səciyyəvi olmuşdur [8]. XIV-XVII əsrlərdə daş abidələr, əsasən, nəsh və süls, bəzən isə nəstəliq xətti ilə işlənmişdir. XVIII-XIX əsr abidələrinin kitabələri isə, bir qayda olaraq, nəstəliq üslubunda düzəldilmişdir [9].

Azərbaycanın ənənəvi həkkaklıq sənətində Şirvan-Abşeron memarlıq məktəbinə mənsub sənətkarların əl işləri diqqəti daha çox cəlb edirdi. Şirvanın xatirə abidələrinə əsasən yumşaq əhəngdaşından düzəldilən müxtəlif formalı başdaşı və sənəduqədən ibarət olmaqla, həm ayrılıqda, həm də vahid kompozisiya halında təsadüf edilir. Bəzən başdaşından əlavə, sinədaşının aşağı hissəsində ayaqdaşı da qoyulurdu.

Nadir hallarda keçmişdə məzar abidələrinin mərmər və yəşəm daşından düzəldilməsi faktına da təsadüf edilir.

XVIII əsrdən etibarən Azərbaycanda xanlıqların yaranması ilə əlaqədar olaraq, həkkaklıq sənətində məhəlli fərqlərin və spesifik xüsusiyyətlərin güclənməsi müşahidə olunur.

Qəbir daşları üzərində mərhumun peşə və sənətini əks etdirən bir sıra məişət və təsərrüfat əşyaları, silah və nəqliyyat vasitələrinin (gülabdan, sürmədan, güzgü, qayçı, daraq, möhür, qılınc, xəncər, tüfəng, rəhil, sahibsiz qalmış yəhərli at və s.) təsvirinə rast gəlirik. Bu cəhətdən peşə ilə bağlı əmək alətlərinin (dəmirçi zindanı, misgərlik alətləri, həllac yayı, hana, həvə, kirkit və s.) təsvirinə daha çox yer verildiyi nəzərə çarpır. Qəssab, dabbağ, misgər, zərgər, şərbaf qəbirləri təsvir olunmuş istehsal alətlərinin səciyyəsinə görə bir-birindən seçilirdi. Bir qayda olaraq, kitabə və naxışlar başdaşının ön tərəfinə, mərhumun peşə mənsubiyyətini bildirən rəmzi rəsmlər isə yanlarına və kitabənin kənarındakı boş sahələrə həkk olunurdu.

Sənəduqənin üzərində və yanlarında mərhumun xatirəsinə həsr olunmuş epitafiya, dünya işlərinin aqibəti haqqında ibrətamiz beytlər, bayatılardan və klassik şairlərin hikmətli sözlərindən nümunələr, nəhayət, abidənin kimdən yadigar olduğunu bildirən ifadələr həkk edilirdi.

Xatirə abidələrinin hazırlanması sahəsində sənət ənənələri XIX əsr və XX əsrin əvvəllərində də davam etməkdə idi. Həmin əməli təcrübə və bu sənət sahəsindəki istehsal prosesləri (*daşçıxarma, daşyonma, həkkətmə*) bu gün də özünün əhəmiyyətini itirməmişdir (I tablo).

Məlum olduğu kimi, Azərbaycan ərazisi zəngin daş yataqlarına malikdir. Hər bir bölgədə onlarca daş karxanası mövcud olmuşdur. Xüsusilə şəhəratrafı kəndlərdə karxanalar daha geniş inkişaf etmişdir. XIX əsrin sonlarında Cənubi Qafqazda daşışləmə sənətinin inkişaf etmiş istehsal mərkəzləri arasında Bakı, Naxçıvan, Qazax, Cəbrayıl və Şamaxı qəzaları xüsusi yer tuturdu. Bakının ətraf kəndlərinin (Şıx, Kəmli) əhalisi yaxınlıqdakı əhəngdaşı karxanalarından daş kəşib yonur və onu sürətlə böyüməkdə olan şəhərə satırdılar [10].

Daşçıxarma. Tikinti və xatirə abidələr üçün daşın çıxarılması müəyyən

istehsal bacarığı tələb edirdi. Daş ustaları əvvəlcə salı kəsir, sonra onu doğrayırdılar. Ona görə də daşçıxaran usta eyni zamanda "daşkəsən" adlanırdı.

Daşın çıxarılması və daşınması prosesində külüng, ling, bel, kürək, para (paz), yanpara (nalçaq), qalaqburun, gürz, girdin, zəncir, kirşə, araba və s. vasitələrindən istifadə olunurdu.

İşin tələbinə uyğun olaraq, əvvəlcə daşın beli yarılr, sonra onun layı qoparılırdı. Salın belini yarmaq məqsədilə qalaqburun vasitəsi ilə onun üzərində uzunluğu 0,5 m, dərinliyi 20-25 sm olan "bel yarıqları" açılırdı. Salın yaxşı yarılməsi üçün ilk növbədə onun "damarı" tapılırdı. Bu iş müəyyən qədər əməli təcrübə və bacarıq tələb edirdi.

Adətən, ağır (böyük) daşda 3, yüngül (xırda) daşda 1-2 ədəd bel yarığı açılırdı. Sonra onların yan üzlərinə xüsusi yanpara qoyulub aralarına 5-6 ədəd dəmir para ("əkmə") düzülürdü. Bir qayda olaraq, bel paraları nisbətən nazik və uzun olurdu. Paraların hamısı cərgə ilə düzülüb qurtarandan sonra usta bir tərəfdən başlayıb gürz ilə ehmalcə hər paraya bir dəfə zərbə vura-vura başa çıxır, sonra əməliyyatı əksinə təkrar edirdi. Gürzləmə əməliyyatının əvvəlində zərbələr zəif olur, sonra tədricən güclənirdi. Gürzləmə prosesində əsas məharət zərbələrin hamısının təsir gücünü eyni qaydada saxlamaqdan ibarət idi. Əks təqdirdə daşın yarığı istiqamətini dəyişərək çəplənir və yararsız hala düşürdü. Bel paralarının hər birinə təxminən 20-25 zərbə dəyəndən sonra daş bölünürdü. Salın bölündüyü zərbələrin səsinin dəyişməsi ilə müəyyən edilirdi. Gürzləmə əməliyyatının əvvəlində zərbələr cingiltili çıxır, sonra getdikcə kallaşırdı.

Daşın layını yarmaq üçün onun yanı boyunca, hər qarışdan bir olmaqla, 10-12 sm dərinliyində lay yarıqları açılırdı. Daşın düzgün bölünməsi üçün lay yarıqları salın üst səthinə paralel istiqamətdə, düz xətt boyunca düzülürdü. Bu məqsədlə yenə də əvvəlcə daşın "damarı" axtarılıb tapılır, sonra gireh vasitəsilə onun ölçüsü tutulurdu. Lay yarığı çəp olmasın deyə, yan paralarını kip saxlamaq və onların səmtini salın daxilinə doğru 90 dərəcə bucaq altında düzgün istiqamətləndirib tənzimləmək üçün, bir qayda olaraq, paraların ətrafına quru ot və ya küləş tıxanırdı. Gürzləmə əməliyyatı nəticəsində zərbələrin sayt artdıqca, daşın cingiltisi də tədricən dəyişirdi. 10-15 dəfə təkrar olunan zərbədən sonra daşın layı paralanıb qopurdu. Qalın və bərk daşda kürzləmə əməliyyatı 20 dəfəyə qədər təkrar edilirdi.

Kəsilmiş daş qayması saldan ling vasitəsilə aralanırdı. Bunun üçün orta paralardan birini çıxarıb lingin ucunu onun yerinə salırdılar. Hər dəfə lingin ucunu irəli itələyib qanırdıqca daş qabağa doğru dəbərirdi. Yüngül daşı bir nəfər, ağır daşı isə iki nəfər ling ilə yatağından aralayıb düşürürdü.

Salın daşınmasını asanlaşdırmaq üçün onun ölçüdə kənar "xam" hissələri balta ilə sındırılıb yüngülləşdirilirdi. Bu məqsədlə əvvəlcə ipqara vasitəsi ilə salın ölçüsü götürülür, sonra daş baltası ilə ölçüdə kənar qalan hissələri vurulurdu. Daşı sürütmə üsulu ilə aparmaq istədikdə onun bir başı müəyyən qədər xam



I tablo. 1 - Sırdı das kaxanında iş prosesi; 2 - Saklay; 3 - Das güllay; 4 - Das boyuz; 5 - Dayirman va ding das.

saxlanılırdı.

Sal öz yatağından qoşqu yerinə bir cüt girdin vasitəsilə endirilirdi. Bu məqsədlə onu bir-birindən azca aralı, paralel vəziyyətdə dal-qabaq dayanan bir cüt ağac girdin üzərinə düşürüb ling vasitəsilə arxasından itələyirdilər. Daş tərpendikcə girdinlər diyirlənir və beləliklə də onu irəli aparırdı. Hər dəfə arxa tərəfdə boşalan girdin növbə ilə daşın qabağına qoyulurdu.

Sal daş iş yerinə ya sürütmə üsulu ilə ya kirşə, ya da araba vasitəsilə daşınırdı.

Daşyonma. Məmulatın hazırlanması bilavasitə yonma əməliyyatından başlanırdı. Bu prosesdə daş baltası, dişək (təvər-dişək), düsəri, dəzgə, künyə, gireh və s. alətlər işləniirdi (II tablo).

İri daşlar qabaqburun, para, yanpara və gürz vasitəsilə doğranırdı.

Təbiiq sahəsindən asılı olaraq, daşyonma sənətində tarixən ixtisaslaşma getdiyindən *tikinti* daşının yonulması ilə bənnalar məşğul olurdular. Onlar hörgü daşı, bəzək, sütun, tava, çatma daşı və s. olmaqla, müxtəlif forma və ölçülərdə tikinti materialı yonub hazırlayırdılar.

Təsərrüfat və məişət əşyalarının: hovuz, axur, dibək, kirkirə, dəyirman daşı, su daşı, xırman daşı (girgino), doqqaz daşı, və s. hazırlanması ilə xüsusi ustalar məşğul olurdular. Xatirə abidələrinin bir qismini həkkaklar, müəyyən hissəsini isə daşyonan ustalar hazırlayırdılar (III tablo).

Xatirə abidələri təkcə məzar daşlarından ibarət olmayıb, xeyrat bulaqları ilə bağlı daş məmulatını (*qıstab, hovuz və novça*) da əhatə edirdi. Qıstab bulaq suyunu cəmləyib yığan durulducu su anbarı kimi, dağlıq və dağətəyi kəndlərdə geniş yayılmışdır [11].

Daşyonma iisulları. Daş məmulatının növündən asılı olaraq o, müxtəlif üsullarla (*qaraçapma, çümməçapma, dişəmə və cilalama*) yonulub hazırlanırdı.

Qaraçapma. İstər tikinti, istərsə də məzar daşı ilk növbədə balta ilə bir dəfə kobud şəkildə yonulurdu. Qaraçapma adlanan bu üsuldən xüsusilə hörgü daşının hazırlanmasında geniş istifadə olunurdu. Qaraçapma əməliyyatı nəticəsində daşın səthi kobud yonulub ilkin formaya salınırdı. Bu məqsədlə xamı vurulmuş daş əvvəlcə gireh ilə ölçülür, sonra dəzgah üzərində düzbucaqlı formada yonulurdu.

Tikinti daşının doğranması və qaraçapma yonulması bilavasitə daş karxanasında, digər əməliyyatlar isə inşaat sahəsində icra olunurdu.

Çümməçapma. Hörgü daşının üzü qaraçapma edildikdən sonra daş baltası və künyə vasitəsilə çümməçapma üsulu ilə yonulub hamar şəkə düşürdü.

Dişəmə. Divarın zahiri üzünün yaraşıqlı olması üçün, adətən, qaraçapma və çümməçapma üsulu ilə işlənmiş daşın bir üzü təvər-dişək vasitəsilə dişəniib daha da hamar şəkə salınırdı. Adətən, məscid, hamam, karvansara, türbə və s. tikintilərin divarlarının bayır üzü bu üsulla hazırlanmış "dişək daşı" ilə hörülürdü. Dişək üsulu xüsusilə abidə daşlarının hazırlanmasında geniş təbiiq olunurdu.

Cilalama. Daş məmulatının zahiri görkəmini şumal hala salmaq məqsədilə

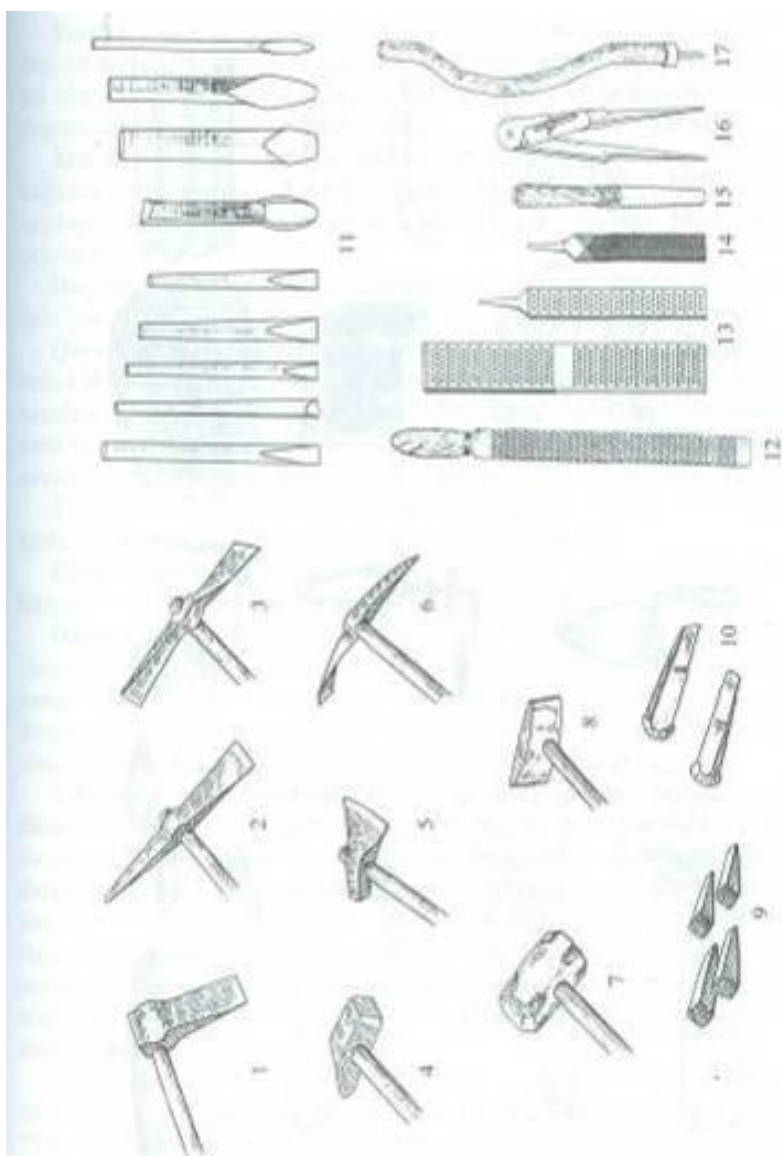

II tablo. Dəşmə və ölçmə alətləri; 1,3 – Dəş baltası; 2 – Döşən; 3 – Təvəz-tişək; 4 – Cökək; 6 – Qalaqburun; 7 – Güz; 8 – Tişək; 9 – Kiçik para; 10 – Böyük para; 11 – Düz və qırıqqa tişələr; 12,13 – Törpülər; 14 – Yarı yeyək; 15 – Mısq; 16 – Pəncar; 17 – Dənkaçan.

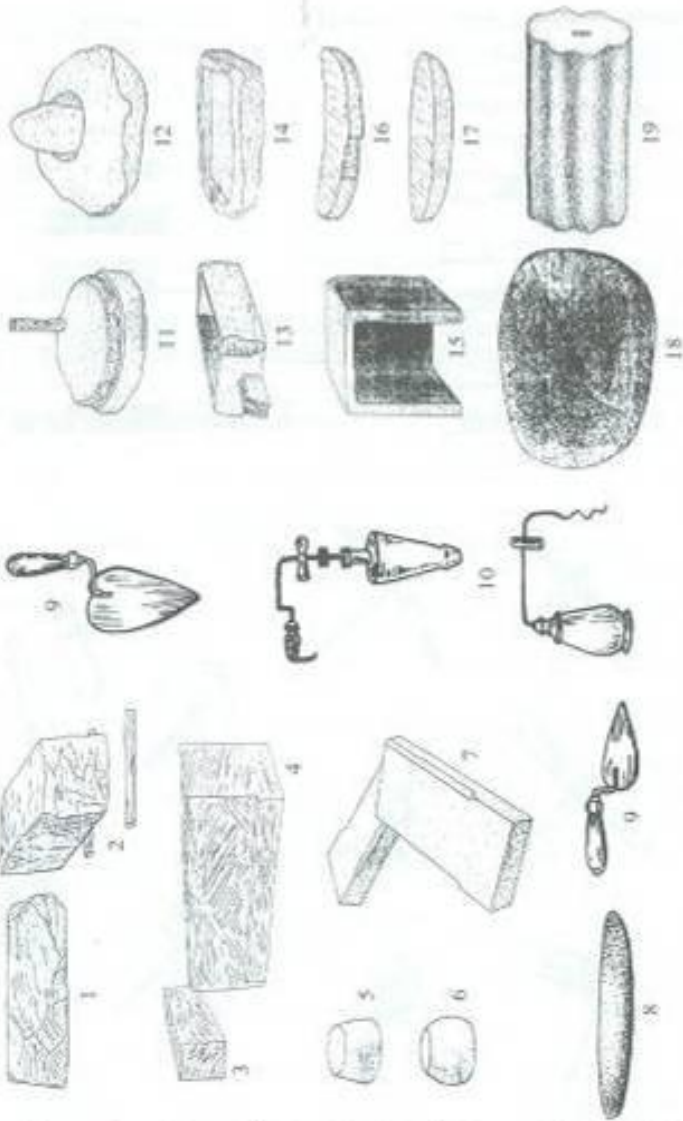

III tablo. Das məmulatı və bəzən alətləri: 1 - Səl, 2 - Səlm daşınma işi; 3, 4 - Sənduq; 5, 6 - Sünəlt; 7 - Bas daş; 8 - Əzme; 9 - Malak; 10 - Saqul; 11 - Kırkır; 12 - Havang-dast; 13, 14 - Hovuz; 15 - Qutab; 16, 17, 18 - Döclələr; 19 - Xirman daş.

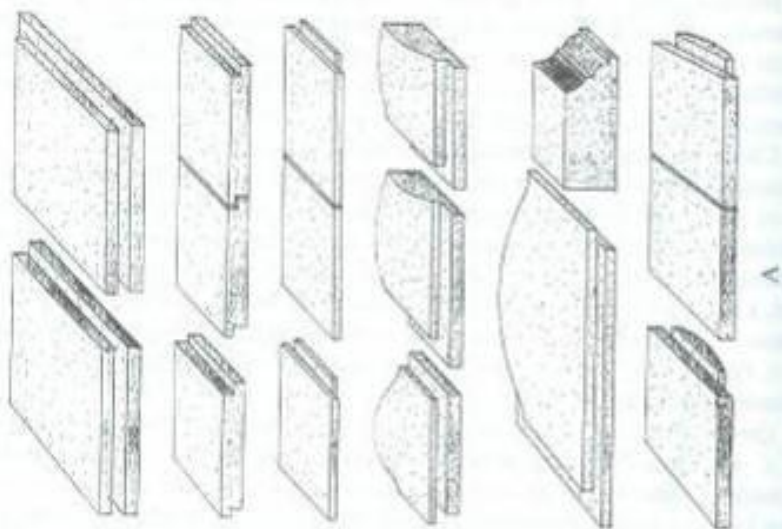
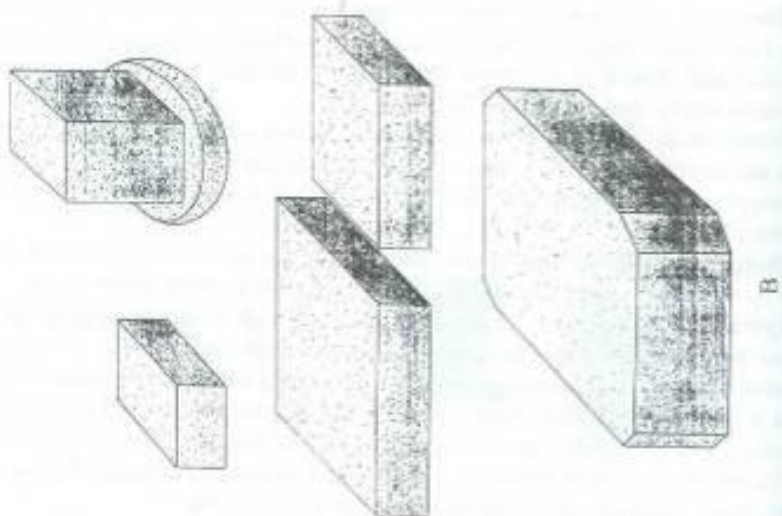

IV tablo. Daş mömuləti: A – Tava və pərvaz daşları, B – Sütün daşları.

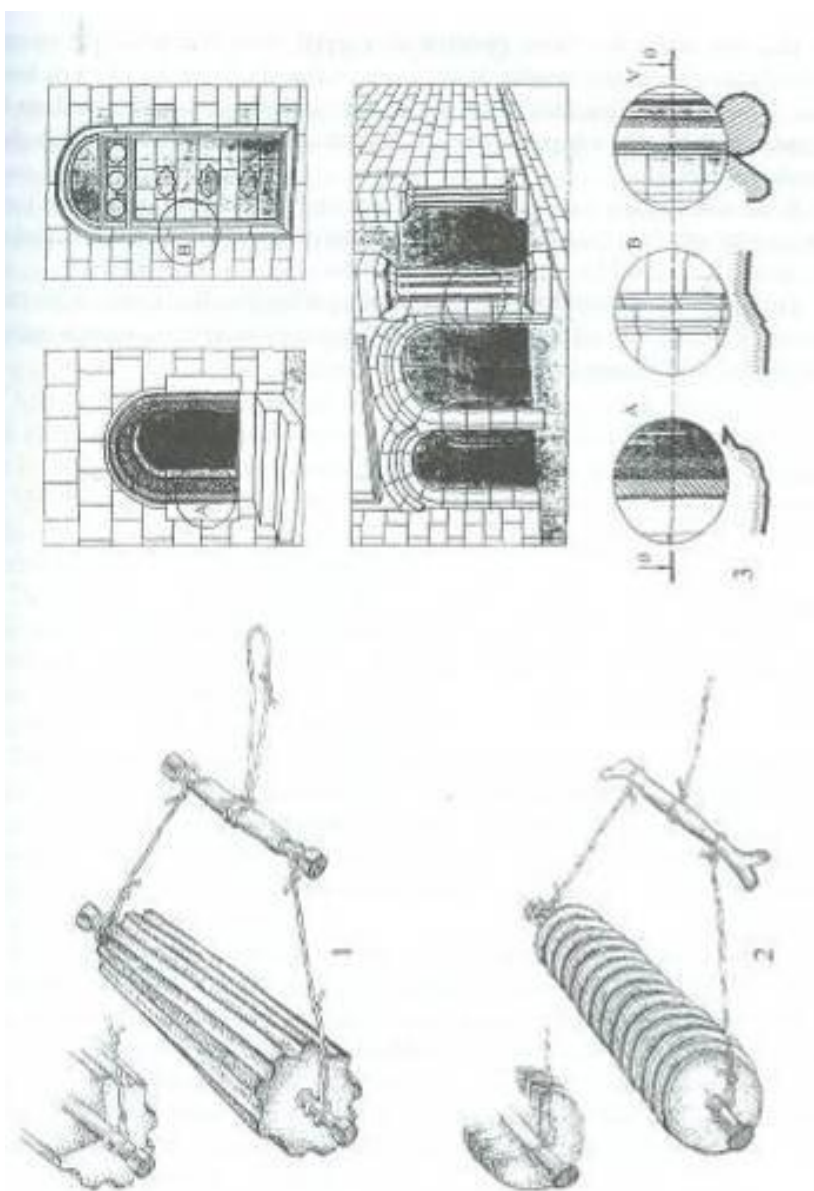

V tabl. Daş mamulati 1,2—Xırtan daşları (völ); 3—Hörgü, tağ vs sütun daşları.

dışmə əməliyyatından sonra onun səthi törpü və yeyə vasitəsilə cilalanırdı. Bu üsul ilə ən çox bəzək və abidə daşı hazırlanırdı. Bir qayda olaraq, bəzək daşı əvvəlcə törpüdən keçirilir, sonra yeyələndir. Bəzək daşının hazırlanmasında iri və narın dişli törpülərdən, yastı, üçgü, dördgü, "bülül" adlanan yuvarlaq formalı yeyələrdən, ülgü, künyə, pərgar və girehdən istifadə olunurdu. Bəzək daşı ən çox pərvaz, qapı, pəncərə, camaxadan, buxarı və s. memarlıq ünsürlərinin bədii tərtibatında işləndir. Pərvaz daşı "ikitilli", "dördtilli", "ördəkboyunu" və s. olmaqla, müxtəlif formalarda yonulurdu (IV tablo).

Qapı və pəncərə haşiyələri üçün "yastığı", "məməli", "buruq", "qurdqulağı" və s. adı ilə məlum olan müxtəlif formalı bəzək daşları yonulub düzəldilirdi. "Yastığı" formalı bəzək daşları pəncərənin ətəyinə, "məməli" adlanan daş növü isə onun başına işləndir. Pəncərənin yanları "buruq" və ya "qurdqulağı" formalı daşlarla hörülürdü. Qapı və camaxadanın başı üçün "zəbərdər", taxça və buxarı başına isə "tağ" formalı daş yonulub hazırlanırdı.

Daş məmulatı təkcə tikinti materialı kimi deyil, həmçinin, təsərrüfat və məişətdə də geniş tətbiq olunmuşdur. *Su daşı, xırman daşı, dəyirman daşı, kirkirə, hovuz, axur, dibək* və s. daş məmulatı keçmiş məişətdə mühüm yer tuturdu. Bunların hər birinin hazırlanmasında daşıqlama texnikasının müxtəlif üsullarından istifadə olunmuşdur (V tablo).

Keçmişdə ən yaxşı dəyirman daşı Culfa yaxınlığındakı Daşkəsən dağında yonulub hazırlanırdı. [12] Qazax qəzasında dəyirman daşı istehsalının başlıca mərkəzləri arasında Məzəm, Quşçu və Fərəhli kəndləri mühüm yer tuturdu [13].

Daşıqlama sənəti əməli ehtiyacları xidmət edən bəsit istehsal formasından kamil incəsənət əsərlərinə malik monumental-dekorativ sənət səviyyəsinədək mürəkkəb inkişaf yolu keçmişdir.

DULUSÇULUQ

Azərbaycanda sənətkarlığın ən qədim sahələrindən biri olan dulusçuluq sənəti Neolit dövrünün mühüm nailiyyətlərindən sayılır. Saxsı qab istehsalı uzun əsrlərin təcrübəsi nəticəsində meydana çıxmışdır. F.Engels dulusçuluq sənətinin yaranmasından bəhs edərək yazmışdır: "Bir çox hallarda və ehtimal ki, hər yerdə bu sənət toxuma və ya ağac qabları oda davamlı etmək üçün onların üzərinə gil yaxmaqdan başlamışdır" [14].

Gil qabların ixtirası qadınların adı ilə bağlı olub, uzun bir inkişaf yolu keçmişdir. Qadınlar gildən yoxrılmış sadə qabları ilk zamanlar Günəş istisində qurutmaqla, bir qədər sonralar isə onları odda bişirməklə möhkəm və davamlı hala salmışlar.

Azərbaycanda xüsusilə Eneolit dövründə dulusçuluq daha da inkişaf etmiş və əsas sənət növlərdən birinə çevrilmişdir. Azərbaycanın Eneolit abidələrinin, demək olar ki, hamısında saxsı məmulatı qalıqları aşkar edilmişdir. Bu dövrün saxsı məmulatı tip və forma zənginliyi ilə seçilir. Bu dövrdən etibarən saxsı qabların üzərinə, az da olsa, naxış çəkilmiş və şüyrələnmişdir. Həmin qablardan o zamankı məişətdə müxtəlif məqsədlər üçün istifadə edilmişdir.

Dulus məmulatı Tunc dövründə kütləvi şəkildə istehsal edilməyə başlamışdır. Tunc dövrü abidələrindən aşkar edilmiş saxsı qablar kimyəvi tərkibi, materialı, istehsal texnologiyası, ölçüsü, quruluşu və naxışları etibarilə bir-birindən seçilir. Boyalı qablar istehsalının (qırmızı, sarımtıl, boz və qara rəngli) geniş yayılması, ornament zənginliyi bu dövrdə daha da inkişaf etmişdir.

Dəmir dövründə əkinçilik və maldarlığın daha da inkişafı və yeni təsərrüfat sahələrinin yaranması ilə əlaqədar saxsı qablara tələbat xeyli artmış, onların tipoloji növləri çoxalmış və nisbətən yüksək keyfiyyətlə hazırlanmışdır. Dulusçuluğun sənət səviyyəsinə yüksəlməsi nəticəsində onunla qadınlara nisbətən kişilər daha çox məşğul olmağa başlamışlar. Gil məmulatının böyük əksəriyyəti bu dövrdən etibarən dulus çarxında hazırlanmışdır.

İlk sinifli cəmiyyət zamanı bu sənət daha yüksək inkişaf səviyyəsinə qalxmışdı. Hətta küplərdən dəfn mərasimində istifadə etmişlər. Əkinçilik məhsullarının, şərəbcilik və maldarlıq məhsullarının saxlanması üçün xüsusi qablar hazırlanmışdır.

Azərbaycanda feodalizm dövründə dulusçuluq sənəti daha da inkişaf etmiş və zənginləşmişdi. Ölkənin böyük şəhərlərində - Bərdə, Təbriz, Beyləqan, Gəncə, Naxçıvan, Ərdəbil, Marağa, Şamaxı, Bakı və başqa yerlərdə dulusçuluq sənəti geniş intişar tapmışdı. Qabların keyfiyyətilə yanaşı, onların üzərində təsvir edilən rəsm və naxışlar xüsusi zövqlə düzəldilirdi.

Orta əsrlərdə şirli qablar istehsalına başlanmışdı. Şirli qabların üzəri müxtəlif rəngli rəsmlərlə bəzədilirdi. Bu tip qablarda insan, nəbatı və heyvan rəsmləri çoxluq təşkil edir. Bəzi qabların üzərində usta adları, şeir parçaları, xeyr-dua, nəsihətəməz kəlamlar həkk edilirdi.

Dulus məmulatı istehsalı özünün əməli əhəmiyyətini sonralar, o cümlədən XIX əsr və XX əsrin əvvəllərində də saxlamışdır.

Ənənəvi dulus məmulatı istehsalı Azərbaycanın bir sıra sənət mərkəzlərində: Quba rayonunun Yenikənd və İspik, Masallı rayonunun Ərkivan, Lənkəran rayonunun Separadi, Qəbələ rayonunun Küsnət kəndlərində, Qarabağın bir sıra kəndlərində, habelə Şəki və Gəncə şəhərlərində indi də qalmaqdadır. Azərbaycanın dulusçuluq mərkəzlərinin coğrafi arealı XIX əsrdə daha geniş olmuşdur. Quba qəzasının Yenikənd, İspik, Möhüc, Tüləkəran, Nuxa qəzasının Oğuz, Küsnət, Nic, Calud, Xalxal, Xaçmaz, Lənkəran qəzasının Separadi, Ərkivan, Şağlakücə, Pensər, Zinquleş, Bədəlan, Qızılavar, Göyçay qəzasının Gürcüvan, Keyvəndi, Poti, Yelizavetpöl qəzasının Camaat, Havaxan, Seyidbəyli, Yerkəc, Xanzərək, Tənzatan kəndlərində, Cəbrayıl,

Cavanşir, Qazax və Ordubad qəzalarının bir sıra kəndlərində, Nuxa, Yelizavetpol, Şamaxı, Naxçıvan, Ordubad və Bakı şəhərlərində dulus emalatxanaları tam gücü ilə işləyirdi.

Saxsı məmulatı istehsalının meydana gəlməsi və bu sənət sahəsinin uzun müddət davam etdirilməsində başlıca rol oynayan amillər Azərbaycan ərazisinin zəngin gil yataqları və ucuz odun ehtiyatına malik olmasından, əhalinin ev məişətində dulus məmulatlarına zəruri tələbatdan, əmtəə istehsalını zəiflədən natural təsərrüfat şəraiti və onun XX əsrin əvvəllərinə qədər davam edən qalıqlarından ibarət olmuşdur.

Zəngin çeşidə malik olan dulus məmulatı labüd məişət ehtiyaclarını təmin etməklə bərabər, həm də əlavə gəlir mənbəyi olmuşdur.

Azərbaycanın dulus ustaları müxtəlif növ gil məmulatı: su qabları, təsərrüfat küpləri, xörək qabları, çıraqlar, qızdırıcı vasitələr, su təchizatı vasitələri istehsal etmişlər. Təkcə su qablarının bir neçə qrupu yaranmışdı. Su daşımaq üçün səhəng, şəhrəng, cürdək, kuzə, su saxlamaq üçün müxtəlif ölçülü küplər, süfrədə işlətmək üçün sürəhi, qurqur, dolça, parç, tayqulp, yuyunmaq və dəstəmaz almaq üçün lüləyin, aftafa, fəşir və s. keçmiş məişətimizdə mühüm yer tuturdu. Mətbəx qabları arasında dizə (saxsı çölmək), qazança, küvəc, piti dopulan, aşızən, həlimdan və s. ləziz milli xörəklərin hazırlanmasında müstəsna əhəmiyyət kəsb edirdi. Ənənəvi xörək və çörəkbişirmə vasitələri olan kürə, kiranə (kiyə), təndir, sac, manqal və s. gil məmulatı növləri qədim tarixə malik olmaqla, bir sıra etnoqrafik bölgələrdə əməli əhəmiyyətini hələ də itirməmişdir. Azərbaycan xalqının keçmiş məişətində mühüm yer tutmuş kürənin bir neçə növü (xörək kürəsi, kürsü kürəsi, zəfəran kürəsi, zərgər kürəsi və s.) mövcud olmuşdur.

Təsərrüfat küplərinin forma və həcm etibarilə bir-birindən seçilən müxtəlif növləri (küp, ləh, ximçə, qalğa, küpə) yaranmışdır. Bu rəngarəngliyi ağartı qablarında (goduş, ağartı dopusu, ximçə, bəqqə, bəsti, dizə, yağ küpəsi, xeyrə, ləngəri və s.) da müşahidə etmək olur. Azərbaycan xalqının ev məişətinin elə bir sahəsi yox idi ki, saxsı məmulatı oraya nüfuz etməmiş olsun. Orta əsrlərdə əhalinin su təchizatında dulus məmulatı olan tündgən, bulaq gözü və s. məqsədlərlə geniş istifadə olunmuşdur.

Lənkəran bölgəsində geniş yayılmış quyubaşı su quyularını çirkənlənməkdən mühafizə işində mühüm rol oynamışdır. Əlbəttə, yuxarıda sadaladıqlarımız Azərbaycanın dulus ustalarının hazırladıqları məhsulların hamısı deyil, onun bir hissəsi, daha doğrusu, zəmanəmizədək gəlib çatmış olan qismidir. Bununla belə, dulus məmulatının növ müxtəlifliyinə nəzər saldıqda dulusçuluğun Azərbaycan əhalisinin həyat və məişətində qədim dövrlərdə, orta əsrlərdə və hətta son dövrlərdə belə mühüm rol oynadığına bir daha əmin olursan.

Dulus məmulatının özünəməxsus bəsit istehsal texnikası yaranmışdır. Bu alətlər arasında başlıca yeri dulus çarxı tutur. Saxsı məmulatının formalaşmasında müstəsna rol oynayan bu alətin, əl çarxı və ayaq çarxı olmaqla, iki növünə təsadüf olunur. Arxeoloji abidələrdən aşkar olunmuş saxsı məmulatları üzərindəki

simmetrik cizgilərin səciyyəsinə əsasən, demək olar ki, Azərbaycanda e.ə. IV minillikdə sürətlə fırlanan ayaq çarxından istifadə edilmişdir. Ayaq çarxı nəinki dulus məmulatı istehsalında əmək məhsuldarlığını artırmağa imkan yaratmış, habelə ümumiyyətlə bu sənət növünün səciyyə və səviyyəsini dəyişmişdir. Lakin dulus məmulatı istehsalında ayaq çarxından çox əvvəl uzun müddət əl çarxından istifadə olunmuşdur. Bu arxaik əmək alətinin bəzi nümunələri zəmanəmizə qədər gəlib çatmışdır.

Lənkəran bölgəsində əl çarxının "qəlib" və ya sadəcə "çarx" adlanan bəsit formasına təsadüf olunmuşdur [15]. Qədim zamanlarda olduğu kimi, hazırda da əl çarxı vasitəsilə saxsı qabların istehsalı ilə müstəsna olaraq, qadınlar məşğul olurlar (VI tablo).

Dulus çarxının hər iki növünün quruluşu və iş prinsipi arasındakı oxşarlıq göstərir ki, ayaq çarxı mənşə etibarilə əl çarxından törəmişdir. Yuvarlaq şəkildə olan əl çarxının üst səthi hamar, alt üzü şiş formada çıxıntıya malikdir. Əl çarxının mərkəz çıxıntısı onu fırlatmaq üçün ox rolunu oynamışdır. Ayaq çarxının quruluşunu nəzərdən keçirdikdə həmin elementlərin inkişaf etmiş formada təkrarını görürük.

Azərbaycanın dulusçuluq sənətində ayaq çarxının, yastı və konusvarı olmaqla, iki forması geniş yayılmışdır.

Dulus ustaları iş prosesində ağacdan düzəldilmiş xüsusi dulus bıçağından istifadə etmişlər. Dulus bıçaqlarının üçbucaqlı, düzbucaqlı və trapesiya formalarına təsadüf olunur.

Hündürboylu qabların dibini hamarlamaq üçün tranc, darboğazlı qabların boğazını formalaşdırmaq üçün qarğı çilik, hamarlama və bəzək tərtibatında satıl, iy, lələk, qaraqulaq tikanı və başqa əmək alətləri işlənir.

Azərbaycan ərazisi yüksək keyfiyyətli dulus gili cəhətdən zəngin ehtiyatlara malikdir. Bununla belə, bu və ya digər dulusçuluq mərkəzində istifadə olunmuş gillərin hər birinin özünəməxsus istehsal xüsusiyyəti vardır. Sənətkarlar dulus gilinin xüsusiyyətini mükəmməl bilməklə, texnoloji proseslərin icrasına düzgün əməl edirlər. Məsələn, Şəki ustaları dulus gilini sarı torpaqla cod torpağın müəyyən nisbətə qatışıqından hazırlayırlar. Kürsət ustaları "sığal torpaq" adlandırdıqları dulus gilinə cüzi miqdarda "cod torpaq" əlavə edirlər. Quba dulusçuları saxsı məmulatını qatışıqsız, "sarı torpaq" adlanan xalis dulus gilindən hazırlayırlar. Lənkəran bölgəsində əl çarxı ilə düzəldilən dulus məmulatının gilinə müəyyən qədər narın qum qatılır. Dulus gilinə qatışıq əlavə edilməsi Azərbaycanda çox qədim tarixə malikdir [16].

Azərbaycanın dulusçuluq mərkəzlərində dulus gili, adətən, 80 sm-dən 1 m-ə qədər qalınlıqda xüsusi bir laydan ibarət olur. Qaratorpaq örtüyünün altında yerləşən bu laya bəzi yerlərdə üzdə, bəzi gil mədənlərində isə nisbətən dərinədə təsadüf olunur.

Dulus gili, adətən, yaz aylarında tədarük olunur. Qıf fəslinin atmosfer çöküntüləri dulus gilinə kifayət qədər hopduğundan onu qazmaq və daşımaq üçün yaz ayları daha münasib mövsüm sayılır. Dulus gili təxminən bir həftə ərzində xüsusi gil

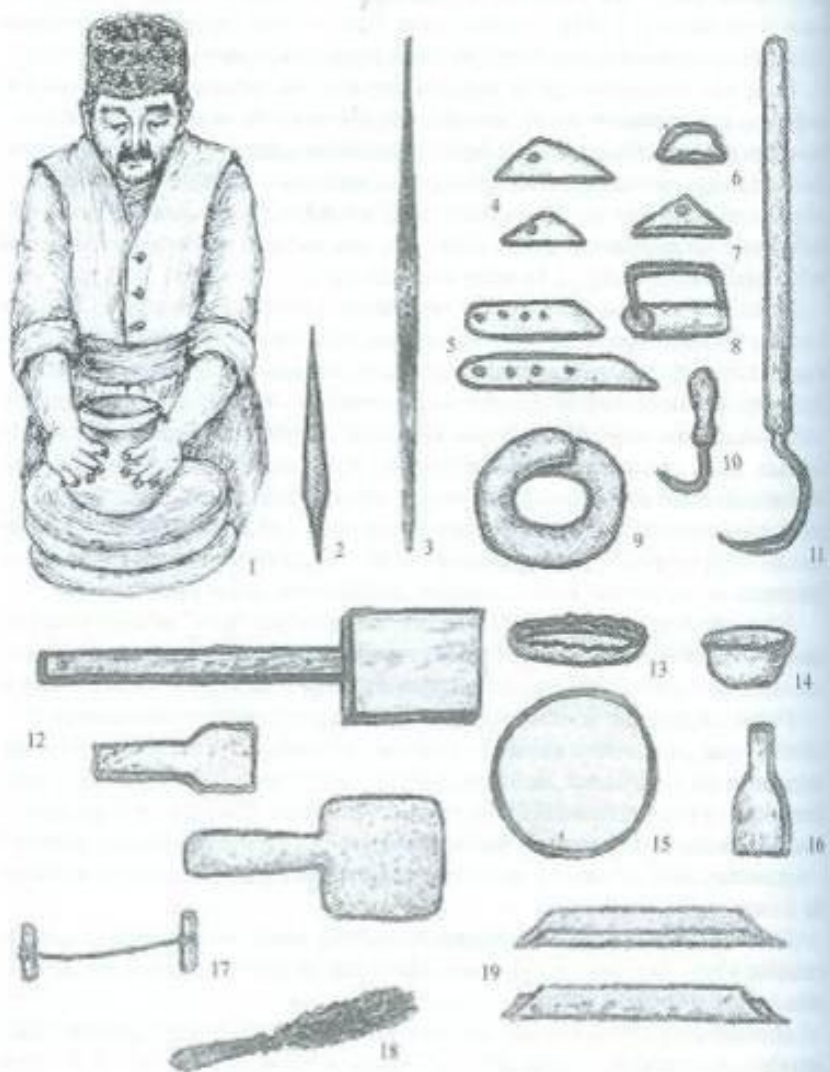

VI tablo. 1 - Colmayın al caraxında dızalılması; 2, 3 - İy; 4, 7 - Dulus bıcaqları;
 8 - Sağılayıcı; 9 - Sata; 10, 11 - Tranc; 12 - Ərsin; 13 - Gəllə; 14 - Cam; 15 - Cambəzə; 16 - Daraq; 17 - Qabızon; 18 - Lalok; 19 - Qalam.

quyusunda isladılıb lazımı qədər acıtma prosesi keçirəndən sonra hissə-hissə taxta və ya gilə qabığından hazırlanmış "süfrə" üzərində tapdanıb yoğurulurdu. Son yoğurma əməliyyatı "kündə taxtası" adlanan miz üzərində icra edilirdi. Sənət dili ilə "əlləm" adlanan bu əməliyyat nəticəsində dulus xəmiri həm yoğurulub yetişdirilir, həm də kənar qatışıqlardan təmizlənirdi.

Dulus ustaları xəmirin yetişdiyini onun rənginə və elastiklik vəziyyətinə əsasən müəyyən edirdilər. Yetişmiş xəmir, adətən, kündələrə bölünürdü. Kündələmə əməliyyatında qabların həcmi əsas götürülürdü. İri qablar bir neçə hissədən ibarət formalaşdırılıb calandıqından onların kündəsi çox böyük tutulur, lakin çarx üzərinə qoyularkən iri kündə hissələrə bölünürdü.

Dulusçuluq sənətinin başlıca istehsal mərhələlərindən biri məmulatın formalaşdırılmasından, daha doğrusu, yoğurulmuş gilini müvafiq şəkllə salınmasından ibarətdir.

Dulus məmulatı texnoloji cəhətdən "çarxı" və "qeyri-çarxı" olmaqla iki əsas qrupa bölünür. Bunların hər birinin formalaşdırılmasında müxtəlif üsullardan istifadə olunmuşdur (VII tablo).

Qeyri-çarxı məmulat növləri (təndir, quyubaşı, kiranə, bulaq sərnicisi, kürə və s.) "bad üsulu" [17] ilə, həm də əl ilə hissə-hissə formalaşdırılırdı.

Əl çarxı vasitəsilə hazırlanan qablar "oyma" və "piçənə" olmaqla iki üsulla formalaşdırılırdı.

Oyma üsulunda bütöv kündəni əl çarxının üzərinə qoyandan sonra tədricən ortasını əllə basıb genəltmə yolu ilə müvafiq formaya salırdılar. Qabın gövdəsi iş prosesində parçalanıb dağılmasın deyərək, arabir onu yaş əski ilə sıgallayır və xırda dulus bıçağı ilə hamarlayırdılar.

Piçənə üsulu ilə qabların formalaşdırılması iki-üç mərhələdə icra olunurdu. Bunun üçün əvvəlcə qabın dib hissəsinə kifayət edəcək qədər gil xəmiri götürüb əl çarxı üzərinə qoyur və onu müvafiq formaya salandan sonra kənarı boyunca "piçənə" adlanan palçıq loğağı bərkidirdilər. Piçənə sığanıb tələb olunan qalınlığa çatdırıldıqca qabın gövdəsi əmələ gəlirdi. Bu qayda ilə onun üzərinə növbəti piçənə əlavə olunurdu. Calaqlar, adətən, dulus bıçağı ilə hamarlanırdı.

Ayaq çarxında dulus məmulatının formalaşdırılması keyfiyyət etibarilə əl çarxından fərqlənirdi (VIII tablo). Əl çarxı yavaş fırlanır və onun hərəkət sürəti qabın formalaşdırılması əməliyyatında əsaslı rol oynamırdı. Sürətlə fırlanan ayaq çarxı isə dulus məmulatının formalaşdırılması prosesində həlledici rola malik olub, ümumən dulusçuluq sənətində əsaslı dönüş yaratmışdır. Ayaq çarxının sürətlə fırlanma hərəkəti qısa müddət ərzində kütləvi surətdə simmetrik və zərif qablar istehsal etməyə imkan vermişdir. Usta kündəni çarxın üzərinə bərkidəndən sonra ayağı ilə çarxın alt diyircəyini hərəkət etdirməklə onu fırladırdı. Sonra o islaq əlləri ilə fırlanmaqda olan kündəni sıxıb yuxarıya doğru uzadır, lazımı hündürlüyə çatandan sonra sağ əli ilə onun tən ortasından tədricən basıb oyuq açır. Usta çarxın fırlanma hərəkətindən istifadə edərək, kündənin orta oyugunu genəldib dərinləşdirdikcə qab müvafiq formaya düşür. "İçaçma" adlanan



VII tablo. 1 - Kügü; 2 - Pət; 3 - Nəhr; 4 - Lək; 5 - Sarnic; 6 - Gəhdə və aşıqem;
7, 8 - Pətqab; 9 - Aşuqem; 10 - Səhəng; 11 - Bardaq (cürdək); 12 - Qur-qur.

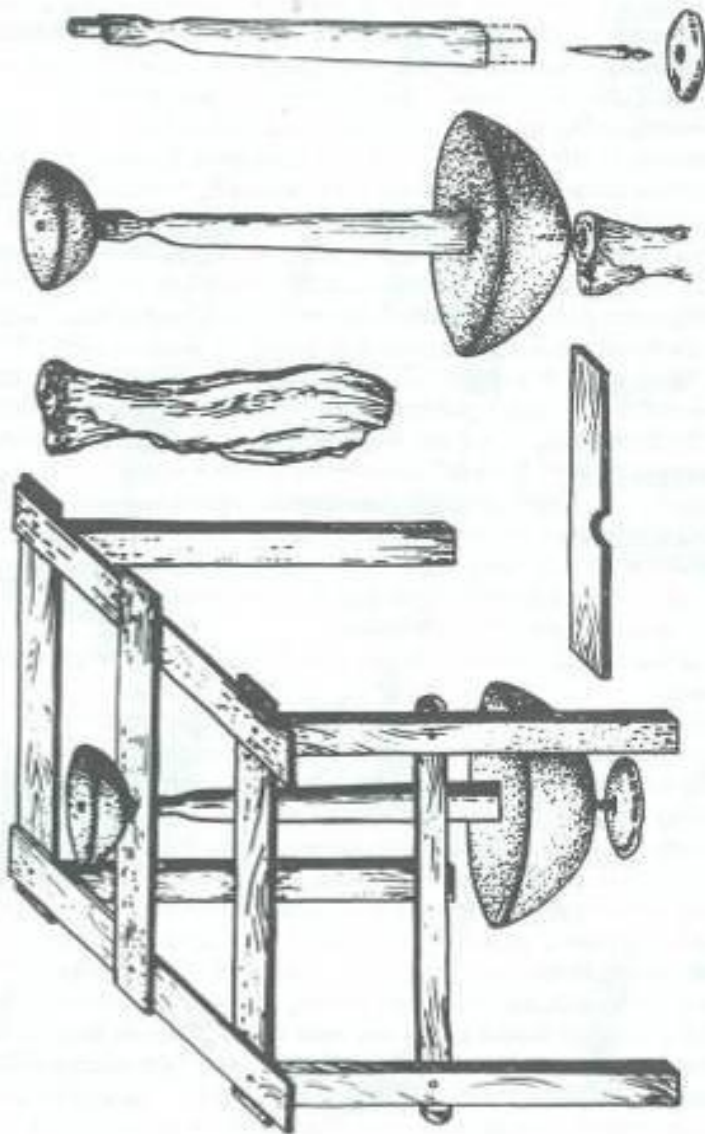

VIII tablo, Ayaq dulmı çarxı.

bu əməliyyat sağ əlin şahadət barmağının, ya da qabın üst üzünə söykədilmiş dulus bıçağının köməyi ilə icra olunurdu.

Qabın boğazının çıxarılması bir qədər fərqli xüsusiyyət kəsb edirdi. Darboğazlı qablar bu cəhətdən xüsusilə fərqlənirdi. Usta əvvəlcə oyulmuş kündənin ağzını bütüb tədricən yuxarıya doğru daraldırdı. Boğaz tamam formaya salınandan sonra onun üst kənarına "dodaq çıxarıldı" (IX tablo).

Böyük qablar iki-üç hissədən ibarət formalaşdırılır, sonra çarx üzərində bir-birinə calanırdı.

Qabların dəstək və lüləsi onlar bir qədər quruyub təpiyəndən sonra bərkidilirdi.

Dulus məmulatının keyfiyyəti onun düzgün qurudulması və bişirilmə rejimindən asılı olduğundan, ustalar buna xüsusi diqqət yetirirdilər. Düzgün və aramla qurutma nəinki qabların yüksək keyfiyyətlə bişirilməsini təmin edir, habelə izafi itkinin qarşısını alır. Gil məmulatı tam qurumadıqda bişən zaman kürədə buxarlanma əmələ gətirir və nəticədə məmulatın xeyli hissəsi çatlayıb korlanırdı. Ona görə də dulus ustaları gil qabların düzgün qurudulmasına xüsusi əhəmiyyət verirdilər. Adətən, gil məmulatı külək tutmayan kölgə yerdə qurudulurdu. Bir qayda olaraq, dulusxanada bu məqsədlə "qabxana" adlanan xüsusi otaq ayrılırdı. Məmulat qabxananın divarları boyunca düzəldilmiş taxta tərəcələrə düzülürdü. Nazik divarlı qabların üzərinə köhnə palaz, yaş əski və ya gəndaləş döşənirdi.

Gil qabların quruma müddəti onların ölçülərindən və mövsümdən asılı idi. İri qabların quruma müddəti 20-25 günədək, payız aylarında isə iki ayadək çəkirdi. Xırda qablar bir həftə ərzində quruyub hazır olurdu. Qabların quruma vəziyyəti müxtəlif üsullarla müəyyən olunurdu. Dulus ustaları onların rənginə, çırtma səsinə və cızıqla səviyyəsinə görə qabın quruma vəziyyətini müəyyən edə bilirdilər.

Dulus ustaları hazırladıqları məhsulların forma gözəlliyinə fikir verməklə yanaşı, onların bəzədilməsinə də xüsusi qayğı göstərirdilər. Hər bir dövrün, hər bir dulus mərkəzinin, hətta hər bir ustanın özünəməxsus bəzək vasitələri, bəzək üsulları, ornament növləri olmuşdur. Bu mənada Azərbaycan dulusçuluğunun inkişaf yoluna nəzər saldıqda tarixən burada bəzək tərtibatı cəhətdən bir-birindən seçilən olduqca müxtəlif növ saxsı məmulatına təsadüf olunur: naxışsız (saya) qablar, naxışlı qablar, boyalı qablar, şirli qablar və s.

Orta əsr dulusçuluğu üçün səciyyəvi olan şirli qab istehsalı XIX əsrin sonlarında tədricən tənəzzülə uğrayıb aradan çıxmış, məhdud miqdarda Qubada, qismən isə Gəncədə qalmışdır. Azərbaycanın müasir dulusçuluq sənətində şirsiz qab istehsalı üstün yer tutur. Bununla belə, müasir dulus ustaları şirsiz qablar üzərində az, lakin təsirli bəzək ünsürləri ilə naxış salmağı da unutmurlar. Bu məqsədlə onlar qabların boğaz və ya gövdəsini bəzək darağı və ya dulus bıçağının iti ucu ilə müxtəlif səciyyəli cızıqlarla naxışlayırlar. Adətən, cızma naxışlar məmulat hələ çarxdan düşürülməmiş vurulur.

Küsnət ustaları isə cızma naxış əvəzinə qurudulmuş qabların üzərini satıl vasitəsilə şüyləyirlər. Bu cür bəzək üsulu Azərbaycanda qədim zamanlardan



IX tablo. Ayaq dulus çarında mamulatin hazırlama mərhələləri.

məlumdur [18].

Dulus məmulatının hər birinin özünəməxsus bəzək növü olmuşdur. Məsələn, iri küplərdə oyma, basma və yapma naxışlar üstünlük təşkil etdiyi halda, xırda qablarda cızma naxışlar və boyalı rəsmlər geniş yer tuturdu. Qədim zamanlardan başlanan [19] bu ənənəyə indi də əməl olunur. Müasir dulus ustaları səhəng naxışlarını şəhrəng və ya bardaq naxışlarından fərqləndirirlər. Nəhrə naxışları bunların hamısından seçilir. Şirli qabların ornament bəzəkləri əsasən nəbatı, qismən isə həndəsi səciyyə daşıyırdı.

Dulus məmulatı istehsalı bişirmə mərhələsi ilə tamamlanır. Gil qabların bişirilmə üsulları kimi, bişirmə vasitələri də çox müxtəlif olmuşdur. Adi ocaqdan başlamış istiliyi idarə olunan mükəmməl quruluşlu kürələrədək müxtəlif vasitələrdən istifadə olunmuşdur. Açıq ocaq, təndir, əl kürəsi, dəm, qapalı dulus kürəsi gil məmulatının bişirilməsində başlıca yer tutmuşdur.

Gil məmulatının bir qismi XIX əsrin sonu və XX əsrin əvvəllərində təndir və əl kürələrində [20] bişirilmişdir, "Dəm" adlanan açıq tipli kürə növü isə Lənkəran bölgəsində qeydə alınmışdır. [21] Qadınların dulusçuluq işi üçün səciyyəvi olan dəm tipologiya etibarilə bəsit təndirlərdən mükəmməl dulus kürələrinə keçid vəsiləsini təşkil edir. Dairəvi plana malik olan dəmin diametri 3 *m-ə*, hündürlüyü isə 70-80 *sm-ə* qədər olur. Onun kənarlarında düzəldilmiş 4 və ya 6 ədəd külbə vasitəsilə bişmə prosesi idarə olunur.

Azərbaycanın dulusçuluq mərkəzlərində qapalı (kameralı) kürələrin bir neçə növü qeydə alınmışdır. Azərbaycanda bu tip kürələrin Eneolit dövründən başlamış son orta əsrlərədək müxtəlif nümunələri aşkar edilmişdir [22].

Qapalı dulus kürələri əksər hallarda alt-üst, bəzən isə yan-yana olmaqla iki bölmədən ibarət tikilirdi. Bunlardan; biri ocaqlıq, digəri isə qabxana vəzifəsini daşıyırdı.

Mövcud dulus kürələrinin, dairəvi və düzbucaqlı olmaqla, iki növünə təsadüf olunur. Hazırda Azərbaycanda dulusçuluq mərkəzlərində dairəvi planda tikilmiş kürələr üstünlük təşkil edir (X və XI tablolar). Belə kürələr Şəki, Küsnət, Gəncə, Yenikənd, İspik və Ərkivanda geniş yayılmışdır. Bu kürələrin bişmə kamerası (qabxana), bir qayda olaraq, yanma kamerası (ocaqlıq) üzərində yerləşməklə dudkeşli arakəsmə vasitəsilə ondan ayrılır. Dairəvi kürələrin üst bölməsi, bir qayda olaraq, günbəz formasında tamamlanır. Görünür, qabxanada istiliyin yaxşı yayılması və onun düzgün tənzimlənməsi üçün günbəz ən münasib forma olmuşdur. Günbəzin yelçəkən vəzifəsini daşıyan mərkəz bacası bəzi bölgələrdə həm də qabları kürənin üst kamerasına yığmaq üçün "qapı" rolunu oynayır. Quba və Şəki bölgələrində qabxananın mərkəz bacası məhz bu sayaq ikili vəzifə daşıyır. Ərkivan kürələrində isə orta bacadan əlavə olaraq qabları yığmaq üçün kürənin üst bölməsinin yan tərəfində bu məqsədlə xüsusi giriş açırımı qoyulmuşdur. Quba kürələrində orta baca ilə yanaşı, hərərəti tənzimləmək məqsədilə günbəzin ətrafında bir neçə xırda baca düzəldiyinə təsadüf olunur.

Azərbaycanın dairəvi dulus kürələri ocaqlığın quruluşuna görə də bir-birindən fərqlənir. Bu kürələrin böyük əksəriyyətinin ocaqlığı dairəvi plana malik olub, 3 və ya

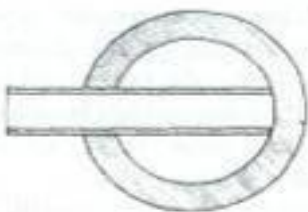
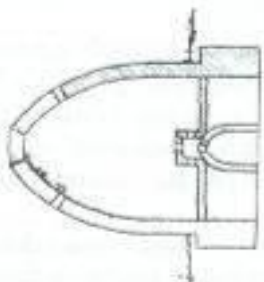
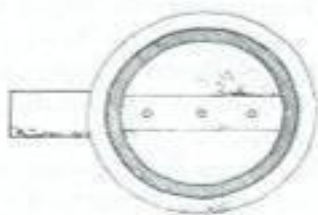
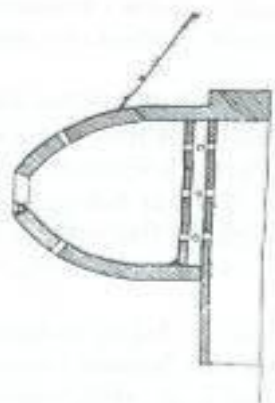
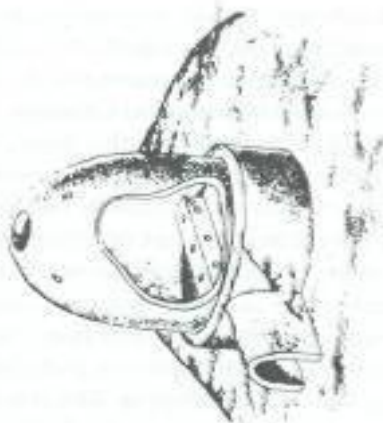

X tablo. Dulus sobasi. Quba rayonunun Yensikend kəndi.

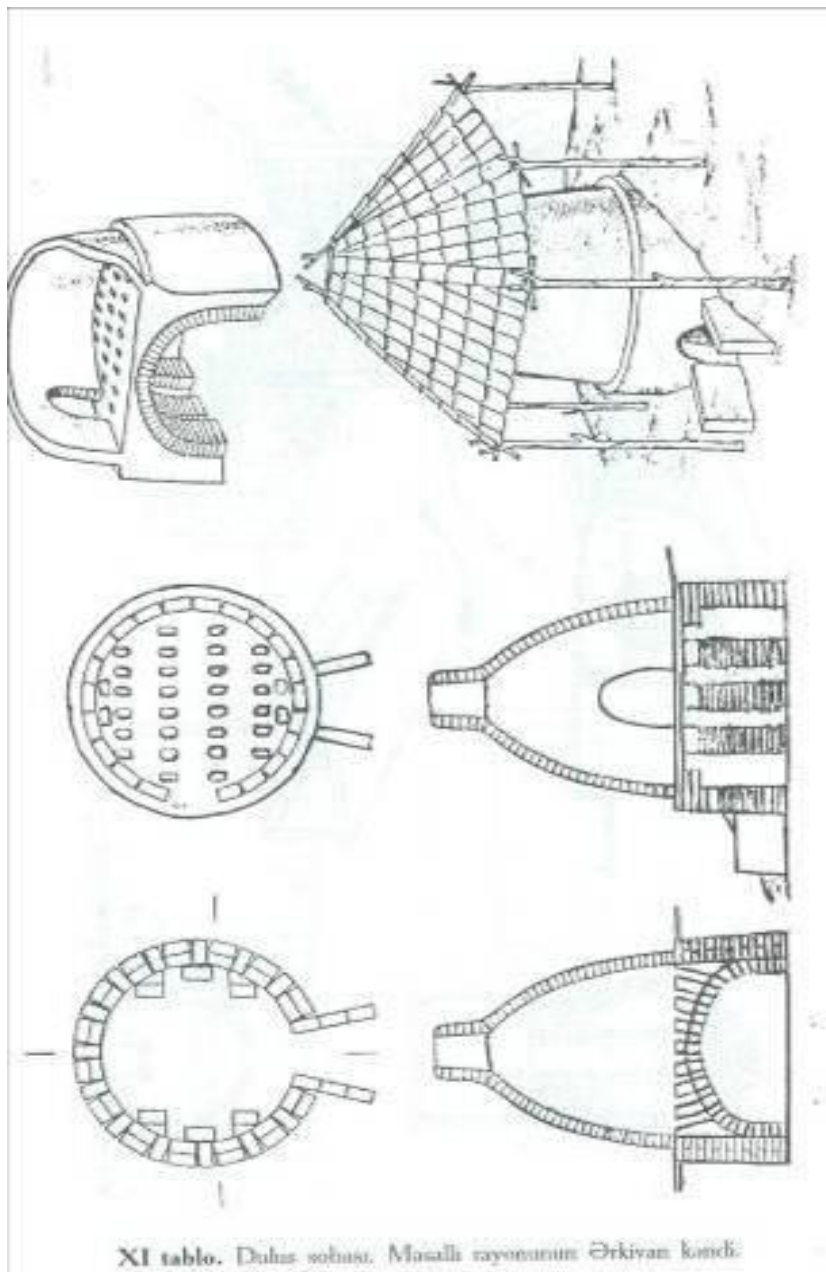

XI tablo. Dabus sobası. Masalli rayonunun Ərkiyan kəndi

5 tağdan ibarət qurulurdu. Tağların üzərinə döşəmə kərpiclərini düzərkən onların aralarında müəyyən qədər boşluq qoyulurdu. Dudkeş rolunu oynayan həmin boşluqlar ocaqlıqdakı hərərəti bişmə kamerasına ötürür. Hərərətin bərabər surətdə yayılmasını təmin etmək üçün dudkeşlər döşəmə boyunca müəyyən sistem əsasında yerləşdirilirdi.

Günbəzli kürələrin digər qisminin ocaqlığı tağvari lağım formasında uzunsov qurulurdu. Eni 70-80 sm, hündürlüyü 1 m-ə çatan həmin lağımın yarısı kürənin altına düşür, yarısı isə ondan kənarda qalırdı. İstiliyin tədricən örtülməsini tənzimləmək baxımından lağımlı kürələr daha əlverişli sayılır.

Düzbucaqlı kürələrin damı bir qayda olaraq, bütöv aşırımlı çatma tağla örtülür. Kürənin arxa divarında qabları doldurub boşaltmaq üçün geniş və hündür açırım düzəldilmişdir. Hər dəfə kürəni qabla doldurandan sonra həmin açırımlı kərpiclə müvəqqəti hörüb, tutur, qabları boşaltmaq üçün yenidən söküldülər. Ocaqlığın quruluşuna görə bu kürələrin "tağlı" və "səkili" olmaqla, iki variantına təsadüf olunur (XII və XIII tablolar).

Azərbaycan dulusçuları çoxəsrlik əməli təcrübə nəticəsində dulus kürələrinin müxtəlif sistemlərə malik bir sıra növlərini yaratmışlar. İstilik sistemləri (ocacqlığı) müxtəlif olan bu kürələrin hər birinin özünəməxsus bişirmə texnologiyası meydana gəlmişdir.

Dulus məmulatının yüksək keyfiyyətdə bişirilməsinin mükəmməl vasitəsi qapalı kürələr olmuşdur. Kürənin tipindən və növündən asılı olaraq, texnoloji rejimləri bir-birindən fərqlənən müxtəlif bişirmə üsulları yaranmışdır.

Bişmə rejiminin müəyyənləşməsində kürə tipi ilə yanaşı, yerli yanacaq materialının səciyyəsi və hər bir dulus mərkəzində tarixən sənət ənənələri mühüm rol oynamışdır. Lənkəran bölgəsində dulus ustaları yanacaq növü kimi çəltik bəlimindən geniş istifadə etdikləri halda, digər dulusçuluq mərkəzlərində bu məqsədlə ancaq odun işlənmişdir. Həm də bir bölgədə puç ağacın odununa üstünlük verildiyi halda, başqa yerlərdə sağlam quru odun işlənməkdən çəkinməmişlər. Yaxud əksər dulus mərkəzlərində az istilik verən ocaq növlərindən istifadə olunduğu halda, Şəki dulusçuları bişirmə rejimində yüksək hərərət verən ağac növlərinə üstünlük verirdilər. Bununla belə, gil məmulatının bişirilmə texnologiyasının bütün dulus mərkəzləri üçün ümumi olan xüsusiyyətləri də vardır. Bişirmə prosesinə başlamazdan qabaq, gil məmulatı çatlamasın deyə, kürəyə tüstü verilir. Tüstüvermə müddəti bu və ya digər dulus mərkəzinin özünəməxsus bişirmə rejimindən asılı olaraq bir gündən üç-dörd günədək çəkirdi. Məsələn, Şəki dulusçuları dolu kürəyə 4 gün ərzində puç ağaqla tüstü verir, beşinci gün quru odunla bişirməyə başlayırdılar. Lənkəran bölgəsində bir gün davam edən tüstüvermə əməliyyatı çəltik bəlimi ilə aparılırdı [23].

Bilavasitə bişirilmə prosesi iki-üç, bəzi dulus mərkəzlərində isə bir gün davam etməklə istiliyin tədricən artırılmasına xüsusi diqqət yetirildi. Bunun üçün ocaqxanaya əvvəlcə qısa odun atır, sonra nisbətən bir-birindən uzun odun atmaqla ocağı yavaş-yavaş kürənin odlğunun arxasına doğru irəlilədirdilər. Bunun sayəsində kürənin içərisində

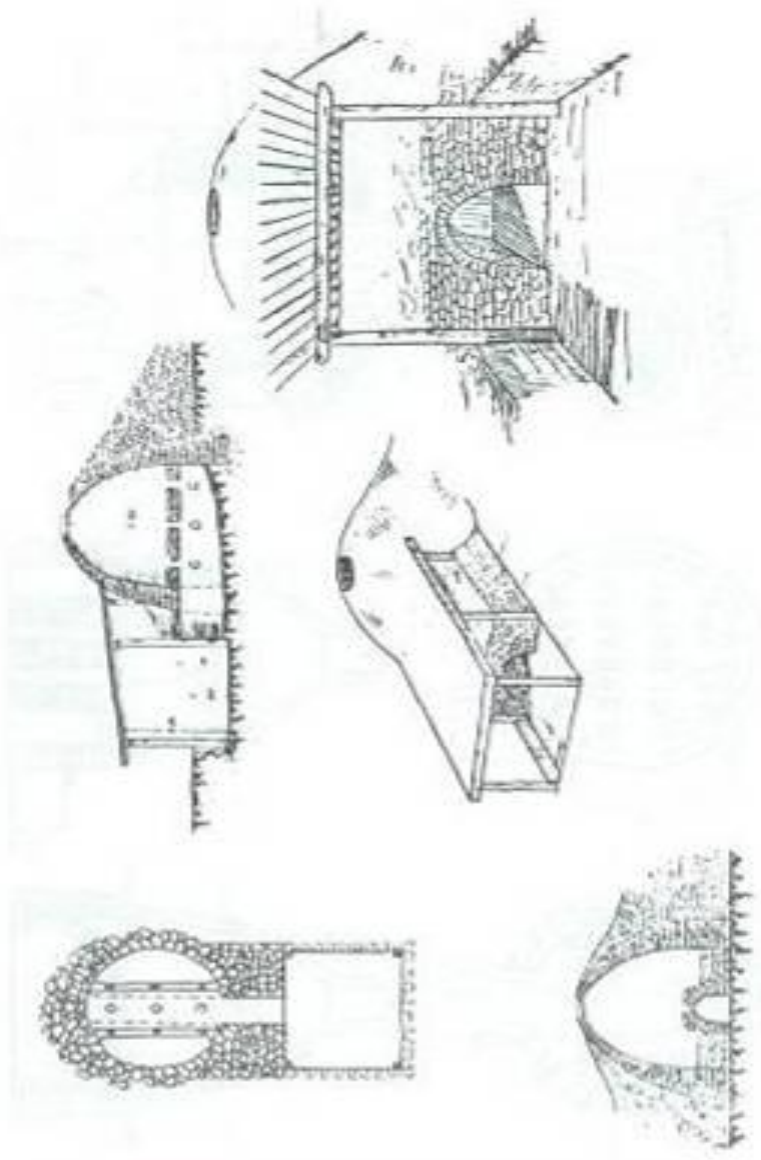

XII tablo. Dulus sobhan. Qabola rayonunun Komsat keshi.

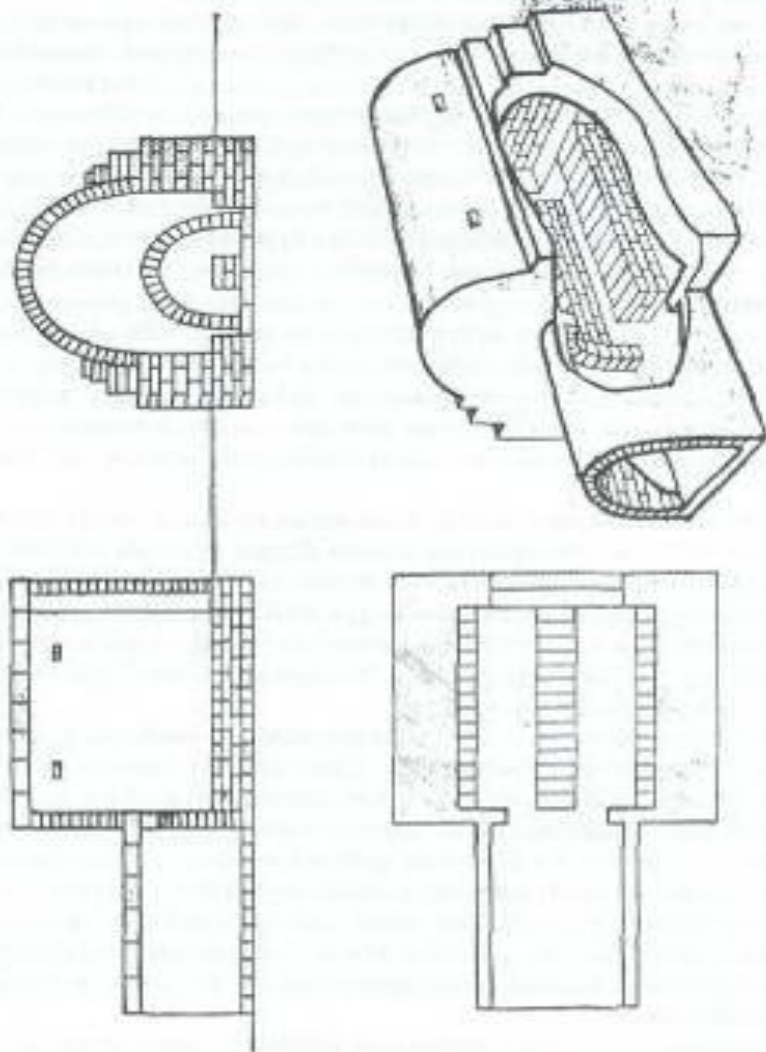

XIII tablo, Körpüli duluz sobası. Lankaranın Sepazadı kandi.

hərarəti tədricən artırmaq mümkündür. Qabların bişmə məqamının yetişdiyi müəyyən olunduqdan sonra kürəyə odun atılır, prosesi "marxal od", yaxud "vam od" ilə davam etdiriridilər.

Məmulatın bişmə vəziyyətini dulus ustaları müxtəlif üsullarla yoxlayırdılar. Əksər ustalar sonuncu gün kürənin bacasından çıxan alovun rəngini mütəmadi surətdə müşahidə edir, onu bir an da olsun, nəzərdən qaçırmırdılar. Alov qızıl rəngini dəyişib ağaranda kürənin ocaqlığına odun ötürmə əməliyyatı dayandırılırdı. Ən etibarlı üsullardan biri qıra vasitəsi ilə kürədəki qablardan birini çıxarıb yoxlamaqdan ibarət idi. Bu məqsədlə qızmar qabı suya salıb soyudur və çırtma ilə vurub səsinə qulaq asırdılar. Qabdan cingiltili səda deyil, kal səs çıxdıqda, məmulatın hələ tam bişmədiyi bəlli olurdu. Səriştəli ustalar ala-çiy məmulatı rəngindən də müəyyən edə bilirdilər. Belə halda kürənin ocaqlığına "bir-iki əl" odun atıb bişirmə əməliyyatını davam etdiriridilər.

Gil məmulatının tam bişdiyi müəyyən edildikdə əməliyyat dayandırılır, kürə dəmə qoyulurdu. Dəmalma bir-iki gün çəkirdi. Kürə tamam soyuyandan sonra məmulat boşaldılırdı.

Şirli qablar iki mərhələdə bişirilirdi: əvvəlcə adi qaydada məmulatı bişirib kürədən çıxarıb və onun üzərinə şir çəkəndən sonra yenidən kürəyə yığırdılar. Şirin bişirilməsi üçün əvvəlcə vam yanan odla 2-3 saat ərzində onu qızdırıb bərkidir, sonra bir gecə-gündüz kürədə yüksək hərarət yaradırdılar.

Qədim tarixi olan dulusçuluq sənəti Azərbaycan xalqının məişətində əsrlər boyu möhkəm yer tutmuşdur.

Hazırda Azərbaycanın bir sıra rayonlarında dulus ustaları fəaliyyət göstərir. Müasir məişətimizdə dulus məmulatına hələ də ehtiyac vardır. Çölməkdə vamlı hazırlanan xörəyin dadını, dopuda bişirilmiş pitinin tamamını, kodus sağılmış südü, bəmi, bəsti, dizə və badyalarda çalınmış qatığı, bardaqda sərin qalan içməli suyu, saxsı nehrənin kərə yağını, küpə pendirini başqası ilə əvəz etmək mümkün deyil. Müasir saxsı məmulatı suvenir kimi də geniş istifadə edilir.

AĞACIŞLƏMƏ

Azərbaycanda ağacışləmə sənəti də qədim tarixə malikdir. Arxeoloji qazıntılar zamanı Xanlardan tapılıb, Tunc dövrünə aid edilən ağac vəl, e.ə. II minilliyin sonuna aid olub, Mingəçevirdə küp qəbirdən tapılmış ağac qənddan, habelə yenə oradan tapılıb ilk orta əsrlərə aid olan çömçə, təknə və üzərində zərif naxışlar olan ağac vəl Azərbaycanda ağacışləmə sənətinin qədim dövrlərdən inkişaf etdiyini sübut edən maddi mədəniyyət nümunələridir.

Orta əsr müəlliflərinin əsərlərindən və Azərbaycanda olmuş səyyahların yol qeydlərindən vaxtilə burada ağacışləmə sənətinin yüksək inkişaf səviyyəsinə çatdığı aydın olur. XIV əsrdə yaşamış Həmdullah Qəzvini Ərdəbildə əhalinin ağacışləmə sənəti ilə məşğul olması və müxtəlif təsərrüfat alətləri ilə yanaşı, təknə-tabaq düzəltməsi haqqında məlumat verir [24].

XVII əsrdə Azərbaycanda olmuş fransız səyyahı J.Şarden burada yerli ustaların əla naxışlı qapı, pəncərə və tavan düzəltmələrini yazır.

Həmin əsrdə Azərbaycanda şəbəkə ustalarının əl işlərinə heyran qalan Fafael dyu Man qeyd edir ki, dülgərlər çoxlu çərçivəcikləri olan böyük pəncərələr hazırlayırdılar. Onların ən çox istifadə etdiyi ağac çinar və qozdan ibarətdir [25].

Azərbaycanda ağacışləmə sənətinin inkişafını təsdiq edən dəlillərdən biri də dilimizdə bu peşə ilə bağlı olan dülgər, şəbəkəçi, naccar, xarrat, çanaxçı, qudaqsaz, sandıqsaz, sazənd və başqa istilahlardır. Həmin istilahlər sənətin bu sahəsində ixtisaslaşma getdiyini xəbər verir.

Orta əsrlərdə Azərbaycanın ağacışləmə ustaları müxtəlif ölçülü burğu, iskənə, balta, rəndə və b. alətlərdən geniş istifadə edirdilər.

Azərbaycanda bu sənətin geniş yayılması hər şeydən əvvəl, onun zəngin və bol ağac materialına malik meşə sərvəti, yerli əhalinin ağacdən hazırlanan məişət avadanlığı və istehsalat alətlərinə olan tələbatı ilə əlaqədardır. Başqa sənət növlərindən fərqli olaraq, ağacışləmə kənd yerləri üçün daha səciyyəvi olmuşdur.

Azərbaycanda ağacışləmə sənətinin başlıca mərkəzləri Quba, Lənkəran, Şamaxı, Şəki və Naxçıvan qəzaları, habelə Kiçik Qafqaz ərazisi olmuşdur. Buranın zəngin ağac növlərinə malik olan meşələri ağacışləmə sənətinin inkişafına şərait yaratmışdır. Azərbaycanın meşələrində bitən qarağac, pəlid, göyrüş, vələs, qaraçöhrə, cökə, nil, dəmirağacı, zoğal, alça, yemişan, əzgil, qoz, fındıq və s. ağac növlərindən ev əşyaları, məişət qabları, təsərrüfat alətləri və nəqliyyat vasitələrinin hazırlanmasında və inşaat işində geniş istifadə olunurdu. Keçmişdə hər bir azərbaycanlı ailəsinin ev məişətində istifadə edilən mətbəx ləvazimatı - çömçə, qaşiq, təknə, tabaq, hövsər, yaymaxın (dördəyaq), çanaq, oxlov, həvəngdəstə; toxuculuq alətləri - cəhrə, daraq, xanaağacı, şərbaf dəzgahları; təsərrüfat alətləri - xış, kotan, mala, tapan, vəl, bel, kürək, yaba, şana, dırmıq, yığan; nəqliyyat vasitələri - araba, kirşə, xizək; musiqi alətləri - saz, ud, tar, kaman, qaval, nağara və s. yerli ustalar tərəfindən hazırlanırdı.

Ənənəvi ağacışləmə sənətinin Azərbaycanda ən geniş yayılmış sahəsi ev avadanlığının, təsərrüfat alətlərinin və nəqliyyat vasitələrinin hazırlanması hesab edilirdi. Ağacışləmə ustaları tərəfindən düzəldilən məmulatın bir qismi yerli əhalinin tələbatını ödəməkdən əlavə, satış məqsədilə xaricə də göndərilirdi. XVII əsrin əvvəllərində Şamaxı tacirləri Həştərxana başqa satış malları ilə yanaşı, yerli ustalar tərəfindən hazırlanan 1000 ədəd ağac şana da aparmışdılar [26].

Əhalinin keçmiş məişətində beşik, miz, taxt, ağac çarpayı kimi ev əşyaları da az yer tutmurdu. Bu əşyalar şəhər əhalisi arasında daha geniş yayılmışdı.

Ağacışləmə sənətinin səciyyəsinə görə Azərbaycanın ayrı-ayrı etnoqrafik bölgələri bir-birindən fərqlənirdi. Bu fərq hətta eyni bir bölgənin özündə belə aydın təzahür edirdi. Belə ki, Quba qəzasının Çiçi, Nügədi, Amsar, Rustov kəndləri araba, Xaltan, Quşçu, Kömür, Zıxır kəndləri isə vəl, kürək, şana, təknə-tabaq istehsalı üzrə ixtisaslaşmışdı. Şəki bölgəsinin Tüntül, Xaçmaz, Xalxal, Vardanlı, Tərkəş, Sincan, Filfil, Baş Zəyzid kəndləri təkər istehsalı ilə məşğul olurdu. Şamaxı qəzasının Cülyan, Ximran kəndləri təknə-tabaq hazırlayırdı. XIX əsrin ikinci yarısında Azərbaycanda neft sənayesinin və şərab istehsalının inkişafı Bakı və Gəncə şəhərlərində çəlləkdüzəltmə sənətinin daha da inkişafına səbəb olmuşdu. Salyanda arabacılıq, Lənkəran, Göyçay və Naxçıvanda təknə-tabaqcılıq Azərbaycanın başqa yerlərinə nisbətən daha geniş inkişaf etmişdi. Ağac məmulatı istehsalının qeyri bərabər inkişafı bir tərəfdən bölgələrin təbii-coğrafi şəraiti ilə əlaqədar idisə, digər tərəfdən ictimai-iqtisadi amillər ilə bağlı olmuşdur. Belə ki, XIX əsrin axırlarında Bakı şəhərində neft sənayesinin, Gəncədə isə şərab istehsalının inkişafı ilə əlaqədar həmin məhsulların daşınması bu şəhərlərdə ağacışləmənin yeni sahəsinin-çəlləkçiliyin inkişaf etməsinə səbəb olmuşdur. Bununla əlaqədar olaraq Bakı və başqa şəhərlərdə araba istehsalına da ehtiyac artmağa başlamışdı. Belə ki, 1879-cu ildə Bakıda çəllək düzəldilməsi ilə 5 nəfər məşğul olurdusa, 1896-cı ildə onların sayı artaraq 30 nəfərə çatmışdı [27]. Bakı neft sənayesinin nəqliyyata olan tələbatını ödəmək üçün Quba və Salyanda araba istehsalı da xeyli artmışdı.

Sifarişlə iş görən dülgərlərdən fərqli olaraq, xarratların istehsal etdikləri ağac məmulatı əksər hallarda satış bazarlarına çıxarıldı. Məsələn, Quba qəzasının Xaltan, Zıxır, Kömür, Quşçu kəndlərində hazırlanan vəl, kürək, şana, belqalağı və s. qəzanın düzənlik zonasına gətirilərək satılır və ya taxilla dəyişdirilirdi, bəzi kəndlərdə araba istehsalı da satış məqsədi daşıyırdı. Qəzanın Çiçi və Nügədi kəndlərində hazırlanan arabalar Bakı bazarlarında satılırdı. Bu hal Lənkəran və Şəki bölgələrinin kəndlərində də müşahidə olunurdu. Dağətəyi kəndlərdə yerli ustalar müxtəlif ağac qablar və alətlər düzəldərək həftə bazarlarında satırdılar.

Etnoqrafik materiallar göstərir ki, ustalar hər bir alət üçün müvafiq ağac növü seçirdilər. Məsələn, şana, kürək, bəlsapı əsasən fıstıq və nil ağaclarından, təknə, tabaq, hövsər qoz və qızılğacdən, saz tut ağacından, araba təkərləri və kotanın çarxları, dəndə, vəl palıd və qarağaədən, çömçə, qaşiq cır armud, yemişən və fıstıq ağaclarından düzəldilirdi.

Ağacışləmə ustaları bir sıra ağaclardan həm də bəzək materialı kimi istifadə

edirdilər. Abşeronda badam, püstə, qara tut ağacları həm də bəzək materialı kimi işlədilmişdir. Bu və ya digər məmulat üçün ağac növü seçilərkən onun harada və nə məqsəd üçün istifadə ediləcəyi nəzərə alınır.

Xəmir təknəsini çox vaxt qovaq ağacından hazırlayırdılar. Əgər təknə süd sərmək üçün nəzərdə tutulurdusa, onda onu qovaq ağacından düzəltməzdilər. Çünki xalq təcrübəsi əsasında müəyyən olmuşdur ki, qovaqdan düzəldilən təknə (çanaq) südü qıvcırdıb xarab edir. Ona görə də süd sərmək məqsədilə hazırlanan təknə əsasən qoz, fıstıq, qızılağac və nil ağaclarından düzəldilərdi.

Təcrübədə müəyyən edilmişdir ki, xışın kötüyü üçün ən yaxşı material cır armud, cır tut (gər) və qaraçöhrə ağaclarıdır. Cır armud və ya cır tut ağaclarından düzəldilən xış kötüyünün səthi çox hamar olduğundan iş prosesində palçıq tutmurdu. Buna görə də belə xışla nəm torpaqları da şumlamaq olurdu. Göründüyü kimi, ustalar hər bir təsərrüfat aləti və ev əşyası üçün daha münasib ağac növü seçərkən onların nəinki istehsal, hətta fiziki xüsusiyyətlərini də nəzərə alırdılar.

Ağacışləmə sənətində ən vacib məsələlərdən biri ağacın vaxtında kəsilməsi və tədarükü idi. Ağac ustaları materiallıq ağacın kəsilmə dövrünə ciddi riayət edirdilər. Materiallıq ağacın kəsilmə dövrü ağacdən "suyun çəkilməsi" ilə müəyyən olunurdu. Bu müddət isə payızın soyuqları düşəndən qışın sonuna, yəni kiçik çillənin axırınadək davam edirdi. Sonra havalar isinməyə başladığından ağaclar "oyanır", xalq arasında deyildiyi kimi, "ağaca su yeriyirdi". Gövdəsinə su yerimiş ağac isə material məqsədilə istifadəyə yaramadığından tədarük olunmurdu.

Material tədarükündə sağlam ağacın seçilməsi də əsas şərtidir. Güney yerin ağacı daha sağlam və yaxşı inkişaf etmiş olur. Görünür, Günəş güneyləri çox tutduğundan burada ağac normal inkişaf edir. Münasib hesab edilən düz və düyünsüz ağac kəsilib doğranırdı.

Ağac məmulatını qurd vurmaması üçün pəlid, qarağac, yemişan, dəmirağacı və s. qaranlıqda, fıstıq, qovaq, söyüd, vələs, çinar kimi ağ rəngli ağaclar isə ay işığında kəsilirdi.

Ağacların kəsilməsində meşə baltası, ağac baltası və ya batman baltadan istifadə edilirdi. Batman baltalar ağır küplü və tiyələrinin daha böyük olmasına və uzun dəstəli olduqlarına görə ağacı daha tez kəsməyə, habelə yonmağa imkan verirdi.

Küplü baltadan fərqli olaraq nacaq gödək dəstəli, kiçik tiyəli və yüngül olur. Ağac əvvəlcə batman balta ilə, bir az sonra isə nacaqla kəsilirdi. Çünki ağac kəsildikcə kəsiyi daralmağa başladığından onu balta ilə kəsmək çətinləşirdi. Kəsilmiş ağacın qol-budağı vurulurdu. Hazırlanacaq alətin və ya əşyanın növündən asılı olaraq material burada müəyyən ölçülərdə kəsilərək lazımı yerə daşınırdı.

Ağac ustaları arasında dar ixtisaslaşma getmişdir. Onların bəziləri xarratlıq edərək ancaq ev əşyalarını, bəziləri kənd təsərrüfatı alətlərini hazırlayıb, bir qrupu isə dülgərlik, şəbəkəçilik, sazbəndlik, təkərçilik, araba bağlamaq və s. ilə məşğul olurdu.

Ağac üzərində ilk əməliyyat onun yonulmasından başlanır. Bu məqsədlə

balta, nacaq və kərkiyədən istifadə edilirdi. Material balta ilə kobud şəkildə yonulub müəyyən formaya salınır və işin tələbindən asılı olaraq digər əmək alətləri ilə işlənirdi.

Tikinti üçün kətil və pərdini balta ilə yonmaq kifayət edirdi. Bundan fərqli olaraq, xarratlıq sənətində ağac məmulatı üzərində müxtəlif bəzək, hamarlama, oyma və deşmə işləri aparılırdı. Bu məqsədlə xüsusi alətlər işlədilir. Ağac materiallarının yonulmasında tətbiq olunan əmək alətlərinin ən mürəkkəbi "xarrat dəzgahı" adlanan mexaniki yonma çarxı idi. Ən bəsit yonma vasitəsi yonqar idi. Uzunluğu 1-2 m olan ağac üst tərəfdən kətilərək, yonulacaq ağacın başı ora qoyulur və möhkəm dayanması üçün yanlardan ağac paralar vurulurdu. Ağacın düz yonulması üçün çox vaxt onun uzununu boyu ip tutulurdu. Taxta çəkmək üçün "ərəxana" adlanan xüsusi dəzgah işlənirdi. Yerdən 1,5 m-ə qədər hündür dirəklər üzərində quraşdırılan bu dəzgahın üzərinə qoyulmuş ağac "ərə" adlanan iri əl mişarı ilə çəkilirdi.

Ağacısləmə sənətində geniş istifadə edilən əmək alətlərindən biri də kərki olmuşdur. Bəzi rayonlarda kərkiyə tişə də deyilirdi. Ağac ustaları "əl kərkisi", digəri isə "ayaq kərkisi" olmaqla ölçü etibarilə bir-birindən fərqlənən iki cür kərki işlədirdilər.

Qısa dəstəli yüngül əl kərkisinin küpü çəkic, tiyə yarığı kəlbətin, tiyəsi isə kəsər rolunu oynayırdı. Ayaq kərkisi ağır və uzun saplı olurdu. Buna görə də usta onu ayaq üstə duraraq işlədirdi.

Bəzən əl kərkiyənin iki ağızlı növünə də təsadüf olunurdu. Onun bir tərəfi kərki tiyəsi, digər tərəfi isə balta tiyəsi formasında düzəldilirdi. Bu kərkiyədən qab-qışıq düzəltmək üçün istifadə edilirdi. Əl kərkisi təknə, hövsər, tabaq və kənd təsərrüfatı alətlərinin, tikinti materiallarının, məişət əşyalarının düzəldilməsində geniş tətbiq edilmişdir.

Ağac materialının hamarlanmasında dartı və rəndədən, mexaniki yonma işində lisə və əyridən, oyuq açmaq üçün burğu (burov) və iskanədən istifadə edilirdi: Dartı əsasən kürək, şana, dırmıq, yaba və bu kimi alətlərin hazırlanmasında işlədilir.

Oyma və deşmə əməliyyatlarında tətbiq olunan burğu və iskanələrin də müxtəlif növünə təsadüf olunurdu. Bunlar ölçü etibarilə bir-birindən fərqlənirdilər.

Ağacısləmə sənətində yeganə mexaniki əmək aləti xarrat dəzgahı olmuşdur. Xarrat çarxının əllə və su qüvvəsi ilə hərəkətə gətirilən növü olmuşdur (XIV tablo).

Quba, Lənkəran, Şəki-Zaqatala bölgələrində geniş yayılan su dəzgahında əsasən təknə-tabaq və araba topu hazırlanırdı. Burada su novla dəzgahın ağac pərləri üzərinə tökülərək onun sürətli hərəkətini təmin edir və bunun nəticəsində usta dəzgaha keçirilən ağac materialını hazırlayırdı. Ağacısləmə ustaları hazırladıqları alət və əşyalara forma və bəzək vermək üçün tişə, xətkəş, lisə, əyri və s. əmək alətindən istifadə edirdilər, Təkər topu hazırlamaq üçün əl çarxından da

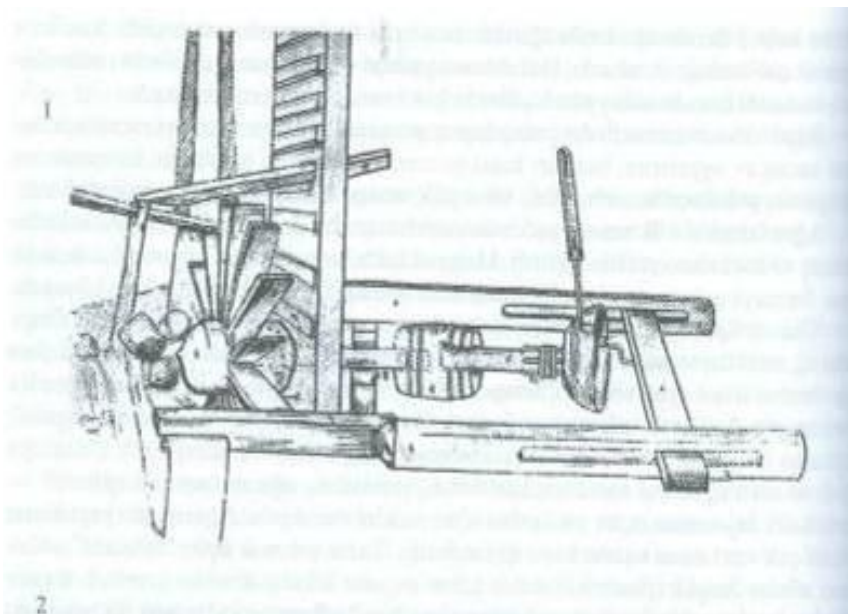

XIV tablo. 1 - Xarrat dazgahı; 2 - Cörcənin öyrü vasitəsilə yonulması.

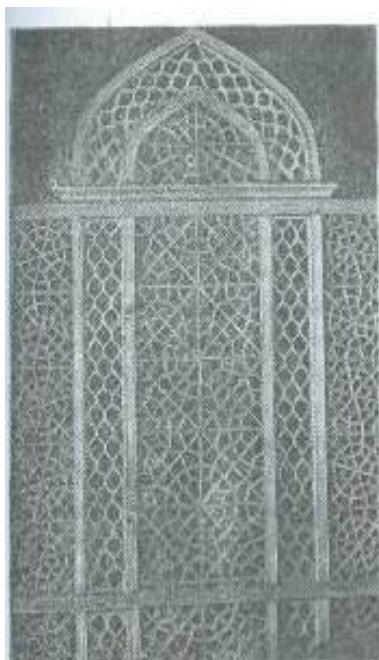

1

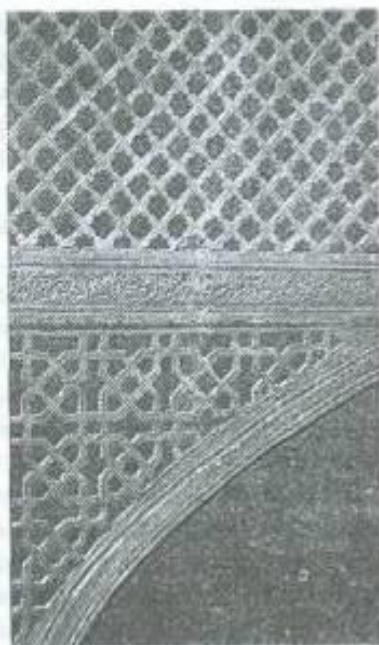

2

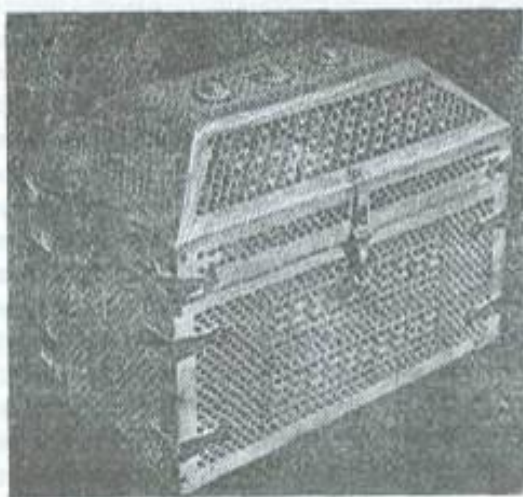

3

XV tablo. 1,2 – Həndəsi motivi şəbəkə nümunələri; 3 – Mücrü.

istifadə olunmuşdur. Quruluş etibarilə su çarxından o qədər də fərqlənməyən bu mexaniki yonma alətinə el arasında "xarrat" da deyilirdi.

Ənənəvi ağacışləmə sənətinin çətin və mürəkkəb sahələrindən biri də təkərçilik olmuşdur. Bəzi kəndlərdə təkər ustası qismən xarrat və dülgər işlərini də görürdü. Əksər hallarda isə o, yalnız təkər istehsalı ilə məşğul olurdu. Digər tərəfdən təkər ustası eyni zamanda dəmirçi işini də görməli olurdu. Beləliklə, təkərçilik sənətkarlığın bir neçə sahəsini özündə birləşdirirdi.

Təkərin əsas hissələri (top, dəndə, daban) ağacdən, yardımçı ləvazimatı (qurşaq, boğaz) dəmirdən düzəldilirdi. Təkərin topu üçün qoz, dəndə, daban üçün palıd ən münasib ağac növü sayılırdı.

Təkərin top, dəndə və daban hissələrini hazırlamaq və onları quraşdırmaq üçün kəsmə, mişarlama, kindinləmə, kobud yonma, üzləmə yonma, sığalvurma, kərtmə, oyma, dəsmə, çalıb oturtma və s. kimi texniki üsullardan istifadə olunurdu.

Bədii şəkildə işlənmə texnikasına görə ağacışləmə sənətində oyma və şəbəkə xüsusi yer tutur. Oyma əsasən iki üsulla aparılırdı. Birinci üsuldə ağacın yalnız bir üzü işlənir. Buna nümunə olaraq, Qusar rayonunun Həzrə kəndindəki XVI əsrə aid türbənin içərisində yerləşən şeyx Cüneydin qəbrinin üstünü misal götürmək olar.

Oyma sənətinin ikinci üsuluna muzeylərimizdə saxlanan şərbət və ovşala qaşıqlarını misal göstərmək olar. İkiüzlü oyma üsulu ilə bəzədilmiş bu qaşıqların sapı sənətkarlıq baxımından xüsusi maraq doğurur. Bu üsuldən sandıq, mücrü, qapı, darvaza, məhəccər və tağların düzəldilməsində istifadə edilmişdir. Şəkiddəki Xan sarayının və Gəncədəki Came məscidinin qapıları oyma üsulu ilə işlənmişdir.

Ağacışləmə sənətinin bədii sahələrindən biri də şəbəkəçilik olmuşdur (XV tablo). Şəbəkəçilik xüsusi peşə ustalığı, diqqət, səy və bacarıq tələb edən sənət növlərindəndir. Şəbəkə ustaları yaşayış evləri və sarayların qapı-pəncərələrini eyvan və şüşəbəndlərini, məscidlərin arakəsmələrini müxtəlif səciyyəli ornament ünsürlərinə malik şəbəkələrlə bənzəyirdilər. Şəkiddə Xan sarayı (XVII əsr), İrəvanda Azərbaycan sənətkarları tərəfindən tikilmiş Pənah xanın sarayı (XVII əsr), Şuşada Kərim Mehmandarovun yaşayış evi (XIX əsr) bu baxımdan xüsusi əhəmiyyət kəsb edir.

Müxtəlif ev avadanlığı və əmək, habelə musiqi alətlərinin hazırlanması sahəsində əldə olunmuş əməli təcrübə xalqımızın zəngin ağacışləmə ənənələrinə malik olduğunu və bu sənətin əsrlər boyu xalqın məişətində xüsusi rol oynadığını deməyə əsas verir.

MİSGƏRLİK

Azərbaycanın faydalı filiz yataqları qədim zamanlardan başlayaraq burada bəsit metallurgiyanın meydana gəlməsində və bu zəmin əsasında metalışləmə sənətinin inkişaf etməsində mühüm rol oynamışdır.

Eneolit abidələrindən aşkar edilən metal məmulatı qalıqları göstərir ki, Azərbaycanın qədim əhalisinin mənimsədiyi ilk metallardan biri mis olmuşdur [28]. Kiçik Qafqaz ərazisində Gədəbəy, Balakən, Zəylik, Çovdar və Daşkəsən ətrafındakı mis filizi yataqlarında qədim mədən izləri, Yuxarı Daşkəsən, Quşçu, Bayan, Dəstəfur, Alabaşlı kəndləri yaxınlığında isə metaləritmə kürələrinin qalıqları aşkar olunmuşdur [29].

Mis yataqlarında süxurların dayazda olması, mədənlərin su hövzələrinə yaxın yerləşməsi, odun yanacağı bolluğu kimi mühüm amillər Azərbaycanda dağ-mədən istehsalının çox erkən yaranmasına və onun intensiv inkişafına səbəb olmuşdur [30].

Metalişləmə sənəti mənşə etibarilə daş məmulatı istehsalı ilə üzvi surətdə bağlı olmuşdur. Qədim insanlar daha təkmil alət və silahlar hazırlamaq məqsədilə münasib daş növlərini (dəvəgözü, çaxmaqdaşı və s.) qəlpələmək üçün onu odda qızdırıb dərhal soyuq suya salırdılar [31]. Bu axtarışlar ilk vaxtlar qəlpələmə məqsədilə oda atılmış metal xassəli filiz və süxurların tədricən bişməsi, beləliklə də ilk ala-çiy ərintilər əldə olunması ilə nəticələnmişdir. Bütün bu kortəbii səylərin nəticəsində metal külçəsinin daşdan fərqli qeyri-adi xassələri aşkar edildikdən sonra tədricən ondan daha mükəmməl əmək aləti və silahlar düzəldilməyə başlanmışdır. Əsrlər keçdikcə tədricən açıq ocağı hərərəti tənzim olunan filiz *əritmə kürəsi*, çaydaşından ibarət bəsit zərbə alətini isə metal çəkiçlər əvəz etmişdir.

İbtidai metallurgiyanın ilk mərhələsindən başlayaraq, uzun müddət külçə hasilatı və filizəritmə işi birgə, bilavasitə filiz mədənlərinin özündə, yaxud onun yaxınlığındakı meşələrin ətrafında aparılmışdır. Qədim metal emalı ustaları bəsit filizəritmə texnologiyasını təkmilləşdirmək yolu ilə tədricən *qatışıq ərintilər* əldə etməyin üsullarını da mənimsəmişlər. Bu yolla müxtəlif mineralların müəyyən nisbətdə qatışıqından yeni *metal* hasil edilirdi. Qədim metal ustaları hələ tuncun ixtirasından xeyli əvvəl qatışıq ərinti əldə etmək təcrübəsinə yiyələnmişdilər [32].

Qatışıq ərinti texnologiyasının təkmilləşməsi misin daha səmərəli ərintilərinin əldə olunması ilə nəticələnmişdir. Ərinti zamanı mis külçəsinə aşkar almaq məqsədilə *qalay* və ya *sürmə* qatılması sayəsində o zamana qədər mövcud olan metallardan xassə etibarilə əsaslı surətdə fərqlənən yeni bir metal-tunc əldə olunmuşdur. *Tökmə* üsulu ilə daş və ya gil qəliblərdə hazırlanan tunc məmulatı tezliklə o zamankı cəmiyyətin bütün həyat sahələrinə (*döyüş silahları, təsərrüfat alətləri, məişət əşyaları, bəzək şeyləri* və s.) sirayət etmişdir. Arxeoloqlar Xocalı, Gədəbəy, Daşkəsən, Gəncə, Mingəçevir, Şəmkir, Naxçıvan, Ərdəbil, Urmiya və

Qarabağ ərazisindən külli miqdarda tunc məmulatı əldə etmişlər. Gədəbəy və Daşkəsəndə filizəitmə kürələri, Şəmkir və Mingəçevirdə tunc balta və nizə ucluqları hazırlamaq üçün daş qələblər aşkar edilmişdir [33]. Lakin tökmə texnikası meydana çıxandan sonra ənənəvi döymə üsulu özünün əməli əhəmiyyətini tamam itirməmiş, istehsal prosesinin tələbindən asılı olaraq, əlaqəli şəkildə tətbiq olunmuşdur. Xüsusilə tunc məmulatının tamamlama və bəzək işlərində döymə texnikasından geniş istifadə edilirdi. Bunun üçün qələbdən çıxmış məmulat yenidən qızdırılıb onun üzərində döymə üsulu ilə əlavə əməliyyat aparılırdı.

Azərbaycan sənətkarları, həmçinin qiymətli metallara da yaxından bələd olmuşlar [34]. Urmiya gölü ətrafında, qədim Manna dövləti ərazisində aparılan arxeoloji qazıntılardan əldə edilmiş qızıl kasa (Həsənli təpəsi), qızıl döşlük (Ziviyyə mahalı, Mərlik), baş piləkləri və s. bədii metal ustalarının kamil sənətindən soraq verir.

Dəmirin meydana gəlməsi metal məmulatı istehsalının kütləvi şəkil almasına imkan yaratmaqla, sosial-iqtisadi inkişafın sonrakı gedişinə ciddi təsir göstərmişdir.

Metal məmulatı istehsalı sahəsində erkən başlanan ixtisaslaşma ilk sinifli cəmiyyət dövründə və ondan sonra gələn bütün orta əsrlər boyu davam etmişdir. Metal məmulatlarının ayrı-ayrı növləri üzrə ixtisaslaşmanın dərinləşməsi *tökməçilik, misgərlik, zərgərlik, dəmirçilik, silahsızlıq, bıçaqçılıq, çilingərlik* və s. kimi müstəqil sənət sahələrinin formalaşmasına səbəb olmuşdur.

Metal məmulatı istehsalının bəzi sahələrində məmulat növü üzrə dar ixtisaslaşma ilə yanaşı, müəyyən dərəcədə sənətdaxili əmək bölgüsünün yarandığı da müşahidə olunur. Sənət istehsalının yüksək inkişaf səviyyəsini əks etdirən mütərəqqi hal olmaq etibarilə bu cəhət özünü xüsusilə silahsızlıq sənətində daha aydın büruzə verirdi. Silahsızlıq metalışləmə sənətinin qədim sahələrindən biri olub texnoloji cəhətdən daha da mürəkkəb istehsal proseslərini əhatə edirdi. Ordunu və hökmdarların keşikçi dəstələrini zəruri sursatla (qılınc, qalxan, nizə, toppuz, şeşpər, dəbilqə, qolçaq, dava köynəyi və s.) təmin edən orta əsr silah emalatxanalarının işi sənətdaxili ixtisaslaşmanı və bəsit əmək bölgüsünü aydın əks etdirir.

Sifarişlə işləyən silah karxanaları və divan emalatxanaları ilə yanaşı, keçmişdə sərbəst satış üçün xəncər-bıçaq istehsal edən fərdi dükənlər də fəaliyyət göstərirdi.

Azərbaycanın şimal əyalətləri Rusiyanın tərkibinə daxil ediləndən sonra soyuq və odlu silahlara tələbat tədricən azalmağa başlamışdır. Əvvəlcə odlu silah, bir qədər sonra isə soyuq silah istehsalı kəskin surətdə ixtisara düşmüşdür. Yerli silah ustaları öz işlərini tədricən çilingərlik, dəmirçilik, bıçaqçılıq və nalbəndlik istiqamətində dəyişərək, bıçaq, qəmə, ülgüc, qayçı, qırxılıq, yəhər ləvazimatı (üzəngi, mahmız, gəm, toqqa, nal, mıx və s.), sənətkarlıq alətləri (yeyə, iskənə, törpü, iynə, biz, gazan, çərməki, matqab və s.) hazırlamağa başlamışdılar.

Metallurgiya tarixində tuncun meydana gəlməsi, bəzək, hərbi və təsərrüfat ləva-

zimatı istehsalı sahəsində onun möhkəm yer tutması mis məmulatı istehsalını tamamilə aradan çıxara bilməmişdir. Bundan sonra mis özünün tətbiq istiqamətini dəyişərək, məişət ehtiyaclarına xidmət etməyə başlamış və beləliklə də Azərbaycanda metalışləmənin yeni bir sahəsi - *misgərlik* sənəti meydana gəlmişdir. Misgərliyin müstəqil sənət növü kimi formalaşması qədim zamanlardan *qab* istehsalı ilə üzvi surətdə bağlı olmuşdur. Orta əsr feodal məişətinin artan tələbləri ilə əlaqədar olaraq, qədim misgərlik ənənələri daha da inkişaf etmişdir. Bu dövrdə mis məmulatı istehsalı başlıca olaraq, sənət və ticarət mərkəzlərinə çevrilmiş feodal şəhərlərində cəmləşmişdi. Orta əsrlərdə Təbriz, Ərdəbil, Marağa, Səlməs, Bərdə, Beyləqan, Dərbənd, Şamaxı, Şəki, Gəncə, Bakı, Naxçıvan, bir qədər sonralar isə Quba və Şuşa şəhərləri mis məmulatı istehsalının başlıca mərkəzlərinə çevrilmişlər. Bunlarla yanaşı, Azərbaycanın mis məmulatı istehsalında Lahic kəndi görkəmli yer tuturdu. XIX əsrdə Lahic təkcə Azərbaycanda deyil, bütün Cənubi Qafqazda misgərliyin başlıca mərkəzi sayılırdı. Lahıcın 1000 nəfərədək sakini misgərlik və onunla bağlı peşələrlə (kömürbasma, çarvadarlıq və s.) məşğul olurdu [35].

XIX əsrin 30-cu illərində Lahıcda 52 misgər dükkanı olmuşdur [36]. Bu dövrdə Şamaxı [37] və Gəncə [38] şəhərlərinin hər birində 6, Bakıda isə 2 nəfər misgər işləyirdi [39].

Bununla yanaşı, Nuxa (Şəki), Quba və Lənkəran şəhərlərində və misgər dükanları fəaliyyət göstərirdi [40].

XIX əsrin ortalarında Azərbaycanın bəzi şəhərlərində misgər xanaların sayı artmışdı; 50-ci illərin sonlarında Gəncədə 20, Şuşada 11 nəfər misgər işləyirdi [41]. XIX əsrin sonu və XX əsrin əvvəllərində Bakıda mis qab istehsal edən müəssisələrin sayı 2-3 dəfə artmışdı [42]. Sürətlə böyüməkdə olan kapitalist Bakısında mis məmulatına əhəlinin tələbatının artması bu məsələdə həlledici rol oynamışdır. Lakin XIX əsrin II yarısında Azərbaycan misgərliyində geriləmə müşahidə olunurdu [43]. Bununla belə, mis qab istehsalının yerli koloritini əks etdirən spesifikasiyi və sənaye rəqabəti ilə gəc qarşılaşması üzündən kустar misgərlik sənəti Azərbaycanın bir sıra sənət mərkəzlərində uzun müddət davam etmişdir.

Azərbaycan misgərləri əsrlər boyu əsasən yerli mis mədənlərindən, qismən isə Cənubi Qafqazın digər mis yataqlarından əldə olunan xammal ilə təchiz olunmuşlar. XIX əsrin ikinci yarısında Azərbaycan misgərləri Gədəbəy, Ləlyər, Qəvərd, Qəlizur, Qatar mis mədənləri vasitəsilə xammalla təmin olunurdular [44].

Texniki cəhətdən bəsit əl əməyinə əsaslanan misgər dükanlarında texnoloji əməliyyatlar əsrlər boyu sadə *əritmə* və *isti döymə* üsulları ilə görülmüşdür.

İstehsal proseslərinin (misin əridilib qırs halına salınması, istidöymə yolu ilə onların *yastılanması*, *pəstahların* döyülib ilkin formaya salınması, onların *calanıb* birləşdirilməsi, *çarxlama*, *naxışlama*, *qalaylama* və s.) tələbinə müvafiq olaraq misgər dükanlarında müxtəlif növ *tutucu*, *kəsici*, *tapdayıcı*, *deşici*, *sıxıcı*, *hamarlayıcı* alətlərdən istifadə olunurdu.

Misin əridilməsi ilə bilavasitə dükan sahibi, usta özü (*misgər*), 1-2 nəfər

kargər və şagirdin köməyi ilə məşğul olurdu.

Kargərlərdən biri körük basır, digəri isə *hilizləyici* vəzifəsini daşımaqla, gil qəlibləri şirləyir və hazır ərintini qəliblərə töküdü. Şagird isə kürənin odluğuna müntəzəm surətdə kömür atır və körük basırdı.

Misəritmə prosesində *qoşa körüklü* xüsusi *kürə*, müxtəlif ölçülü gil *qəliblər*, ərintini qəliblərə tökmək üçün böyük və kiçik ölçülü *çömçə*, ərintini kənar qatışıqdan təmizləmək üçün uzun dəstəkli ödrəngdən istifadə olunurdu [45].

Mis qızdırmaq üçün işlənən *tov* kürəsindən fərqli olaraq, misəritmə kürəsinin odluğu uzunsov çala formasında (dəriniyi 30 *sm*, diametri 20-25 *sm*) düzəldilirdi. Kömür xəkəsi (külü) və sarı gildən tutulmuş palçıqdan düzəldilən odluğun içərisi gil məhlulu ilə suvanıb şirlənirdi. Qoşa körüyün saxsı borusu maili vəziyyətdə kürənin arxa divarından keçməklə odluğun dibinə qovuşurdu. Borunun odluğa keçən hissəsi qızmasın deyər, bir qayda olaraq saxsı tünglə tamamlanırdı.

Misin əridilməsi prosesi yüksək hərarət tələb etdiyindən kürənin odluğunu fasiləsiz hava axını ilə təmin etmək və beləliklə də közərmiş kömürün hərarətini mütəmadi surətdə artırmaq üçün bir nəfər bilavasitə körük basmaqla məşğul olurdu.

Misgərxanalarda, adətən, xam və köhnə mis olmaqla, iki cür xammal işlənirdi. Köhnə mis parçaları kürənin odluğuna müəyyən qayda ilə, lay-lay yığılırdı. Odluğun dibinə bir lay kömür tökülüb üstündən bir lay köhnə mis qırıqları düzülürdü. Sonra bunun üstünə kömür əlavə edilməklə ikinci lay mis qırıqları düzülür və nəhayət, onun üstünə yenidən üçüncü dəfə kömür layı tökülürdü. Bu qayda ilə 2 lay mis qırıntısı və 3 lay kömür təbəqəsi üst-üstə yığılırdı.

Körük vasitəsilə kömür laylarının hərarəti artırıldıqca mis qırıqları qızarıb əriyirdi. Kömür yanıb tükəndikcə odluğa yenidən kömür əlavə olunurdu. Bu sayaqla hər dəfə kürənin odluğunda təxminən 30-40 girvənkə mis əridilirdi [46].

Ərintinin keyfiyyətini yoxlamaq üçün ondan kiçik çömçə ilə nümunə götürüb xırda ölçülü *çəşni* qəlibinə töküdülər. Qəlibdə bərkliyib özünü tutmuş ərinti nümunəsi zindan üzərində döyülüb yastılanırdı. Əgər mis yayması cod hala düşüb kənarları çatlayırdısa, onda ərintinin alaçıyliyi bəlli olur və kürənin odluğuna əlavə kömür atmaqla əritmə prosesi davam etdirilirdi. Misin ərimə həddi ötdükdə növbəti çəşni nümunəsi döyülən zaman mum kimi yaymalanırdı [47].

Mis ərintisi tələb olunan keyfiyyətə çatdırıldıqdan sonra yumşaq olsun deyər, ona azca qurğuşun (hər kürəyə 12 misqaldan 24 misqaladək) qatılırdı. Bundan sonra mis ərintisi böyük çömçə ilə götürülüb əvvəlcədən şirlənmiş gil qəliblərə tökülürdü [48].

Xam misdən fərqli olaraq, köhnə misi zərərli qatışıqlardan təmizləmək lazım gəlirdi. Bunun üçün onu ikinci dəfə əridirdilər. Mis məmulatının yüksək keyfiyyətdə hazırlanması ərintinin saf olmasından xeyli dərəcədə asılı idi.

Çubuq formasına salınmış xam misi əritmək üçün çubuğun qabaq ucunu

kürənin közərməş odluğuna qoyur və əridikcə əl kəlbətini vasitəsilə onu irəli itələyirdilər. Odluğun həcminə müvafiq miqdarda xam mis kütləsini əritdikdən sonra yenə də çeşni qəlibi vasitəsi ilə ərintidən nümunə götürüb yoxlayır və xalis ərinti əldə olunduğu müəyyən ediləndən sonra onu çömçə ilə qəliblərə tökürdülər.

Gil qəliblər ölçü etibarilə bir-birindən fərqlənirdi. Mis məmulatının növünə və calaqların ölçüsünə müvafiq olaraq ərinti qəlibləri müxtəlif tutumda hazırlanırdı. İri qəliblər 35-40 girvənkəyədək, ən xırda qəlib isə 1 girvənkə, hətta ondan da bir qədər az mis ərintisi tuturdu [49].

Mis ərintisi tədricən bərkiyib özünü tutmaqla qəlibin formasına müvafiq dairəvi təbəqə şəklinə düşürdü. "Qırs" adlanan həmin ərintilər ölçülərinə görə çeşidlənib qruplara bölünürdü. Bu qayda ilə misgərin 1 ay və ya ay yarımliq işləməsinə kifayət edəcək miqdarda qırs tədarük edilirdi [50].

Mis məmulatı istehsalında ən çətin və ağır iş prosesi qırsların tapdanmasından ibarət idi. 12-13 nəfərin müştərək əməyi ilə başa gələn bu əməliyyat nəticəsində məmulatın "calğa" adlanan ayrı-ayrı hissələri zindan üzərində döyülüb nazildilərək müvafiq formaya salınırdı.

İşin xüsusiyyətidən asılı olaraq, qırslar mərhələ-mərhələ döyülürdü. Qırs ilk növbədə tapdanıb "girdəbur" adlanan qalın yayma halına salınırdı. Bu prosesdə "misgər", yaxud "qırsqir" adlanan usta, 9 nəfər çəkiçvuran (tapunçu), bir nəfər köməkçi, bir nəfər mis isidən, bir nəfər körükbasan iştirak edirdi [51].

Bir qayda olaraq, qırs tək-tək deyil, qoşa halda qızdırılıb döyülürdü. Bunun üçün eyni ölçülü qırslardan bir cütü tov kürəsində qızdırılıb *qiblə zindan* üzərində müştərək surətdə döyülürdü. Qırstutan (*qırsqir*) vəzifəsini ifa edən usta zindan üzərinə ağız-ağıza qoyulmuş qızmar qırsları bir cüt uzun dəstəkli kəlbətin vasitəsilə tutaraq, döyülmək üçün aram-aram fırladırdı. Böyük qırslar ağır olduğundan onları döyərəkə ustanın yanında əlavə köməkçi olurdu. Qırsqirin sol tərəfində çöməltmə əyləşmiş köməkçi qırsların fırladılmasına kömək edirdi [52].

Qırsqir tək-cə qırsları fırlatmaqla kifayətlənməyib eyni zamanda döymə əməliyyatına ümumi rəhbərlik edirdi. Zindan ətrafına dövrələmə düzülmüş 10-11 nəfərin müştərək işini əlaqələndirmək və döymə prosesində qayda yaratmaq məqsədilə o, çəkiçvuranlara lazımi göstərişlər verirdi. Qırs üzərində çəkiçvuranların hərəsinin özünəməxsus yeri əvvəlcədən bəlli olduğundan onlar ustanın göstərişi ilə biri digərinə mane olmadan həmin sahəyə zərbə endirirdilər. Usta çəkiçvuranlar arasında növbə yaratmaq və işin gedişatını tənzimləmək məqsədilə onları müvafiq adlar ilə səsləyirdi. Həmin anda adı çəkilən tapunçu ona məxsus sahəyə zərbə endirirdi [53].

Döymə əməliyyatının tələblərinə düzgün əməl etmək üçün qırsın səthi xəyalən 4 konsentrik dairəyə bölünürdü. Ən böyük kənar dairəyə 3 nəfər, 2-ci, 3-cü və 4-cü (mərkəz) dairələrin hər birinə isə 2 nəfər tapunçu zərbə vururdu [54].

Döymə prosesi zamanı mis layı tədricən soyuyub bərkidiyi üçün onu bir neçə dəfə yenidən kürədə qızdırıb yumşaltmaq və təkrarən döymək lazım gəlirdi.

Qırsın qızdırılıb bir əl döyülməsi sənət dililə "to", yaxud "tov" adlanırdı. İlk tovdan çıxmış və kənarları qayçı (gaz) ilə kəsilib girdə hala salınmış qalın mis təbəqəsi "girdəbur" adlanırdı. Birinci tovdan çıxmış qırs təbəqəsinin qalınlığı istehsal üçün tələb olunan həddən artıq olduğundan onlar yenidən istidöymə yolu ilə bir neçə dəfə döyülməklə nazik təbəqə ("lavaşa") halına salınırdı. Adətən, xırda qabların girdəburu ikinci tovdan, orta ölçülü qablarınkı üçüncü tovdan, iri qabların girdəburu isə dördüncü tovdan sonra nazilib lavaşa həddinə çatırdı.

Girdəburdan fərqli olaraq lavaşa 3 cərgə konsentrik dairə üzrə döyülüb hazırlanırdı. Bu halda hər dairə boyunca 3 nəfər çəkic vururdu [55].

Keçmişdə misgərlik mərkəzlərində muzdla işləyən tapunçu dəstələri olurdu [56]. Müvəqqəti səciyyə daşıyan tapunçu dəstələri sifariş əsasında işləməklə, növbə ilə digər misgərxanalara da xidmət edirdilər.

Bu qayda ilə misgər dükanında iki nəfər köməkçi ilə daimi çalışan, hər bir misgərin 1-1,5 aylıq işinə kifayət edəcək miqdarda (təxminən 8-10 puda qədər) mis lavaşası tədarük olunurdu [57]. Qoşa döyülən qırsdan fərqli olaraq, lavaşa üçün girdəburular hər dəfə dörd-dörd qızdırılıb döyülürdü.

Dayaz qablar (*məcməyi, sini, teşt, döyrə, ləyən, nimçə* və s.) bilavasitə lavaşadan düzəldilməklə "xara" adlanırdı. Bundan fərqli olaraq, dərin qabları (*qazan, güyüm, səhəng, farş, taskababı, satul, sərinc* və s.) hazırlamaq üçün lavaşa bir sıra əlavə texnoloji prosesdən keçirdi. Məhz bu səbəbdən də bu tip qabların istehsalı "izafə" adlanırdı (XVI tablo).

İzafə məmulat hazırlamaq üçün qabın hissələrinə müvafiq olaraq əvvəlcə lavaşa döyülüb çuxur (çökək) hala salınır, sonra "pəstaha" edilirdi [58].

Mis lavaşalarını döyüb çuxur hala salmaq üçün, adətən, tapunçular hərəsi dörd nəfər olmaqla iki dəstəyə bölünürdü. Artıq qalan doqquzuncu tapunçu gah birinci, gah da ikinci dəstəyə qoşularaq, çəkicvuranlar arasında növbə yaradırdı. Beləliklə, əgər misgərzanada 100 ədəd lavaşa hazırlanmışsa, onun 50-ni bir, 50-ni isə digər dəstə döyüb çuxur edirdi. Hər dəstədə 3 nəfər əlində tapun, bir nəfər isə nər çəkic tuturdu.

"Pəstaha" hissələrinin hazırlanmasında 4 nəfər çəkic vurandan əlavə misgər (qırsgir), növbədənən tovçu və şagird də iştirak edirdi [59].

Qırsın döyülməsi prosesində *tov kürəsi, qiblə zindan*, müxtəlif növ *çəkic, kəlbətin, qayçı* və s. işləniirdi.

Bir qayda olaraq, dərin qablar bir neçə hissədən (*dib, orta, boğaz, qulp, lülək* və s.) ibarət hazırlanandan sonra bir-birinə calaşdırılırdı. Qabın gövdəsini təşkil edən əsas hissələr "calğa" adlanırdı [60].

Ənənəvi misgərlik sənətində calğalar lehim vasitəsi ilə *qaynaq* edilirdi. Bunun üçün əvvəlcə calğaların kənarı qayçı vasitəsilə çərtmə yolu ilə doğranıb dilimlənir və "dəndə" halına salınırdı. Eni və uzununu 1 *sm-ə* çatan calğa dəndənələrini bir-birinə keçirmək üçün əvvəlcə yastıdodaq kəlbətin vasitəsi ilə onları bir-birinin əks istiqamətində əyirdilər. Bu məqsədlə alt calğanın dəndələrini,



XVI tablo. 1 - İzafe üsulu ile hazırlanmış mis dolca; 2 - Mis dolca bezelendi.

arabir olmaqla, azca içəriyə doğru üst calğanın dəndələrini isə arabir qaydada geriye doğru əyirdilər. Bunun sayəsində calğalar üst-üstə otuzdurularkən onların dəndələri bir-birinə keçirdi. Bu əməliyyat başa çatandan sonra calğa dəndələri zindan üzərində döyülüb aşağı yatızdırılaraq lehimplənib qaynaq edilirdi.

Ənənəvi misgərlik sənətində qalay, qurğuşun və duzdan hazırlanmış "qaraqaynaq", sink, bürünc və tənəkardan ibarət "misqaynaq" adlanan iki cür lehim işlədilmişdir [61].

"Qaraqaynaq" daha möhkəm və etibarlı lehim növü olub dərin qabların calğa hissələrinin qaynaq edilib calanmasında tətbiq olunurdu. Məmulatın calğalarını qaraqaynaq üsulu ilə lehimpləmək üçün calağ yerinə əvvəlcə kömür lehməsi sürtülürdü. Dəndələrin aralarına dolmuş kömür lehməsi qaraqaynaq lehimin axıb tökülməsinin qarşısını almaqla bərabər, lehimpləmə prosesinin keyfiyyətinə də təsir göstərirdi. Bir qayda olaraq, açıq calaqlar həm daxildən, həm də xaricdən, örtülü calaqlar isə yalnız xaricdən lehimplənirdi. Kürədə qızdırılarkən hərarət nəticəsində lehim əriyib calğa dəndələrinin aralarındakı boşluqları örtür və onların bir-birinə möhkəm yapışmasını təmin edirdi.

Calğaları misqaynaq üsulu ilə lehimpləmək üçün calğa yerini isladıb üzərinə sink-bürünc ərintisindən ibarət lehim sürtəndən sonra üstünə tənəkər tozu səpirdilər. Məmulat kürədə qızdırılan zaman misqaynaq lehim əriyib calğa dəndələrinin aralarını tutur və onları bir-birinə möhkəm qaynaq edirdi.

Lehimpləmə əməliyyatından sonra mis məmulatının bir qismi çarxa verilərək onların səthində qalan çəki izləri itirilib hamarlanırdı. Mis məmulatının bu qrupu "çarxı" qab, çarxa verilməyən qablar isə "qaratapdaq" adlanırdı [62]. Bəzi qablar bundan əlavə, "həkkak" və ya "yazıcı" adlanan naqqaşlar tərəfindən naxışlanırdı. Həm xara, həm də izafə qablar paxır verməsin deyə, bir qayda olaraq qalaylanırdı. Güyüm və səhəngin içərisi qalay əvəzinə çox vaxt ərinmiş mum ilə örtülürdü.

Qalaylama əməliyyatına təkcə təzə hazırlanmış mis məmulatı deyil, paxırı üzə çıxmış köhnə qablar da məruz qalırdı. Ona görə də *qalayçılıq* müstəqil peşə növünə çevrilmişdir.

Misgər dükanlarında çox geniş çeşiddə məmulat növü hazırlanırdı. İstehsal texnikasının mürəkkəbliyinə görə, *izqfə* qablar xara məmulatından seçilirdi. Buna müvafiq olaraq mis ustaları arasında ixtisaslaşma getmişdi. Bəsit quruluşlu *xara* qablardan fərqli olaraq, bir neçə calğadan ibarət hazırlanan izafə qabların istehsalı yüksək ixtisaslı usta əməyi tələb edirdi. Bundan əlavə mis qabların bir qismi çarx vasitəsilə yonulur və səthindəki tapdaq izləri itirilirdi. Ona görə də mis məmulatı *çarxı* və *qaratapdaq* olmaqla iki qrupa ayrılırdı. İçərisi tutumlu qabların hamısı, adətən, çarxa verilirdi. Çünki onlar çarx vasitəsilə ilə fırladıla bilirdi. Fırladılması mümkün olmayan məmulatlar qaratapdaq olaraq qalırdı.

Bütün bunlardan əlavə mis qabların, demək olar ki, hamısı "həkkak" və ya

"yazıçı" adlanan peşəkar *nəqşbənd ustalar* tərəfindən naxışlanırdı. Yalnız xörək bişirilən qablar (qazan, tava, tiyan, teşt, taskababı, sapılca, tavasər və s. naxışlanmırdı.

Ənənəvi mis məmulatı arasında xörək bişirilən mətbəx qabları, süfrə qabları, su və ağartı qabları başlıca yer tuturdu (XVII tablo).

Xörək bişirilən qabların *qazan, tava, sapılca, tiyan, kəfgir, aşsüzən, teşt* və s. olmaqda müxtəlif tipoloji növləri hazırlanırdı. Bunların hər birisinin də *qulplu, qulpsuz, dəstəkli* olmaqla müxtəlif çeşidli bir sıra növləri düzəldilirdi. Qulplu qazan xeyir-şər məclislərini yola salmaq üçün işləndiyindən çox vaxt "məclis qazanı" adı ilə tanınırdı. Dəstəkli tavaların da ölçüsü və təyinatı ilə seçilən müxtəlif növlərinə təsadüf edilirdi.

Misgər dükanlarında süfrə qablarının çoxsaylı tipoloji növləri, habelə forma və ölçü etibarı ilə fərqlənən çeşidləri hazırlanırdı. Bunların arasında *qablama, badya, xeyrə, sini, məcməyi, cam, piyalə, nimçə, sahan, dəhmərdan, sərpuş* və s. mühüm yer tuturdu.

Misgərxanalarda su və ağartı qablarının da çox geniş tipoloji növləri: *səhəng, güyüm, aftafa, ləyən, fəşir, satıl, sərnici*, tas (hamam tasi), *dolça, tayqulp, güləbdan, abgərdən* və s. hazırlanırdı (XVIII tablo).

Su qabları arasında xüsusilə aftafaların müxtəlif növləri (əl aftafası, məştəfa, əbriq, lüləyin, aftafa-ləyən və s.) düzəldilirdi.

Bütün bunlardan əlavə, misgərxanalarda ev məişəti üçün gərək olan *taskababı, şamdan, qəhvəqovuran, şərbət qabı, hamam sandığı* və s. hazırlanırdı.

Azərbaycan misgərliyində çox erkən başlanan sənətdaxili ixtisaslaşma bütün orta əsrlər boyu olduğu kimi, XIX əsrdə də davam etmişdir. Adətən, iri misgər dükanlarında istehsal prosesləri üzrə ənənəvi peşə bölgüsü (*misəridən, hilizləyici, qırsgir, tapunçu, körükbasan, misqızdıran, çarxçı, həkkak* və s.) ilə yanaşı, məmulat növləri üzrə də dar ixtisaslaşma getmişdir. Bununla belə ənənəvi misgərlik sənətinin inkişaf səviyyəsini əks etdirən bu mütərəqqi proseslər obyektiv səbəblər üzündən tam şəkildə yetkinləşə bilməmişdir. Ənənəvi misgərlik sənətində istehsal texnikasının bəsit əl əməyinə əsaslanmasına baxmayaraq, iri misgər dükanları əmək böl-güsünün səciyyəsinə görə xeyli dərəcədə manufaktura tipinə yaxınlaşmışdı. Lakin obyektiv tarixi səbəblər üzündən iri misgərxanalar manufaktura tipinə keçid mərhələsində ilişib qalmış, xırda və orta istehsal həcminə malik misgərxanalar isə maşınlı sənayenin inkişafı ilə əlaqədar olaraq tənəzzülə uğrayıb aradan çıxmışdır.



2



1



XVII tablo. Mis mədəniyyəti: 1, 2 - Xörəkdəşirmə qabları; 3 - Sifra qabları; 4 - Sa qabları (güyün, səhoog).



XVIII tablo. Mis məmulatı: 1 - Güləbəda; 2 - Aşşızan; 3 - Kəfki; 4, 7 - Altıfə; 5 - Məməyi; 6 - Cən; 8 - Fəzi; 9 - Bədyə və sərpa.

DƏMİRÇİLİK

Azərbaycanda dəmirin meydana gəlməsi və mənimsənilməsi daha mükəmməl əmək alətləri və silahlar hazırlanmasına imkan vermişdir. Ölkənin zəngin dəmir filizi yataqları qədim zamanlardan başlayaraq yerli xammal əsasında dəmirçilik sənətinin meydana gəlməsində mühüm rol oynamışdır. Bayan, Daşkəsən, Quşçu və Çovdar kəndləri yaxınlığında dəmir filizi çıxarılması və bəsit əritmə üsulu ilə ondan *təbəqə* dəmir hazırlanması XIX əsrin ortalarında davam etmişdir [63].

Bəsit istehsal texnikasına əsaslanan *filizəritmə* işində, əsasən, kötrüklü kürələrdən istifadə olunmuşdur. Bunun üçün filiz parçalan kömür ilə birlikdə kürənin odluğuna yığılırdı. Qoşa kötrük vasitəsilə yaradılmış yüksək hərarət nəticəsində filiz əridikcə kürənin odluğunda qaynar metal ərintisi kütləsinə çevrilirdi. Ərintidə əmələ gələn pasa mütəmadi olaraq qədgir vasitəsi ilə çıxarılıb təmizlənirdi. Lakin saf dəmir əldə etmək üçün bu kifayət etmirdi. Ona görə də ərinti yumşalıb saf dəmir halına düşəndək zindan üzərində döyülürdü [64]. İstidöymə prosesində ərintinin tərkibindəki pasa qalığı qəlpələnilib tamam çıxır, dəmirin məği saflaşır.

Yanacaq israfi və metal çıxarı baxımından iqtisadi cəhətdən az sərfəli olmasına baxmayaraq, əritmə-döymə üsulu ilə yüksək keyfiyyətli dəmir əldə olunurdu. Ona görə də yerli dəmir ərintisindən hazırlanmış məmulat çox möhkəm və davamlı olması ilə fərqlənirdi. Bununla belə, kənardan gətirilmə "zavod dəmiri" ucuz başa gəldiyindən kустar üsulla hazırlanan yerli dəmir istehsalını tədricən tənəzzülə uğratmışdır [65].

XIX əsrin II yarısından etibarən Azərbaycanın kустar metal məmulatı dükanlarının xammal ilə təchizatında Bakı şəhəri görkəmli rol oynamağa başlamışdı. Kapitalist Bakısına metal idxalının güclənməsində burada neft sənayesinin inkişafı ilə əlaqədar mexaniki təmir emalatxanalarının sayının artması və onların bir çoxunun tezliklə böyüyüb iri təmir müəssisələrinə çevrilməsinin mühüm rolu olmuşdur. Bakı sərmayədarlarının köməyi ilə Azərbaycanın dəmir ustaları kifayət qədər xam və işlənmiş (köhnə) metal ehtiyatı ilə təmin olunurdular.

İşlənmiş dəmir ucuz başa gəlməkdən əlavə, xam dəmirə nisbətən daha etibarlı olduğundan, yerli dəmirçilər onun tədarükünə üstünlük verirdilər. Belə ki, xam dəmir bəzən yaxşı əridilmədiyindən qəlp çıxırdı. "Şor" adlanan qəlp dəmir isə istehsal baxımından yararsız sayılırdı.

Köhnə dəmir iki yolla, ya korlanıb istifadədən çıxmış məişət və təsərrüfat alətləri hesabına, ya da kənardan satınalma yolu ilə tədarük olunurdu. XIX əsrin ikinci yarısında satınalma dəmir ən çox Bakı sərmayədarlarından, qismən isə dəmir yolu stansiyalarındakı təmir emalatxanalarından əldə edilirdi.

Keçmişdə Azərbaycanda polad qıtlığı daha çox hiss olunurdu. Xüsusilə xas polad çətinliklə əldə olunduğundan qənaətlə işlədilir. Soyuq silah (xəncər, qəmə, qəddarə, qılınç) istehsalı dəbdə olan dövrlərdə poladın kasadlığı daha çox nəzərə çarpırdı.

Silahsazlar arasında uzun müddət Dəməşq və Xorasan poladı üstün tutulmuş. Bununla yanaşı, silah ustaları özləri də xüsusi üsulla xas polad əldə edirmişlər. Lakin soyuq

silah istehsalının aradan çıxması, habelə xalis əritmə yolu ilə əldə edilən ucuz rus və Avropa poladı idxalının artması ilə əlaqədar olaraq, yerli xas polad hazırlama texnologiyasının sirləri tədricən unudulub aradan çıxmışdır.

Dəmirçixanalarda ən çox *poladqarışıq dəmir* işlənirdi. Bunun üçün xassə etibarilə bir-birindən fərqlənən dəmir və poladı qızdırıb istidöymə yolu ilə qaynaq edirdilər. Qaynaq nəticəsində asanlıqla əyilən yumşaq dəmirdən və tez sınan sərt poladdan daha keyfiyyətli yeni bir metal-poladqarışıq dəmir əldə edilirdi.

Əhalinin məişət və təsərrüfat həyatında dəmir məmulatına tələbatın böyük olması üzündən dəmirçilik sənəti təkcə sənət və ticarət mərkəzləri olan iri şəhərlərdə deyil, ucqar kəndlərə də yayılmışdı (XIX tablo).

Şəhər dəmirçi dükənləri ixtisaslaşma baxımından kənd dəmirçixanalarından fərqlənirdi. Şəhər sənətkarlığında sənətdaxili ixtisaslaşma çox erkən başladığından dəmirçilər bilavasitə dəmir məmulatı istehsalı ilə məşğul olurdular. Bundan fərqli olaraq, universal səciyyə daşıyan kənd dəmirçixanalarında isə dəmir ustası dəmirçiliklə yanaşı, nalbəndlik, qismən də çilingərlik, silahsızlıq, bıçaqçılıq və s. ilə məşğul olurdu.

Kənddə dəmir məmulatına tələbat şəhərdəkinə bənzəmirdi. Kənddə təsərrüfat alətlərinə tələbat daha böyük idi. Əsasən, "bazarı" məhsul istehsalı ilə məşğul olan və hazır məmulatı əksər hallarda nağd pulla satan şəhər dəmirçi dükənlərindən fərqli olaraq, kənd dəmirçiləri sifarişlə, çox vaxt isə nağd əlmuzdu almadan, natural qaydada, əmək haqqı ərzaq məhsulları ilə ödənmək şərtilə işləyərək, həmkəndlilərinin zəruri əmək alətlərinə ehtiyaclarını təmin edirdilər. Kənd dəmirçixanalarının bir qismi təzə dəmir məmulatı istehsalından daha çox cari təmir işləri ilə məşğul olurdular.

Digər sənət dükənləri kimi, dəmirçixanalar da, əsasən, bazar və ya karvansaralarda yerləşirdi.

Dəmirçixana bir qayda olaraq, həm istehsal emalatxanası, həm də satış dükanı vəzifəsini yerinə yetirməklə ikili səciyyə daşıyırdı.

Dəmirçixananın istehsal ləvazimatı kövrüklü kürədən, onun yanında yerə bərkidilmiş qarağac kötüyündən, ona bərkidilmiş müxtəlif növ zindanlardan, xart çarxı və onun təknəsindən, məngənə, kirə və s. ibarət idi. Dəmirçixanada geniş çeşiddə istehsal alətləri: cürbəcür ölçülü çəkiçlər, müxtəlif formalı kəlbətinlər, çoxsaylı kəsici, deşici, yeyələyici, ovxarlayıcı və s. alətlər işlənirdi (XX, XXI və XXII tablolar).

Dəmirçilik sənətinin özünəməxsus spesifik istehsal texnologiyası yaranmışdı. Buradakı texnoloji üsulların xeyli hissəsi (*soyuqdöymə, istidöymə, qaynaqetmə, kəsmə, deşmə, küpaçma, dibçixarma, ovxarlama, dişmə, suyatutma, çarxlama*) zəmanəmizədək gəlib çatmışdır.

Dəmirçilik sənətinin ən bəsit və qədim üsulu *soyuqdöymə* olmuşdur. "Qarato", yaxud "qaratapdaq" adlanan bu üsul məmulat istehsalının müxtəlif mərhələlərində, ən çox isə ilkin əməliyyatlarda işlənirdi. Qaratapdaq üsulu ilə metal parçası zindan üzərində döyülüb ilkin forma üçün hazırlanırdı.

Mənşə etibarilə daşıqlama ilə üzvi surətdə bağlı olan *soyuqdöymə* üsulu

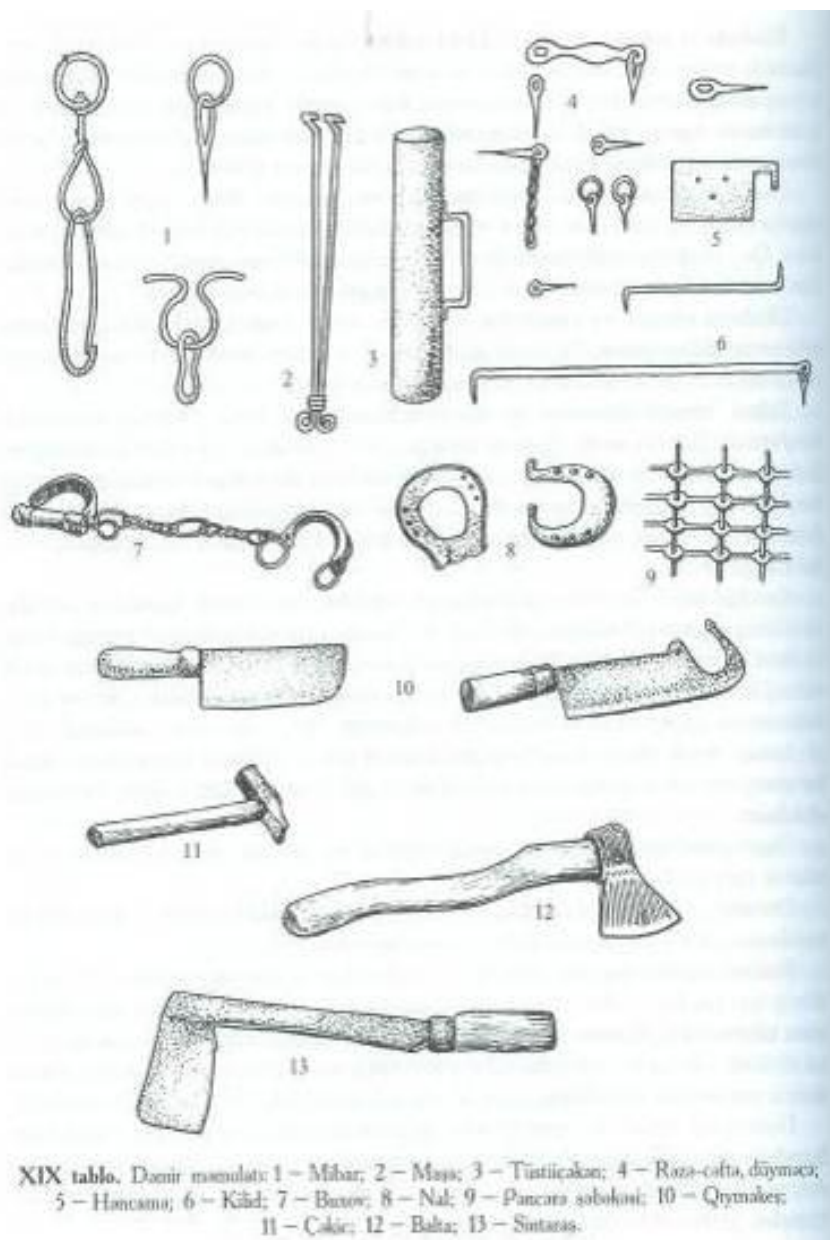

XIX tablo. Dəmir məsələti: 1 – Mibaz; 2 – Məso; 3 – Tüstüçəkən; 4 – Rəza-cəftə, dəyməç; 5 – Həncəmə; 6 – Kılıç; 7 – Buzov; 8 – Nak; 9 – Pancərə sobokəsi; 10 – Qıymələ; 11 – Cəkiç; 12 – Balta; 13 – Sınaras.



3

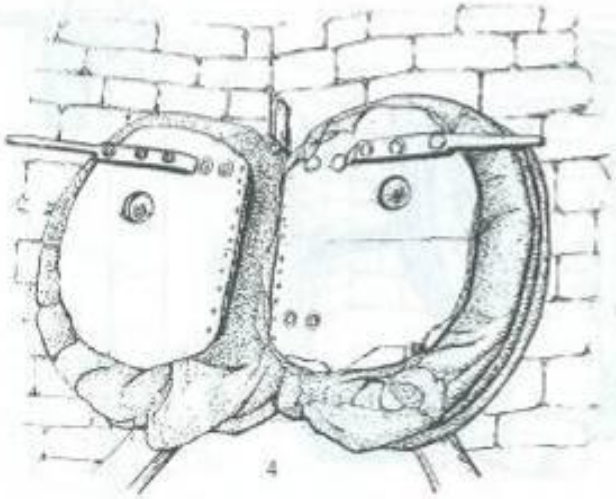

XX tablo. Damirci alat va lavazimatı: 1 - Damirci zindan arxasında; 2 - Mangan; 3 - Sunba və damirkasan katastı; 4 - Qeşa körük.

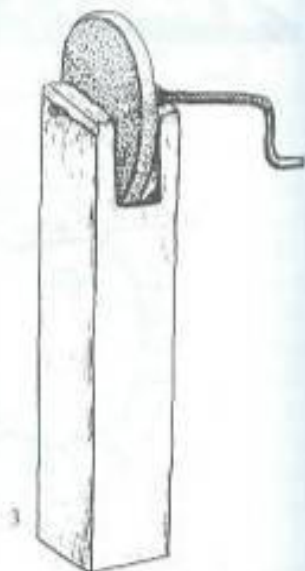
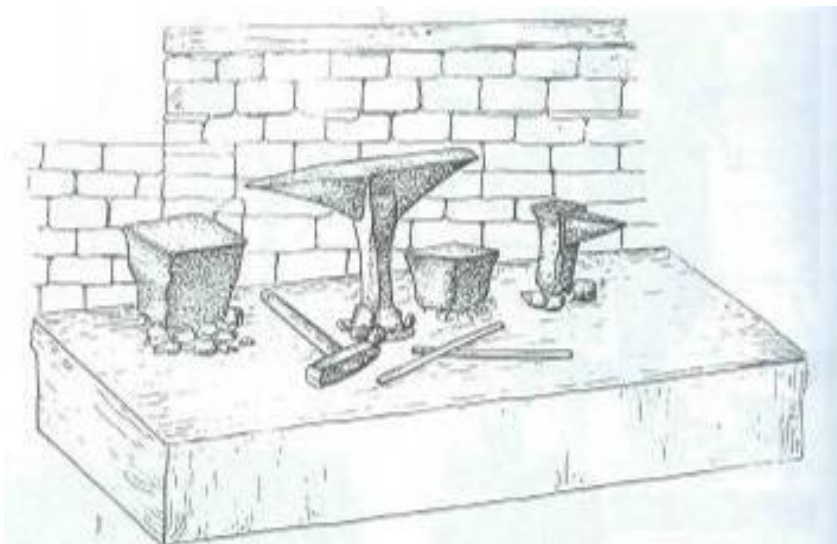

XXI tablo. Dəmirçi alət və ləvazimatı: 1 – Zindan kütəyi, düzbocaq, tayqulaq və qosaqulaq zindanlar, eşik, möhtir; 2 – Qosaqitlik işlək halda; 3 – Xarı dəsi.



XXII table. Dəmirçi alətləri: 1 – Dəmirkəsan qayçılar; 2 – Zəndənlər; 3 – Gəv; 4 – Möhür; 5 – Zəbaçan; 6 – Kəlbət; 7 – Pəz-çələ; 8 – Ayaq qayçı; 9 – Hələqə kasaklar və siltələri; 10 – Yeyələr; 11 – Kasaklar; 12 – Pərgər; 13 – Təmm; 14, 15 – Tutqaclar (kəns mətəlləri).

dəmirçiliyin hələ ayrıca sənət sahəsinə çevrilməsindən çox əvvəl yaranmışdır,

Dəmirçilik sənətinin başlıca texnoloji üsulu *istidöymə* olmuşdur. Bunun üçün lazımi ölçüdə kəsilib qaratapdaq edilmiş metal parçası kürədə tamam *qızaranadək* qızdırılandan sonra yastıdodaq kəlbətinlə tutulub zindan üzərində döyülürdü. Qızmar metalın döyülüb müəyyən həddə salınması prosesi, adətən, müstərək görülürdü. Pəstaha üzərində ustanın işarə məqsədilə çəkicini vurduğu sahəyə şagird, yaxud kargər ağır çəkiclə (tapun və ya gürz) möhkəm zərbə endirirdi. Pəstaha soyuduqda təkrar kürədə qızdırılır və məmulatın ilkin forması lazımi həddə çatıncayadək istidöymə əməliyyatı davam etdirilirdi. Məmulatın ilkin formaya düşməsi üçün onun ayrı-ayrı hissələri (*tiyə, künə, küp, sulğuc, dəstək* və s.) istidöymə üsulu ilə kobud şəkildə tapdanıb hazırlanırdı.

Məmulatın bu və ya digər hissəsinin nə qədər döyülüb formaya salınması lüzumu gözəyari müəyyən edilirdi.

Məişət və təsərrüfat alətlərinin xeyli hissəsi, xüsusilə kəsici alətlər (*balta, nacaq, dəhrə, məngəl, dəryaz, oraq, cin, qırxılıq, kərki, qiyməkəş, bıçaq, gazan* və s.) bir qayda olaraq *poladqarışiq* dəmirdən hazırlanırdı. Bu məqsədlə, əsasən, *qaynaq* üsulundan istifadə olunmuşdur. Kəsici alətləri düzəltmək üçün əvvəlcə poladqarışiq dəmir hazırlanırdı. Xəssə etibarilə xas poladdan və dəmirdən fərqlənən poladqarışiq dəmir çox vaxt "qaynaq dəmiri" adlanırdı.

Qaynaq dəmiri hazırlamaq üçün lazımi ölçüdə kəsilmiş dəmir parçasını kürədə qızdırıb arasını 1,5-2 *sm* dərinlikdə yarmaqla "ağız" açırdılar. Sonra həmin yarığa müvafiq ölçüdə polad "şığa" kəsilirdi. Bu məqsədlə əvvəlcə polad parçası kürədə qızdırılıb "suyu alınır" və yumşaq dəmir həddinə salınırdı. Sərtlik xəssəsini itirmiş şığa istidöymə yolu ilə yastılanaraq lazımi formaya salınandan sonra qələm vasitəsilə müvafiq ölçüdə kəsilirdi. Poladın qıt olduğu keçmiş dövrlərdə kəsici alətin tiyəsinin "dodaq şığası" çox vaxt yararsız hala düşmüş polad alətlərdən (yeyə, törpü, dəryaz və s.) düzəldilirdi.

Məmulatın növündən və şığanın qalınlığından asılı olaraq, qaynaq əməliyyatı müxtəlif üsullarla aparılırdı.

Poladqarışiq dəmirin əldə edilməsinin ən bəsit və qədim üsulu *xalis qaynaq* olmuşdur. Bu halda ərintinin gücləndirilməsinə və calağın möhkəm tutmasına kömək edəcək yardımçı vasitələrdən istifadə olunmurdu. Dəmirçilik sənətində nisbətən az tətbiq olunan bu üsulla, əsasən, xırda məmulatlar hazırlanırdı.

Poladın dəmirə calaq edilməsinin spesifik üsullarından biri *mis tilişkəsi* vasitəsilə qaynaq olmuşdur. Bu üsul, əsasən, nazik tiyəli məmulatların ağız şığasının qaynaq edilib calanmasında tətbiq edilirdi. Bunun üçün polad şığanın boyuna müvafiq ölçüdə kəsilmiş mis tilişkəsini pəstahının ağız yarığına, dəmirlə polad şığanın arasına qoyub kürədə qızdırırdılar. Misin ərintivermə qabiliyyəti güclü olduğundan tez əriyib yarığın ara boşluqlarına dolmaqla calağın möhkəm tutmasına yardım edirdi. Mis, adətən, dəmir və polada nisbətən tez əridiyindən,

axıb tökülməməsi üçün tilişkənin ətrafı çarx tozu, kömür oxxantısı və ya nəm kül kütləsi ilə dövrələmə tutulurdu. Beləliklə, qızarmış pəstaha zindan üzərində döyüldükcə bərkilib polad şığa ilə möhkəm birləşirdi.

Dəmirçilik sənətində calaətmənin ən geniş yayılmış üsulu *tənəkar* vasitəsilə qaynaq olmuşdur. Xüsusilə qalın künəli kəsici alətlər bu yolla qaynaq edilirdi. Tənəkar tozunun ərintivermə və bərkidici xüsusiyyəti daha güclü olduğundan dəmirçilik sənətində o, mis tilişkəsindən üstün tutulurdu.

Calağı tənəkar vasitəsilə qaynaq etmək üçün pəstahanın ağız yarığına qoyulmuş polad şığanın ətraflarına tənəkar tozu töküb kürəyə qoyurdular. Calaq yer qızıb tamam qızaran zaman tənəkar daha tez əriyib polad şığa ilə dəmirin qaynayıb bir-birinə qarışmasına kimyəvi təsir göstərirdi. Adətən, qızarmış calağı zindan üzərində bir neçə əl döyəndən sonra yenə də üzərinə tənəkar tozu səpib təkrar kürədə qızdırırdılar. Bu qayda ilə qaynaq tamam möhkəm tutanadək həmin əməliyyat təkrar edilirdi. Pəstahanın qaynaq yeri qovuşub bir-birinə qarışandan sonra məmulatın tiyə hissəsi istidöymə yolu ilə tapdanıb formalaşdırılırdı.

Göründüyü kimi, dəmir ustaları çoxəsrlik əməli təcrübə nəticəsində metalların xassələrini dərindən müşahidə edib öyrənməklə, istehsal texnologiyasının təkmilləşdirilməsinə və beləliklə də daha mükəmməl əmək alətləri hazırlamağa nail ola bilmişlər.

Qaynaq ənənəvi dəmirçilik sənətində başlıca yer tutsa da, dəmir məmulatının, xüsusilə kəsici alətlərin hazırlanması daha bir sıra texnoloji proseslərlə bağlı idi. Məmulat növündən asılı olaraq istehsal prosesində *dibçixarma, küpaçma, sulğuc-çıxarma, dişmə, novsalma* və s. kimi bir sıra texnoloji üsullardan istifadə olunurdu. Bu əməliyyatların çoxu spesifik səciyyə daşımaqla, müəyyən qrup alətlərin hazırlanmasında tətbiq olunurdu. Məsələn, dibçixarma dəryaz və qırxılığın, küpaçma nacaq, balta, kərki, toxa və çəkicin, sulğucçıxarma dəhrə və qiyməkeşin, dişmə isə çinin hazırlanmasında tətbiq edilirdi. Soyuq silahların (xəncər, qılınc) hazırlanmasında novsalma əməliyyatından istifadə olunurdu. Bunlardan fərqli olaraq tamamlama əməliyyatları *şığalçəkmə, törpüləmə, yeyələmə, suyatutma*) qismən ümumi səciyyə daşıyırdı. Dəmir məmulatlarının hazırlanması prosesində "Qara iş" görü-lüb başa çatdırıldıqdan sonra tamamlama əməliyyatına başlanılırdı. Bu məqsədlə ilkin formaya salınmış iş nər çəkiyə döyülüb lazımı həddə salınır, əyilmiş və ya xaşallanmış hissələri tapdanıb (döyülüb) düzəldilirdi.

Döymə əməliyyatından çıxmış "iş"in üzərində, adətən, zərbə izləri və nahamar sahələr qalırdı. Ona görə də həmin izlər *törpü və yeyə* vasitəsilə sürtülüb hamarlanırdı. Bir qayda olaraq, dəmir məmulatı qaynar halda törpülənir, soyuq halda yeyələnirdi.

Kəsici alətlərin hazırlanmasında ən vacib əməliyyatlardan biri onlara düzgün suvermə idi. Məlum olduğu kimi, kəsici alətlərin tiyəsi poladqarışq dəmirdən hazırlanırdığından qızdırılan zaman o, sərtliyi itirirdi. Poladın sərtlik

xassəsi aləti yenidən qızdırıb suyatutma yolu ilə bərpa edilirdi.

Qaynaq poladın sərtlik xassəsinin bərpa olunması müəyyən texnoloji tələblərlə bağlı idi. Həmin tələblərə düzgün əməl olunması xeyli dərəcədə ustanın fərdi məharətindən və səriştəsindən asılı idi. Polada suyun az, yaxud çox verilməsi, onun qəflətən, yaxud aram-aram, tədricən, bütövlükdə və ya hissə-hissə verilməsi bu işdə mühüm rol oynayırdı. Məmulatın hansı hissəsini nə qədər suya tutmaq, nə qədər havada, öz dəmində soyutmaq lazım olduğunu usta zənn ilə sezib müəyyən edirdi. Poladın sərtliyini "özünə qaytarmağın" optimal üsulu olan suyatutma əməliyyatına düzgün əməl olunması ustalıq məharətindən başqa, dərin sənət səriştəsi və çoxillik istehsal vərdişi tələb edirdi. Su lazım olduğundan az verildikdə poladın sərtlik xassəsi tam bərpa olunmur, nəticədə kəsici alətin "ağızı tez qayıdıb" korşalır, yaxud su həddən artıq verildikdə poladın sərtlik xassəsi ifrat dərəcədə artırdı. "Dəm suyu" çox verilmiş alət isə azca gücə düşən kimi sərtliyindən sınıb korlanırdı.

Dəmirçilik sənətində ən bəsit əməliyyatlardan biri *çarxatutma* idi. Müəyyən qədər peşə məharəti tələb edən bu əməliyyata düzgün əməl etmədikdə alətin tiyəsi qızır və ağzının bir üzü çox yonulub əks tərəfə qatlanırdı. Sənət dili ilə buna "qılov" deyilirdi. Qılovlu alət kəsərdə küt və yorucu olur.

Keçmişdə dəmir ustaları təzə məmulat düzəltməklə yanaşı, sınıb korlanmış, yaxud kütləşmiş alətləri *təmir* etməklə də məşğul olurdular. Təmir işinin də özünəməxsus istehsal üsulları formalaşmışdı. Adətən, qalın künəli məmulatlar (gavahın, balta, tapun və s.) *zodlama* üsulu ilə təmir olunurdu. Bu məqsədlə alətin sınığına müvafiq ölçüdə kəsilmiş şığanı məmulatla birgə qızdırıb istidöymə yolu ilə bir-birinə calayırdılar.

Sınıq məmulatın calaq edilməsi *qadaqlama* üsulu ilə də görülürdü. Qadaqvurma ən çox təsərrüfat alətlərinin təmirində tətbiq olunurdu. Bunun üçün məmulatın calaq ediləcək hissələrini isti, yaxud soyuq halda *sünbə* ilə deşib *qadaq* vasitəsilə bir-birinə bərkidirdilər.

Kütləşmiş kəsici alətlər (balta, dəhrə, qiyməkəş və s.) *ovxarlama* üsulu ilə itilənib yenidən işlək hala salınırdı. Bu məqsədlə alətin ağac dəstəyini çıxarıb tiyəsinə kürədə qızdırandan sonra məngənə arasında tutub isti-isti yeyələyirdilər. Əgər alətin künəsi çox qalın olarsa, onu bir-iki əl istidöymə yolu ilə döyüb nazildir, sonra ovxarlayırdılar. Ovxarlama əməliyyatı əvvəlcə iri dişli, sonra xırda dişli, nəhayət, axırda narın dişli yeyə ilə görülürdü.

Dəmirçixanalar yayılma arealı cəhətdən müxtəlif səciyyə daşıyırdılar. Təsərrüfat alətlərinin istehsalı və təmiri üzrə ixtisaslaşmış dəmirçixanalara əkinçiliklə məşğul olan kəndlərin hamısında təsadüf olunurdu [66]. Bu tip dəmirçixanaların əksəriyyəti mövsümi səciyyə daşımaqla, yalnız çöl təsərrüfat işləri azalan vaxtlarda, xüsusilə payız və qış aylarında işləyirdi. Ən zəruri təsərrüfat alətləri olan *gavahın*, *kotan hissələri*, *bel*, *yaba*, *zəncir*, *oraq*, *çin*, *dəryaz*, *toxa*, *alaqkeş* və s. mövsümi səciyyə daşıyan işlər başlananadək tədarük olunurdu.

Bununla belə, dəmirçixanaların bəziləri bu və ya digər məmulat növü (*çin, sac*) istehsalı üzrə ixtisaslaşmışdı. Əhalisi başdan-başa dəmirçilik və onunla bağlı peşələrlə məşğul olmuş Dəmirçi [67] və Əhən kəndləri buna misal ola bilər. Bu cəhətdən Şamaxı qəzasının Dəmirçi kəndində *sac* istehsalı xüsusilə diqqəti cəlb edir. Sac istehsalında ustadan başqa 5 nəfər çəkcə vuran, [68] körük basan və xırda-para əl işlərini icra edən şagird iştirak edirdi. Onlar gün ərzində bir cüt sac hazırlayırdılar [69].

Dəmir məmulatının güclü istehsal mərkəzləri sırasında Yelizavetpol qəzasının Bayan, Quşçu, Seyid və Daşkəsən kəndləri [70], Cəbrayıl qəzasının Xocavənd kəndi, Şuşa qəzasının Ağdam icması, Nuxa qəzasının Küsnət kəndi [71] xüsusilə fərqlənirdi.

Xırda əmtəə istehsalı səviyyəsinə çatmış şəhər dəmirçixanalarında məmulat növləri üzrə ixtisaslaşma daha erkən başlanmışdı. XIX əsrin 60-cı illərində Azərbaycan şəhərlərində 400 nəfərdən çox dəmirçi işləyirdi [72]. Dəmirçixanaların sayına görə Şamaxı, Nuxa, Şuşa, Gəncə Azərbaycan şəhərləri arasında əsas yer tuturdular.

Ölkənin sənaye inkişafı yoluna qədəm qoyması, ömrünü başa vurmaqda olan bir sıra kустar sənət sahələri kimi, dəmirçilik sənətinin də aradan çıxması prosesini sürətləndirmişdi. İlk vaxtlar bəzi məhsulların istehsalının məhdudlaşması üzrə gedən həmin proses tədricən kустar dəmir məmulatı istehsalının bütün sahələrini bürüməyə başlamışdı. Bir tərəfdən təsərrüfat və ev məişətində işlənən əmək alətlərinin sənaye üsulu ilə istehsalının artması, digər tərəfdən isə kənd təsərrüfatı maşınları tətbiqinin genişlənməsi ənənəvi dəmirçilik sənətini tənəzzülə uğratmışdı.

ZƏRGƏRLİK

Azərbaycanda bədii metal sənətinin tarixi kökləri metalışləmə sənətinin ilk təşəkkül mərhələsi ilə üzvi surətlə bağlı olsa da, onun zinət istehsalı istiqamətində inkişafı nisbətən sonrakı dövrlərə təsadüf edir. Belə ki, qızıl və gümüşün istehsal xassəsinin mənimsənilməsi ilə əlaqədar metalışləmə sənətində zinət istehsalı üzrə baş vermiş ixtisaslaşma nəticəsində müstəqil sənət sahəsi - zərgərlik meydana gəlmişdir.

Zinətlərin böyük əksəriyyətinin liqatur səciiyyəsi nəzərə alındıqda zərgərlik sənəti təkcə qızıl və gümüş məmulatı istehsalını deyil, habelə qiymətli daşların, başqa sözlə, ləl-cavahiratın (mirvari, zümrüd, firuzə, yaqut, ləl, əqiq, almaz, brilyant və s.) işlənmə texnikasını da əhatə edir (XXIII tablo).

Arxeoloji tapıntılar arasında zərgərlik məmulatı azlıq təşkil edir. Korlandıqdan sonra tullantıya çevrilən digər məişət vasitələrindən fərqli olaraq, dəfinə dəyərinə malik olan qızıl və gümüş zinətlər sərəvət kimi, böyük qayğı ilə

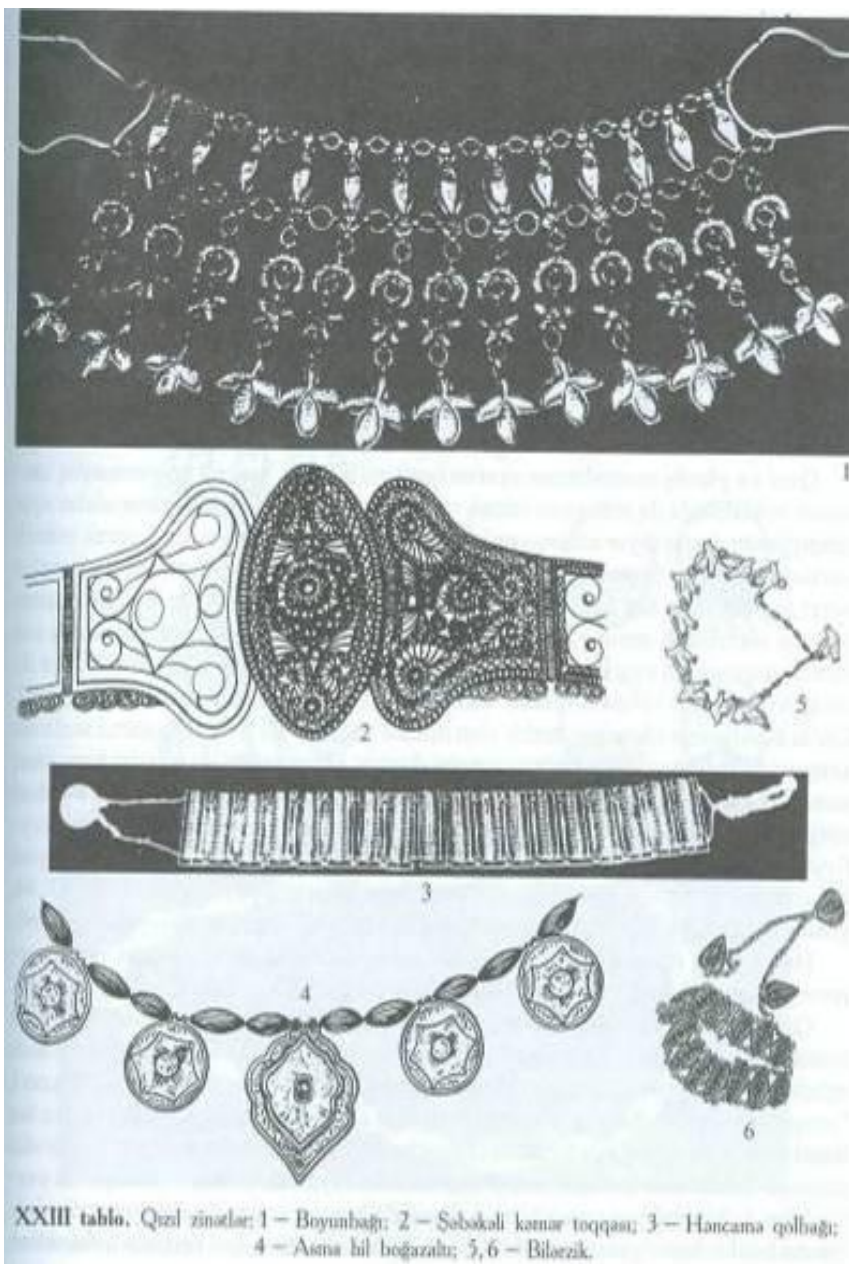

XXIII tablo. Qızıl zinatlar: 1 – Boyunbağı; 2 – Səbəkəli kənar toqması; 3 – Həncəmə qolbağı; 4 – Asma hil boğazaltı; 5, 6 – Biləzik.

mühafizə olunurdu. Antik və orta əsr abidələrindən tapılmış geniş çeşiddə qızıl və gümüş məmulatı *-üzük, sırğa, alınlıq, birçək asmaları, boyunbağı, zəncirə, telbasan, bilərzik, toqqa* və libas bəzəkləri [73] bu dövrdə Azərbaycanda zərgərliyin texniki cəhətdən yüksək inkişaf səviyyəsinə çatdığını əks etdirir.

Azərbaycan ərazisi qızıl və gümüş yataqlarının zəngin ehtiyatına malikdir. [74] İlk orta əsr mənbələrində burada qızıl və gümüş çıxarılması barədə də məlumat verilir [75].

Yaqut Həməvi X əsr müəllifi Əbu-Düləfə istinad edərək Marağa və Zəncan arasında yerləşən Şiz dağlarında civə, qurğuşun və arsenlə bərabər, qızıl və gümüş istehsalı barədə də məlumat verir [76].

XVII əsr Avropa səyyahları (Şarden, A.Oleari) Təbriz və Sərab yaxınlığında qızıl mədəninin fəaliyyətdə olduğunu xəbər versələr də, feodal istehsal texnikasına xas olan tarixi gerilik üzündən həmin mədənlər tam gücü ilə işləmirdi [77]. Ölkə daxilində qızıl və gümüş istehsalının məhdud xarakter daşması üzündən yerli xammaldan məhrum olan zərgərxanalarda, əsasən, sifarişçilərin öz ixtiyarlarındakı sikkə, əşya (qızıl və gümüş məmulatı) və kütlə (çilik) halında olan nəcib metal ilə təchiz olunmuşlar.

Zərgərlərin işlətdikləri xammal növləri arasında əsrlər boyu ticarət dövryyəsinin başlıca tədiyyə vasitəsi olan sikkə üstün yer tutmuşdur. Məhz bu səbəbdən də yerli zərgərxanalara İran, Türkiyə, Misir, Rusiya, Avstriya, Hollandiyanın əyar etibarilə bir-birindən fərqlənən sikkələri (əşrafı, bacaqlı, tilani, çervon, imperial) daxil olurdu. Zərgərxanalarda yüksək əyarına görə rus çervonu, Osmanlı lirəsi və Avstriya imperialına üstünlük verilir. Müəyyən çəki və qiymət vahidinə malik olan sikkədən fərqli olaraq, kütlə və ya əşya qızıl (gümüş) xüsusi zərgər tərəzisi və xırda çəki daşları ilə çəkilirdi. Misqal ənənəvi zərgərlik sənətinin başlıca ölçü vahidi sayılırdı [78].

Zinət istehsalının mühüm texnoloji tələblərindən biri xammalın xalis halda deyil, başqa metallarla (mis, gümüş) qatışıq tərkibdə işlənməsindən ibarətdir. Qiymətli metalların istehsal prosesi üçün zəruri olan yumşaqlıq və elastiklik məhz bu yolla tənzimlənirdi. Az miqdarda qatışıq olan qızıl və ya gümüş ərintisinin sərtliyi və kövrəkliyi azaldığından döyülərkən o, yaxşı yaymalanır, ovulub dağılmır, həddələnən zaman sınıb korlanmırdı. Lakin ərintidə xalis qızıl və ya gümüşün miqdarı tələb olunan həddən aşağı düşdükdə xammal özünün istehsal əhəmiyyətini saxlasa da, dəfinə dəyərini itirirdi. Ona görə də qızıl və gümüş ərintisinin keyfiyyətinin saxlanması zərgərliyin başlıca şərtinə çevrilmişdi.

Ərintinin tərkibində xalis qızıl və ya gümüşün miqdarını müəyyən etmək məqsədilə tarixən xüsusi ölçü vahidi - *əyar* sistemi yaranmışdı. Qızıl və gümüşün rəsmi surətdə qəbul olunmuş əyan *məhək daşı* vasitəsilə müəyyənləşdirilirdi. Orta əsr mənbələrində ən yaxşı məhək daşının Şabran şəhərində istehsal edildiyi və dünyanın hər tərəfinə buradan ixrac olunduğu xəbər verilir [79].

Qızıl və gümüş məmulatının əyarını bəsit yolla, onun rəngini və

yumşaqıq xassəsini yoxlamaqla da müəyyən etmək olur. Lakin zahiri əlamətlər məmulatın əyar kəmiyyətini dəqiq təyin etməyə imkan vermədiyindən bunun üçün yeganə etibarlı vasitə kimi, əsrlər boyu məhək daşından istifadə edilmişdir. Bu məqsədlə əvvəlcə əyarı məlum olan hər hansı bir qızıl və ya gümüş [80] məmulatı məhək daşının üzərinə sürtülərək, ensiz zolaq şəklində metal tozundan ibarət iz salınır, sonra ona paralel vəziyyətdə əyarı naməlum metalları ikinci toz zolağı əmələ gətirilir. hər iki zolağın ortasından köndələn halda "məhək yağı" adlanan xüsusi məhlul çəkilir [81]. Güclü oksidləşmə xassəsinə malik olan məhək yağı hər iki zolaqdakı metal tozlarına kimyəvi təsir göstərməklə onların rəngini dəyişir. Əgər naməlum metalın tozu sınaq tozundan çox tündləşib qaralarsa, onda onun əyarı 56-dan (gümüş üçün 84-dən) aşağı, yaxud əksinə, açıq rəngə düşərsə, deməli, sınaq əyarından daha yüksək keyfiyyətə malikdir. Yüksək əyarlı naməlum metalın keyfiyyəti isə yenə də müqayisə yolu ilə, nəcib metalın digər yüksək əyar kəmiyyətlərinin (qızıl üçün 72, 82, 92,94, gümüş üçün 88,91,95) tutuşdurulması yolu ilə sınaqdan keçirilib müəyyənləşdirilirdi.

Əsrlər boyu insan gözəlliyinə xidmət edən, onun məişətinə rəvnəq verən zər-zivərin əsas kütləsini qadın zinətləri təşkil etmişdir (XXIV tablo).

Qadın zinətləri arasında baş bəzəkləri (cığcığa) üstün yer tutmuşdur. Müəyyən mənada sosial mənsubiyyətin göstəricisinə çevrilmiş baş zinətlərinin Azərbaycanda müxtəlif tiplərinə təsadüf edilir. Məhəlli zərgərlik mərkəzlərində "dingə" (Qazax), "cıqqa" (Gəncə, Muğan) və s. adlarla bəlli olan *tac* zəmanəmizədək gəlib çatmış baş bəzəklərinin ən arxaik növlərindən olmuşdur. Kübar qadınlar, həmçinin, tüccar əhli arasında dəbdə olan *tac* əsasən toy-nişan zinəti sayılırdı. Bununla yanaşı, *tac* vaxtilə həm də hakimiyyət rəmzi kimi, hökmdar libasının zəruri ünsürünə çevrilmişdi. Ənənə halına düşmüş rəsmi qaydaya görə, hökmdar hakimiyyət taxtında əyləşərkən, xüsusilə hökm verən zaman onun başında mütləq *tac* olmalı idi. Dairəvi formada möhkəm sağnağa malik çələngi xatırladan bu zinət tipinin bədii mahiyyətini nəzərə çarpdıran başlıca nəqş ünsürləri onun ön hissəsində cəmləşdirilirdi.

Zərgərlik sənətində zinətin bəzək dekorunun ön plana çəkilməsi ənənəsi sonralar baş bəzəyinin "alınlıq", "başlıq", "qabaqlıq" (Qərbi Azərbaycan), "cütqabağı", "gəlintac" (Şirvan-Bakı), "qarabatdaq" "təsəkqabağı" (Naxçıvan), "araşqın" (Ordubad) və s. istilahlarla geniş yayılmış xüsusi növünün yaranması ilə nəticələnmişdir. Tacdan fərqli olaraq, bu zinət növü alın üstünü, qismən isə gigəhların arxa kənarlarını əhatə edirdi. Bunların bəziləri qaytanla, bir qismi isə ensiz parça, yaxud bafta üzərinə bənd edilərək başa bağlanırdı. Şirvan və Bakı qadınları cütqabağını, bir qayda olaraq, cütqunun önünə tutur, əksər hallarda isə ona bənd edirdilər.

Alınlıq (qabaqlıq) çox vaxt ayrı-ayrı zərgərlik mərkəzlərində "pələk", "pərək" (pərəng), "gülpərək", "kəsmə" adlanan müxtəlif bədii dekora malik mürəkkəb zinət ünsürlərindən, bəzən isə sadəcə kənarına metal qulp bəndlənmiş asma qızıl və ya gümüş sikkələrdən tərtiblənilirdi. "Pələk alınlıq", yaxud "əşrəfi qabaqlıq" buna parlaq

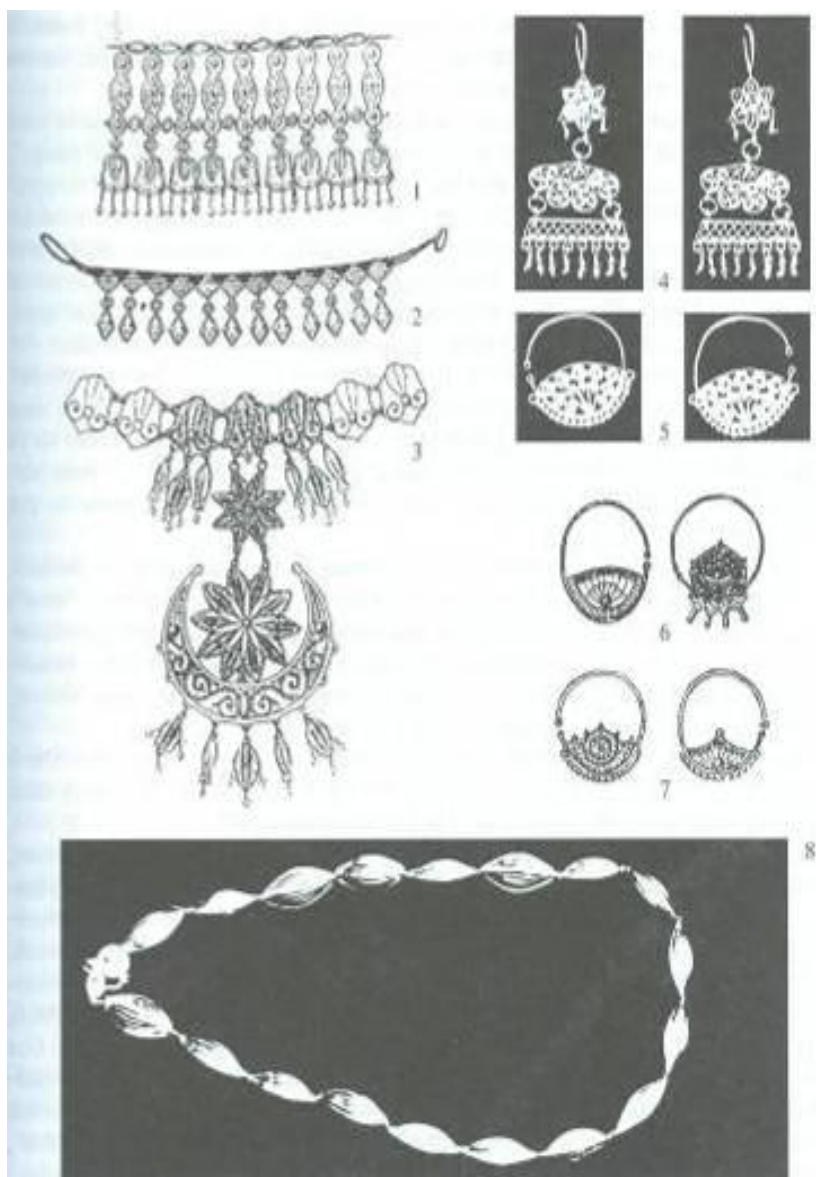

XXIV table. Qachn zinatları: 1 - Qarabadaq; 2 - Coçik; 3 - Aypara yaxalıq; 4 - Asmalı şabəkə sırğa; 5, 7 - Qızılqıyma sırğa; 6 - Dördöllüymə sırğa; 8 - Arpa (hil) boyunbağı.

misaldır. Dövlətli, kübar qadınların alınlığı, bir qayda olaraq daş-qaşla, ən çox isə brilyantla bəzədilirdi.

Baş bəzəklərinin bir qismi (məsələn, "qarmaq") çalma və örpəkləri (bənərə, sərəndaz) bərkətmək, müəyyən hissəsi isə ("telbasan", "birçəklik", "qullaba", "ərəcə") saçın hörtüyə gəlməyən cığa və birçəyini yığıb səliqəyə salmaq məqsədi güdmüşdür.

"Sırğa" və "tana" kimi sinonim istilahlarla [82] təmsil olunan qulaq bəzəklərinin çox geniş çeşidi (*üçdüymə, beşdüymə, qırxdüymə, satıl, şarlı, buta, badamı, aypara, ay-ulduz, heydəri, piyalə-zəng* və s.) yaranmışdı.

Azərbaycanda ən qədim sırğa Mingəçevirdən, Tunc dövrünə aid edilən 5 № -li kurqandan tapılmışdır [83]. Buradan aydın görünür ki, qulağa bəzək vurmaq adəti hələ zinət istehsalının ilk mərhələsindən dəb düşübmüş [84].

Boyun bəzəkləri metal (əsasən qızıl) və qiymətli daşlardan (*inci, mərcan, mirvari, kəhrəba* və s.) olmaqla iki növbədə düzəldilmişdir. Muncuq boyunbağlarının hazırlanması ilə bilavasitə *cavahirsazlar* məşğul olmuşlar. "Şəddə" adlanan mirvari boyunbağı 9-10 cərgə topa muncuqdan ibarət olub, bir cüt arpa və ya hil ilə tamamlanırdı.

Qızıl boyunbağlarının forma, quruluş və naxış xüsusiyyətlərinə görə bir-birindən seçilən müxtəlif tipləri; *həmayil, heykəl, aypərək* (Qazax), *hil, arpa*, (Bakı), *çəçik* (Naxçıvan), *xirtəklilik* (Gəncə, Naxçıvan), *məjdüyə* (Salyan) yayılmışdır. Çox nadir hallarda ortasına bir ədəd şəbəkə üsulu ilə işlənmiş "əl" salınan hil boyunbağıdan fərqli olaraq, arpa boyunbağının ortasına "aralıq" adlanan xüsusi bəzək ünsürü salınırdı. Həndəsi və astral motivlərlə tərtiblənmiş aralıqın "ay-ulduz", "günəş" ("şəms"), "paxlava", "qütta" ("qübbə") və s. növləri geniş yayılmışdır. *Qol, bilək* və *barmaq* bəzəkləri tətbiq məqamına görə çox yaxın olsalar da, tipoloji cəhətdən bir-birindən xeyli fərqlənirlər. Əksər hallarda ləl-cavahirətlə bəzədilmiş qızıl və ya gümüşdən hazırlanan *bazubənd*, əsasən, kişi zinəti kimi məhdud dairədə işlənmişdir. Bunun müqabilində qadın zinəti kimi *qolbaq* (bilərzik) və *üzük* daha kütləvi səciyyə daşmışdır. Xüsusilə *həsiri, gül, əncamə* və *burma* bilərziklər (qolbağılar) daha çox dəbdə olmuşdur.

Məhr-məhəbbət rəmzi, əhd-peyman nişanəsi kimi meydana çıxmış üzüklərin qaşlı və qaşsız olmaqla hər iki tipi geniş yayılmışdır. *Firuzə, yaqut, zümrüd, ləl, büllur, əqiq, kəhrəba* qaşlı üzüklər xüsusilə cavahirsazlığın meydana gəlməsindən sonra geniş yayılmışdı. Xatircəmlik, nişan (bəlgə) üzüyü sayılan *xatəm* (halqa) monoqam ailə münasibətlərinin meydana gəlməsindən sonra dəbə düşmüşdür. Keçmişdə "deyikli" oğlan və qız arasında gələcək kəbin münasibətləri əvvəlcədən beh kimi qız evinə qoyulmuş *xatəm* vasitəsilə rəsmiləşdirilirdi. "Əyrəmcə" adlanan qaşsız üzüyü bəzən kişilər də barmaqalarında gəzdirdirdilər.

Yaxa bəzəkləri ənənəvi zinət istehsalında xüsusi mövqeyə malik olmuşdur. Bu tip zinətlərin cüzi bir qismi, xüsusilə xalis cavahirətdən (*mirvari* və *inci* düzümlərindən) ibarət yaxalıqlar *asma*, onların xeyli hissəsi (əşrəfi, bacaqlı, imperial, çərvon yaxalıqlar, *zəbərəcəd* sinəbənd, yaxagülü, pilək, həbbə, əmbərcə, qoza düymə, məlilə və ya sərmə) isə *bəndləmə* zinətlər qrupuna daxil idi. Üst

paltarının yaxasına düzülmiş qızıl həbbə, qoza düymələr isə dekorativ bəzək məqsədi ilə yanaşı, həm də əməli vəzifə daşıyırdı. Kişi çuxasının hər iki döşünə düzülmiş gümüş vəznələr, həmçinin, zərgərlik texnikası əsasında hazırlanırdı. Vəznənin əsas müştərisi varlı zümrələr olmuşdur.

Ağır zinətlər sırasına daxil olan *bel* bəzəkləri: qızıl (*zər*), *kəmər*, mina və ya gül *belbağı*, *saltoqqa*, *təkbənd* qədim istehsal tarixinə malik olub, texnoloji baxımdan böyük bir inkişaf yolu keçmişdir. Qızıl və gümüş belbağlılar mənşə etibarilə tunc kəmərdən nəşət etmişdir. Əsrlər boyu qılınc və xəncər asmaqla bağlı əməli vəzifə daşıyan kəmər dekorativ bəzək vasitəsinə çevrildikdən sonra zinət növü kimi qadın geyim kompleksinə də daxil olmuşdur (XXV tablo). Qayış və qurşaqdan seçilmək üçün zərgərlər arasında metal belbağı çox vaxt "kəmərbənd" adlanırdı. Bəzək ünsürləri bir-birinə xüsusi "körpü" vasitəsilə bağlanan qızıl (gümüş) körpülü kəmərdən fərqli olaraq təkbənd, adətən, keçirtmə üsulu ilə qayış üzərinə düzülürdü. Bunlardan fərqli olaraq, gül *belbağı* tünd rəngli (sürməyi, yaşıl, zoğalı, qara) məxmərə tikilmiş "ipək" adlanan qızıl kəsmələrdən ibarət tərtibləniirdi.

Libaslara bənd edilən zinətlərin tipik növü *ətəklilik* olmuşdur. Ətəklilik həm sikkə (əşrəfi, bacağı, imperial, çervon), həm də qızıl və gümüşdən kəsmə (pilək, pərek ətəklilik) olmaqla müxtəlif tiplərə ayrılır. Bundan əlavə, keçmişdə kübar qadınlar arasında cavahirətdən düzəldilmiş ətəklilik növünə (mirvari ətəklilik) də təsadüf edilirdi.

Zərgər dükənləri, əsasən, şəhərlərdə, qismən isə iri kəndlərdə cəmləşmişdi. Orta əsrlərdə olduğu kimi, XIX əsrdə də zərgər dükənləri çox vaxt ayrıca təşkil edilirdi. Vaxtilə Təbriz və Ərdəbil qeysəriyyələrindəki tağlı zərgər dükənlərindən ibarət xüsusi sənət cərgələri hədsiz dərəcə zəngin məmulatı ilə Avropa səyyahlarını heyran qoyubmuş [85].

Sürətlə böyüyən kapitalist Bakısı XIX əsrin sonralarında zərgərliyin ən böyük mərkəzinə çevrilmişdi. Şəhərin küçələrindən birinin indi də "Zərgər palan" adlanması buna sübutdur. 1900-cü ildə burada 130 nəfər təkcə qeydiyyatdan keçmiş zinət ustası və 89 nəfər şagird çalışırdı [86]. Zərgərlərin sayına görə sonrakı yerlərdə gedən Şamaxı şəhərində 25, Salyanda 13, Qubada 12 usta işləyirdi. Yelizavetpol quberniyasındakı məhəlli zərgərlik mərkəzləri arasında birinci yeri tutan Gəncədə 33, Nuxada 22, Şuşada 12 nəfər zinət ustası fəaliyyət göstərirdi [87].

Qızıl məmulatının hazırlanmasında işlənən əmək alətləri (*zərgər kürəsi*, *körük*, *zindan*, *məngənə*, *çəkcik*, *kəlbətin*, *həddə*, *simkeş*, *qələm*, *biz*, *sümbə*, *bıçaq*, *matqab*, *buta*, *hövnə*, *yeyə*, *sürtgəc*, *maqqaş*, *məhək daşı*, *zərrəbin* və s.) və istehsal prosesləri (*əritmə*, *döymə*, *zolaqlama*, *hədələmə*, *burma*, *eşmə*, *oyma*, *cızma*, *taraslaşma*, *lehimləmə* və b.) müştərək səciyyə daşımaqla, eynilə gümüşbəndlik sənətində tətbiq edilmişdir (XXVI tablo).

Qızıl və gümüş zinətlərin hazırlanmasında bədii metal sənətinin müxtəlif

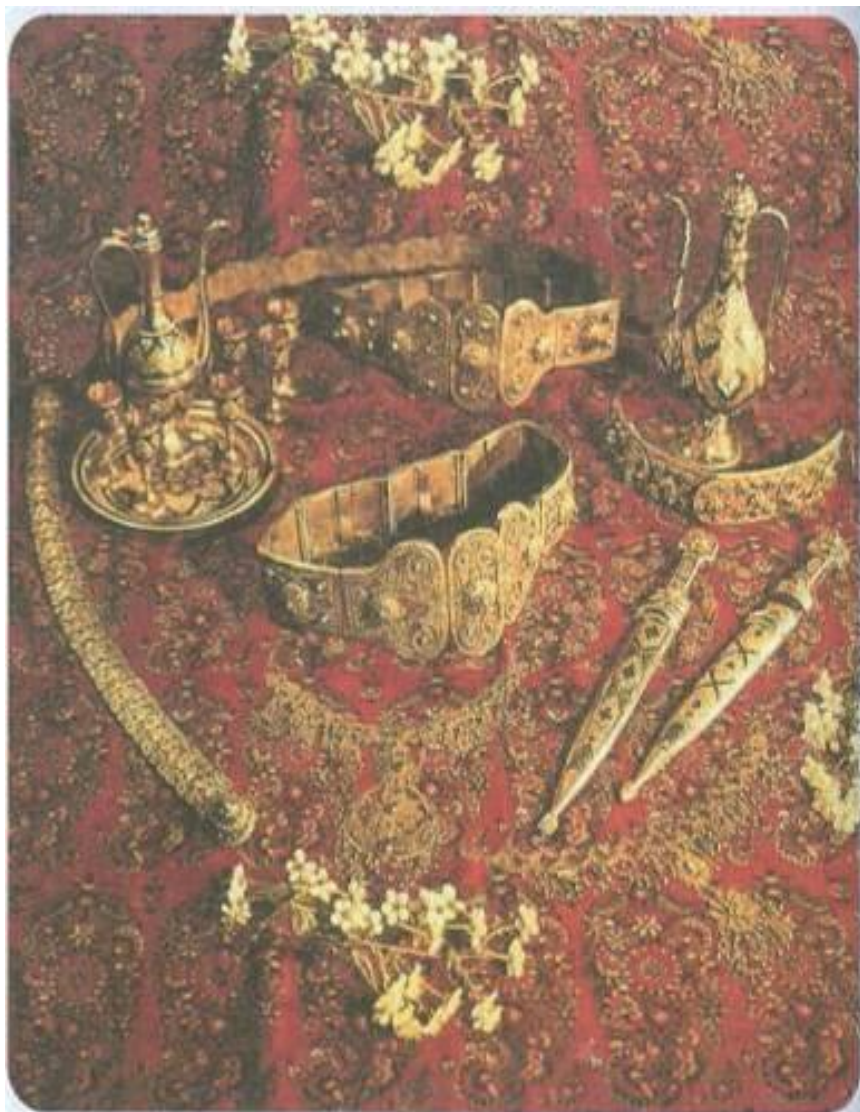

XXV tablo. Ayr zinatları daxil olan bel bəzəkli.



XXVI tablo. Zarganlık alatlari.

üsullərindən istifadə olunmuşdur.

Zərgərlik üsulları. Zinətin bədii formasını və dekorativ bəzək (naxış) məziyyətini gücləndirmək məqsədilə Azərbaycan zərgərliyində qədim zamanlardan başlayaraq bir sıra texniki üsullar tətbiq olunmuşdur. Zinət ustaları iş prosesində həm yekcins metal (qızıl və ya gümüş), həm də cavahiratdan (ləl, yaqut, firuzə, inci, brilyant, əqiq və s.) ibarət müxtəlif materialların ahəngdar qatışıqından istifadə etdiklərindən həmin üsulların, demək olar ki, hamısına mükəmməl bələddilər. Bu və ya digər zinət növünün hazırlanması prosesində həndəsi, nəbati, zoomorf və astral motivli naxış ünsürləri tətbiq edilirdi [88].

İstehsal texnikasına görə zərgərlik məmulatı sadə, yaxud mürəkkəb quruluşda hazırlanırdı. Adətən, mürəkkəb naxışlı zinət növləri qarışıq tərkibli olmaqla, qızıl və ya gümüşün ləl-cavahiratla qatışıqından ibarət müxtəlif komponentlərdən düzəldilirdi. Bu növ zinətlər *yerlik*, *haşiyə* və *mərkəz* sahə olmaqla, müxtəlif bəzək ünsürlərindən, çox vaxt isə əlavə *bəndləyici* hissələrindən ibarət düzəldilirdi. Zinətin növündən asılı olaraq məmulatın ümumi özülü, yaxud onun ayrı-ayrı bəzək ünsürləri işlənilib hazırlanarkən bu hissələrin hər birinin məzmununa uyğun material və naqş motivi seçilirdi. Naqş ünsürünün istehsal tələbinə uyğun olaraq, zinət növləri müvafiq texniki üsullarla düzəldilirdi.

Zərgərliyin ən qədim və bəsit üsullarından biri *qəlibkarlıq* olmuşdur. Azərbaycanın müxtəlif etnoqrafik bölgələrindəki məhəlli zərgərlik mərkəzlərində bu üsul "basma", "basmaqəlib", "çaxma" və ya "çaxmaqəlib" adı ilə geniş yayılmışdı.

Qəlibkarlıq texnikasının bir çox ünsürləri zərgərliyin hələ müstəqil sənət növü kimi inkişaf etməsindən çox əvvəllər meydana gəlmişdi. Metal məmulatının zahiri görkəminin müəyyənləşməsində *tökmə* qəliblərin forma və naqş ünsürlərinin həlledici rol oynadığı Tunc dövrü sənətkarlarına artıq yaxşı məlum idi. Dərin tarixi kökləri olan bu əməli vərdişlər sonralar zərgərlik sənətində qəlibkarlıq üsulunun formalaşmasında mühüm rol oynamışdır.

Qəlibkarlıq məmulatının naxış - bəzək ünsürləri, adətən, qabarıq formaya malik olması ilə səciyyəvlənir. Zinət üzərində qabarıq naxış ünsürləri, bir qayda olaraq, qəlib və sümbə vasitəsilə düzəldilir. Qəlibkarlıq naxışları sümbə və ya sərsümbədə qabarıq, çaxma qəliblərdə isə çökək forma kəsb etdiyindən iş prosesində bunların hər ikisindən əlaqəli şəkildə istifadə edilirdi.

Qəlibkarlıq məmulatlarını hazırlamaq üçün ilk növbədə müxtəlif naxış çeşnilərinə malik qəliblər düzəldilirdi. Bunun üçün əvvəlcə yumşaq materialdan (mum, gil, gəc) qəlibin modeli hazırlanırdı, sonra onun üzərində müvafiq naxış ünsürləri (badam, buta, arpa, qönçə, çiçək, ləçək, gül, həndəsi fiqurlar və s.) işlənərək dekorativ şəkllə salınırdı, daha sonra tökmə yolu ilə ondan bürünc qəlib əldə edilirdi. Xüsusilə gümüşkarlıq sənətində geniş tətbiq olunan bu tip qəliblər, bir qayda olaraq, bürüncdən tökülürdü. Zinətin bəzək ünsürlərinin təkrarına yol verməmək və onun bədii tərtibatına xələl gətirən yeknəsəqliyi aradan qaldırmaq

üçün bir qayda olaraq, məmulatın ümumi kompozisiyası müəyyən qədər dəyişdirilir, yaxud ona bəndləyici nəqş ünsürləri əlavə edilirdi.

Çaxmaqəlib üsulunun meydana gəlməsi texniki baxımdan mütərəqqi hal olmaqla, zərgərlik sənətinin inkişafında mühüm rol oynamışdır. Əmək məhsuldarlığının artmasına imkan verən bu üsulun tətbiqi sayəsində zərgər böyük diqqət və məharət tələb edən mürəkkəb əməliyyatları nisbətən qısa müddətdə görməklə yüksək keyfiyyətli məhsul istehsal edirdi [89].

Qəlibkarlıq məmulatının istehsalı qızıl və ya gümüşün *təbəqə* halına salınmasından başlanırdı. Bundan sonra müvafiq qəlib vasitəsilə bəzək ünsürü metal lövhə üzərinə köçürülürdü. Bunun üçün də əvvəlcə hər bir məmulat növünün texniki tələblərinə müvafiq *qatışıq ərinti* hazırlanırdı. Ərinti hazırlamaq üçün metal qatışığı müəyyən nisbətdə doğranıb "buta" adlanan odadavamlı xüsusi qaba yığılır və körüklü kürə vasitəsilə qızdırılırdı. Ərintinin yaxşı qatışmasını təmin etmək üçün, bir qayda olaraq, onun üzərinə *burə* əlavə olunurdu. Ərinti yetişib hazır olanda müvafiq formalı qəliblərə tökülürdü.

Ərinti zindan üzərində döymə yolu ilə tapdanıb nazik vərəq halına salınırdı. Bir qayda olaraq qızıl isti, gümüş isə həm isti, həm də soyuq döymə üsulları ilə tapdanıb yaymalanırdı.

Bu və ya digər zinətin dekorativ bəzək ünsürlərini əldə etmək üçün əvvəlcə tələb olunan bəzək çeşnişi müvafiq qəlibdən metal lövhəcik üzərinə köçürülürdü. Bu məqsədlə qızıl və ya gümüş lövhə müvafiq qəlib üzərinə qoyulub üstünə eyni ölçüdə qurğuşun təbəqəsi çəkilirdi. Zərgər çəkicinin ehmal zərbələri ilə yumşaq qurğuşun kütləsinin üzərinə döyəcəldikcə metal lövhə qəlibin çökək nəqşinə çökürdü. Beləliklə, qəlib üzərindəki çökək nəqş və ya rəsm qabarıq əksi qızıl, yaxud gümüş lövhə üzərinə köçürülürdü [90]. Bundan sonra "pəstaha"-nın sayə hissəsi kəsilib nəqşdən ayrılırdı. "Zinət ülgüsünün biçilməsi" adlanan bu əməliyyat başa çatandan sonra məmulatın bəndləyici ünsürləri hazırlanırdı. Bundan sonra zinət ülgüsü tərəşlanaraq daha da dəqiqləşdirilirdi. Bu işlər polad *qələm*, *biz*, *bıçaq* və s. kimi zərif zərgərlik alətlərinin köməyi ilə görülürdü. Zinətin bəzək dekorunun daha da gücləndirilməsinə xidmət edən bütün bu işlər başa çatdırıldıqdan sonra məmulatın ümumi kompozisiyasını əmələ gətirən hissələr *lehimləmə* yolu ilə bir-birinə bəndlənirdi [91].

Basmaqəlib məmulatı qismən ucuz zinət növü sayıldığından gündəlik geyim və məişətdə daha çox işləniirdi. *Təsəkkəbağı*, *cütqəbağı*, *qoza düymə*, *kəmər (sal toqqə)*, *vəznə*, *qələmqəbi*, *tənbəkiqəbi*, qoşqu və minik ləvazimatına vurulan metal bəzəklər bu qəbildən idi. Bununla yanaşı, *silsilə*, *çəçik*, *xirtəklilik*, *qarabatdaq*, *qolbağı*, *sırğa (tana)* və s. kimi kütləvi səciyyə daşıyan qadın zinətləri də çox vaxt bu üsul ilə hazırlanırdı [92].

Mənşə etibarilə qəlibkarlıq texnikasından sonra yaranan *şəbəkə* üsulu Bakı, Şəki, Təbriz, Qazax, Şuşa, Gəncə və Naxçıvan zərgərliyində geniş yer tutmuşdur [93]. *Kəmər* (belbağı), *boğazaltı*, *bilərzik*, *sırğa* və s. kimi ən qiymətli və zərif zinətlər bu üsulla düzəldilirdi.

Şəbəkə texnikasında dekorativ mahiyyətli zinət qızıl və gümüş tellərdən (sim-dən) tərtib olunurdu. Böyük ustalıq məharəti və gərgin zəhmət tələb edən mürəkkəb nəqşli şəbəkə məmulatı, bir qayda olaraq, yüksək ayarlı qızıldan hazırlanırdı.

Şəbəkə texnikasının ilk istehsal mərhələsini dekorativ telin hazırlanması təşkil edir. Bunun üçün vərəqə halına salınmış qızıl ilk növbədə qayçı ilə doğranıb zolaqlara ayrılır, sonra onlar "həddə" adlanan polad alətin deşiklərindən keçirilirdi [94]. Həddə deşiklərinin ölçüsü kimi, formaları da müxtəlif idi. Deşiklərin hər birinin diametri müntəzəm surətdə daraldığından qızıl və ya gümüş telləri onlardan növbə ilə keçirildikcə tədricən nazilir və hazırlanacaq zinətin şəbəkə ünsürü üçün zəruri olan dekorativ forma kəsb edirdi. Bu və ya digər şəbəkə ünsürü eyni ölçülü teldən düzəldiyindən həddənin müvafiq deşiklərindən keçirilmiş bəzək telləri forma və quruluşuna görə ayrıca qruplaşdırılırdı.

Həddələnmiş tellər üzərində *cızma*, *burma*, *hörmə* üsulu ilə bir sıra əlavə bəzək işi görülürdü. Bu məqsədlə qruplara ayrılmış tellər əvvəlcə bir-bir zərgər kürəsində qızdırılıb yumşaldılır, sonra burma üsulu ilə onlardan "eşmə" düzəldilirdi. Bunun üçün telin üzü tilli yeyə ilə bir neçə dəfə cızılardan sonra, xüsusi zərgər məngənəsində sıxılmaqla, simkeş vasitəsilə ehməlcə burulub eşilirdi [95].

Şəbəkəçilikdə zinət müxtəlif bəzək ünsürlərindən əmələ gətirildiyindən onların hər biri üçün müvafiq eşmə növü hazırlanırdı. Bakı zərgərliyində "vov", Naxçıvanda "quş dimdiyi" adlanan mikrometrik ölçü etibarilə ən nazik və zərif tellər [96] ("kirdə-biçək" və "daraq-biçək") vasitəsilə nəqş ünsürlərinin ara boşluqları doldurulurdu. İkinci qrup eşmələr nisbətən yoğun olmaqla haşiyə bəzəyində işlənirdi. "Haşiyə gəzmələri" adlanan bu qrup eşmələr *cızma*, *burma* və ya *hörmə* yolu ilə dekorativ şəkildə işlənəndən sonra onlardan "hörük", "hörük-buruq", "çaharqat", "zəncirə", "ilan-tac" və s. adlı şəbəkə ünsürləri düzəldilirdi.

Üçüncü və dördüncü qrup eşmələr zinətin özülü üçün hazırlanırdı. Mikrometrik miqyası daha qalın olan özül eşmələri doğranmazdan öncə cilalanıb nəfis hala gətirilirdi. Zinətin növündən asılı olaraq, özül üçün bəzək ünsürlərinin dekorativ tərtibatı hər dəfə dəyişdirilirdi. Buna müvafiq olaraq, şəbəkəçilik sənətində "həyətlük", "əncamə", "divarə", "bəndəm" və s. kimi bir-birindən fərqli dekora malik bəzək ünsürlərindən istifadə olunurdu [97].

Şəbəkə məmulatının bədii tərtibatı gəvərsə, dekorativ mismar və s. ilə tamamlandı. Şəbəkə hissələri (*çərçivəlik*, *haşiyə*, *həyətlük*, *arəkəsmə* və tamamlayıcı ünsürlər) lehimləmə üsulu ilə bir-birinə bənd edilirdi [98].

Qarasavad üsulu ilə əsasən gümüş məmulatı hazırlanırdı. Gümüş məmulatı istehsalı üzrə ixtisaslaşma nəticəsində bədii metal sənətinin "gümüşkarlıq", yaxud "gümüşbəndlik" adlanan müstəqil sahəsi yarandıqdan sonra bu texniki üsul xüsusilə geniş intişar tapmışdır. *Qarasavad* texnikası məmulatın bədii təsir gücünü və estetik ifadəliliyini daha da artırdığından o, bəzən qızıl zinətlərdə də tətbiq edilirdi. Bununla belə, "savad" adlanan qara mina ilə ən çox gümüş məmulatı bəzənilirdi. Çünki qara minanın fonunda işlənmiş naxış dekoru məhz gümüş üzərində daha aydın və səlis rəng

uyarı yaradır. Gümüş məmulatının qabarıq naxışlarının şəffaflığı ilə savadın qara rənginin parlıtması cazibədar ahəngdarlıq əmələ gətirir.

Azərbaycanda gümüşkarlığın başlıca məziyyətini "savad"ın həddən ziyadə davamlı olması təşkil etmişdir. Qarasavad kütləsinin tərkibi gümüş, qurğuşun, mis, kükürd, potaş (qələvi ağ maddə) və duzdan ibarət hazırlanırdı [99].

Bilavasitə *savadlama* əməliyyatına başlanılmazdan əvvəl gümüş lövhə döymə və ya qələbkarlıq üsulu ilə işlənib məmulatın forma və ölçüsünə uyğun şəkildə biçilirdi. Sonra həmin ülgü üzərində cızma və qazıma yolu ilə naxış açılırdı. Zinətin ornament və rəsmlərinin fonunu təşkil edən həmin naxışlar "savad" kütləsi ilə doldurulurdu.

Savad kütləsi iki üsulla: zərgərlikdə sıyıq xəmir yaxması, gümüşkarlıqda isə bilavasitə toz halında məmulatın üzərinə səpilməklə tətbiq olunurdu. Hazır məmulatın üzərinə savad vurulduqdan sonra o, vam yanar kürədə qızdırılırdı. Hərərət nəticəsində savad əriyib naxış və ya rəsmi əmələ gətirən oyuq və çökləkləri örtürdü. Daha sonra sürtmə yolu ilə zinət göydaş vasitəsilə dönə-dönə cilalanıb paradaqlanırdı. Şuşa zərgərləri arasında bu əməliyyat "aynalama" adlanırdı.

Gümüşkarlıq məmulatı (*kəmə, soyuq silahların dəstəyi və qını, boyun və baş zinətləri, vəznə, düymə, başmaq dabanı, bəzi məişət qabları*) nisbətən ucuz başa gəldiyindən daha geniş ərazidə yayılmışdı. Bununla belə, hər bölgənin gümüşkarlığı özünəməxsus məhəlli xüsusiyyətləri ilə seçilirdi. Gəncə, Qazax və Qarabağın gümüşkarlığı bəzək üslubu etibarilə Şirvan, yaxud Qubanın qarasavad məmulatına bənzəmirdi [100].

Milli zərgərlik sənətində *minasazlıq* xüsusi yer tutmuşdur. Keçmiş məişətdə varlı zümrələr zinət və cavahirata xüsusi əhəmiyyət verdiklərindən onların sifarişi ilə düzəldilən zinət şeyləri, bir qayda olaraq, mina ilə bəzədilirdi. Minalı məmulat istehsalının inkişafı zərgərlik sənətində spesifik istehsal texnologiyasına malik xüsusi bir sahənin - minasazlığın yaranmasına səbəb olmuşdur.

Minasazlıq məmulatı, əsasən, qadın zinətlərindən: baş (alın, üz, qulaq), sinə, bilək, barmaq və paltar bəzəklərindən ibarət olmuşdur. Cərgə gül çutqabağı, piyaləzəng, badamı, şarlı, aypara sığalar, minalı üzük, qarmaq, silsilə, belbağı, düymə və s. bu qəbıldəndir. Keçmişdə hakim zümrələrin sifarişi ilə qılınc və xəncər qınının üzəri, məişət qabları, xüsusilə çay və xörək qaşıqları, dəmsüzən, habelə pərdə qotazlarının müvafiq hissələri də mina ilə bəzədilirdi [101].

Minalı məmulatın istehsal texnologiyası zərgərliyin başqa üsullarının (qələmkarlıq, basmaqələb, şəkəkəçilik) davamı olmaqla, hazır zinətin üzərini mina maddəsi ilə bəzəməkdən ibarət olmuşdur. Mina həm bütövlükdə zinətin səthinə, həm də onun polad qələmlə açılmış oyma naxışlarına yaxıla bilirdi. Zinətin bədii tərtibatından və dekor tələbindən asılı olaraq *abi, yaşıl, qızıl, çəhrayı, narıncı, sumaqı, ağ* rəngli minaların açıq, tünd, şəffaf və s. kimi müxtəlif çalarları tətbiq edilmişdir.

Mina odadavamlı metal duzlarından hazırlanmış qələvidən ibarət olub fırça ilə məmulatın üzərinə yaxılırdı. Məmulat bir neçə dəfə odda qızdırıldıqdan sonra mina

bərkiyib sabitləşir və şüşə keyfiyyəti kəsb edirdi. Azərbaycan *minasazlığında pərdəli, divarəli, şabəkəli* və s. olmaqla müxtəlif mina məmulatı hazırlanmışdır.

Zinət istehsalında tətbiq olunmuş bu texniki, üsullarla yanaşı, bir sıra sənətkarlıq məmulatlarını (*xəncər, qulinc, tiyfəng, tapança, əsa, ev avadanlığı*) bəzəmək üçün *xatəmkarlıq* (qaxma, yaxud çaxma) üsulundan istifadə olunmuşdur. Bu məqsədlə hazır məmulatın üzərində nəzərdə tutulmuş çeşni əsasında deşiklər açılır, sonra onlar çaxma yolu ilə qızıl və ya gümüş mıx, sədəf, sümük, qiymətli daş və s. kimi başqa materiallarla doldurularaq bəzənirdi. Çaxma əməliyyatı tamamlanandan sonra əşyanın üzü sürtülüb hamarlanırdı.

Bəsit istehsal alətlərinə malik olan zinət ustalarının fərdi məharətinə əsaslanan və kустar səciyyə daşıyan Azərbaycan zərgərliyində daxili əmək bölgüsü olduqca zəif inkişaf etmişdi.

XIX əsrin sonlarında Rusiyada zərgərlik fabriklərinin meydana gəlməsi [102], bu sənətin istehsal sirlərinin öyrənilib sənaye üsuluna keçirilməsi, texniki gerilik girdabında çırpınan milli ucqarlarda dağ-mədən işinin zəif inkişafı üzündən xammal kasadlığının daha da güclənməsi Azərbaycan zərgərliyinin sonrakı inkişafına mənfi təsir göstərmişdir. Bununla belə, Azərbaycanın zərgərlik mərkəzlərinin məhsulları Şərq motivli milli koloritinə, forma kamilliyinə və naxış səlisliyinə görə, nəinki Avropa və Rusiyanın, habelə Qafqazın digər məhəlli zərgərlik mərkəzlərinin hazırladığı zinətlərdən yüksəkdə dururdu. Mütəxəssislərin fikrincə, bu kasıb və savadsız zərgərlər öz sənətlərinin sirlərini kamil bilməklə avropalı həmkarlarından xeyli üstün idilər. Onların hazırladığı məmulatlar naxışlarının bədii məziyyəti və dekor ayrıntılarının səlisliyi baxımından insanı heyran edirdi. Avropanın yeknəsəq biçimli zərgərlik məmulatının kütləvi istehsalında tətbiq edilən hər cür cihaz və avadanlıqdan məhrum olan bu ustaların bütün sənət məhsulları hövsələli zəhmətin və mahir əllərin bəhrəsi idi [103].

DABBAĞLIQ

Azərbaycanda heyvan dərisindən istifadə çox qədim tarixə malikdir. Hələ daş dövründə, ovçuluğun ilk çağlarından etibarən vəhşi heyvan dərisi insanların məişətinə daxil olmuşdur. İbtidai insanlar heyvan dərisindən təbii halda *bürüncək, yatacaq* və digər bəsit məişət ləvazimatı kimi istifadə etmişlər.

Arxeoloji qazıntılar nəticəsində külli miqdarda daş, sümük və metaldan hazırlanmış kəsici, qaşığıcı, deşici, hamarlayıcı əmək alətləri aşkar edilmişdir. Universal səciyyə daşıyan bu alətlərin böyük bir qismi eyni zamanda gön-dəri məmulatı istehsalında da istifadə olunmuşdur. Dəvəgözü və çaxmaq daşından düzəldilmiş əmək

alətlərinin müəyyən tipləri (qaşov, biz, bıçaq) bilavasitə dərişləmə ilə bağlı olmuşdur. Mezolit dövründən etibarən bu qəbildən olan daş alətlərin işlənmə texnikası xeyli təkmilləşmişdi. Ox və kamanın ixtirası sayəsində məhsuldar məşğuliyyət növünə çevrilən ovçuluq təkcə ərzaq deyil, habelə dəri və göndən ibarət bol xammal ehtiyatı yaradırdı.

Neolit dövründən başlayaraq əkinçilik və maldarlıq təsərrüfatının meydana gəlməsi və onun sonrakı inkişafı təbii surətdə məhsul bolluğunun artmasına səbəb olmuşdur. Ərzaq məhsullarının emalı və saxlanması zərurəti ilə əlaqədar dəri qabların çeşidi daha da artmışdır. Bu dövrdə toxuculuq və dulusçuluğun hələ zəif inkişafı da dəriçiliyin tərəqqisinə kömək etmişdir.

Eneolit dövründə daş və sümük alətlərin müxtəlif tiplərinin yaranması məhz dəriçiliyin inkişafı ilə üzvi surətdə bağlı olub, yerli əhalinin təsərrüfat məişətində gön-dəri məmulatı istehsalının başlıca məşğuliyyət növlərindən biri olduğunu əks etdirir [104].

Qədim insanlar dəriyə mexaniki üsullarla (*qaşırma, sıyırma, hamarlama, döyəcəlmə, ütmə, piyləyib yumşaltma* və s.) işləməklə kifayətlənməyib, onun bəsit *aşılama* texnikasına da müəyyən qədər yiyələnibmişlər. Lakin, dabbaqlıq məşğuliyyətinin müstəqil sənət sahəsinə çevrilməsi Tunc dövrünə təsadüf edir. Bunu Azərbaycanın təsərrüfat həyatının bütün gedişatı, əkinçilik və maldarlığın intensiv inkişafı, ikinci böyük ictimai əmək bölgüsü olan sənətkarlığın meydana gəlməsini zəruri edən sosial-iqtisadi şəraitin özü hazırlamışdır. Tunc dövründə Azərbaycanda sakin olan tayfalar arasında sənət istehsalının müxtəlif sahələri meydana çıxmış, əmək alətləri, silah və məişət vasitələrinin hazırlanması, heyvan dərilərinin aşılınması tədricən xüsusi peşə sahəsinə çevrilmişdir [105].

Sınıflı cəmiyyət dövründə xammal ehtiyatının bolluğu üzündən gön-dəri məmulatı əhalinin ev məişəti və təsərrüfat həyatının bütün sahələrinə dərin nüfuz etmişdi. Geyim ehtiyacları, minik və qoşqu ləvazimatı və s. aşılınmış gön və dəridən hazırlanırdı.

Aşılınmış dəri, habelə nadir yazı ləvazimatı kimi də işlənirdi. Məlum olduğu kimi, qədim məxəzlərin müəyyən bir qismi, o cümlədən "Avesta" əsəri sonrakı nəsillərə dəri perqament üzərində gəlib çatmışdı. Zaqros dağlarından dəri üzərində yazılmış üç ədəd əlyazması tapılmışdır [106]. Atropatendə ellin mədəniyyətinin yayılmasını əks etdirən bu yazı, şübhəsiz ki, aşılınmış dəri üzərində icra oluna bilərdi.

Azərbaycanda aşılınmış dəridən istifadə tarixinin aydınlaşdırılması məsələsində Qədim Mingəçevirin Tunc dövrü qəbiristanlığından tapılmış çəkmə və ya başmağa bənzər gil qablar mühüm əhəmiyyət kəsb edir. Həmin qabların bir qisminin uzunboğaz çəkməyə bənzədilməsi e.ə. II minilliyin sonlarında aşılınmış dəridən ayaqqabı tikildiyini söyləməyə əsas verir [107].

Orta əsrlərdə Azərbaycanda gön-dəri məmulatının tətbiq sahələri daha da genişlənmişdir. Quyulardan su çıxarmaq, neft və su daşımaq üçün aşılınmış dəridən düzəldilmiş *dol* və *tuluq* ən sərfəli vasitə sayılırdı. Orta əsrlərdə Abşeron nefti dəvə karvanları vasitəsilə uzaq ölkələrə dəri tuluqlarda daşınırdı [108]. Bütün bu faktlar gön-dəri məmulatı emalı texnologiyasının, başqa sözlə, dəriaşılama (dabbaqlıq) sənətinin

tərəqqi etməsindən soraq verir.

Dabbağlıq. Azərbaycanda dəriçilik bəsit xalq üsullarından başlayaraq peşəkar dabbağlığa qədər müxtəlif inkişaf mərhələləri keçmişdir.

Bəsit xalq üsulu ilə aşılama texnikası maldarlar arasında daha geniş yayılmışdı. Eymə, tejen, tuluq, dağar, cılgı, motal və s. qabları habelə çarıq, papaq, kürk kimi geyim vasitələri hazırlamaq üçün əvvəlcə dəri bəsit üsulla qismən aşılanırdı. Sadə texnologiyaya əsaslanan bu əməliyyat kəpək və ya arpa unundan hazırlanmış "yal" vasitəsilə tüklərin dibini boşaldıb tökməkdən, duz, yaxud zəy vasitəsilə yumşaltmaqdan və bitki mənşəli boyaqlarla onu boyamaqdan ibarət olmuşdur.

Bundan fərqli olaraq, peşəkar dabbağlıq sənəti mürəkkəb texnoloji proseslərlə bağlı olduğundan ixtisaslı usta əməyi tələb edirdi. *Aş, yaxı və rəngablərin* hazırlanması və tətbiqi üsulları müəyyən dərəcədə kimyəvi-mexaniki emal proseslərinin mənimlənməsi ilə üzvi surətdə bağlı idi.

Azərbaycanın ənənəvi dabbağ məmulatı *gön, sağrı, ətvi, tumac, müşki (kosala), kosala* və *xəz-dəridən* ibarət olmuşdur. Bunların hazırlanması ilə dabbağ, sağrıçərd, kürkcü və papaqçılar məşğul olurdular.

Dabbağlıq sənətində ev heyvanlarının gön və dərisi əsas yer tutmuşdur. Dabbağxanalar gön və dərinin, adətən, şəhər qəssabxanalarından, yaxud fərdi maldarlardan satın alırdılar. Sərmayəsi böyük olan iri dabbağxana sahibləri çox vaxt Bakı, Tiflis, habelə İran, Türkiyə, Rusiya və Orta Asiya şəhərlərindən xammal alırdılar.

XIX əsrdə Azərbaycanda gön-dəri məmulatı istehsalı kустar sənət və xırda əmtəə istehsalı səciiyyəsi daşımışdır [109]. Başlıca olaraq inzibati mərkəz rolunu oynayan əyalət şəhərlərində cəmləmiş [110] iri dabbağxanalarla yanaşı, qəsəbə tipli ticarət və sənət mərkəzlərində xırda kустar dabbağxanalar da fəaliyyət göstərirdi. Bu tip müəssisələr, az da olsa, kənd yerlərinə də yayılmışdı [111].

XIX əsrdə Azərbaycanda gön-dəri məmulatı istehsalının başlıca mərkəzləri arasında ənənəvi maldarlıq rayonları olan Şamaxı, Şəki, Cavad, Ərəş, Şuşa və Gəncə qəzaları görkəmli yer tuturdu. Həmin qəzalar təkcə Azərbaycanda deyil, ümumiyyətlə Cənubi Qafqazda gön-dəri məmulatı istehsalının qabaqcıl mərkəzi sayılırdı. XIX əsrin 30-40-cı illərində Şamaxıda 64 nəfər, Nuxada 178 nəfər dabbağ işləyirdi [113]. 1888-ci ildə Yelizavetpol quberniyasında 99, Bakı quberniyasında isə 157 dabbağxana var idi [114].

Aşılama əməliyyatında iş proseslərinin çoxu su ilə bağlı olduğundan, dabbağxanalar, adətən, iri su hövzələrinin, ən çox isə axar suların yaxınlığında yerləşirdi. Su ilə sıx bağlılıq nəticəsində dabbağlıq sənəti mövsümi səciiyyə daşıyırdı. Bir qayda olaraq, dabbağxanalarda iş yazın əvvəllərində, havalar qızanda başlanıb, payızın soyuqları düşənədək davam edirdi. Su donan vaxt aşılama əməliyyatı dayandırıldığından dabbağxana sahibləri xammal tədarükü və hazır məmulatın satışı ilə məşğul olurdular.

Dabbağxananın istehsal ləvazimatı arasında "küşat" və ya "silə" adlanan qoz kötüyündən yonulmuş çənlər əsas yer tuturdu. Qozqara kötüyünün ölçüsündən

asılı olaraq, dabbağ çənləri tutum etibarını ilə bir-birindən fərqlənirdi. Kiçik çən 20, orta çən 30, böyük çən 40-a qədər dəri tuturdu.

İstehsalın həcmindən asılı olaraq kiçik dabbağxanalarda 1-2, iri dabbağxanalarda 3-4, bəzən isə 5-6 çən olurdu. Nadir hallarda isə böyük dabbağxanalarda çənlərin sayı 8-10-a çatırdı. Dabbağxanalarda işçi qüvvəsinin miqdarı çənlərin sayından asılı idi. Adətən, hər çəndə bir nəfər kargər işləyirdi [115].

Dabbağxananın istehsal ləvazimatına mis tiyan, sıyrığac [116], *şufrə, bıçaq* (gorda), *tişə, qaşov (ara), qırov, vərəçü, xərçü, xortaçü, sığalçü, oxlov, qulaba, çapasəng, məsa, saldaş, keçə* və ya *həsir* daxil idi (XXVII tablo). Bundan başqa dabbağxanada ağac mıxça, *süpürgə, xurma, yaxud qıl lifi, yağ lampası, iynə, sap* və s. də işlənirdi.

Aşılایıcı maddələr. Azərbaycan ərazisi aşılایıcı xassəyə malik bitki və mineral maddələrlə zəngin olduğundan dabbağlıq sənətində əsasən yerli vasitələr: vəlgə (sarağan) yarpağı, sumaq yarpağı, cır nar, əhəng, şora, qara zağ, ağ zağ, mis ovuntusu, naşatır, dəniz duzu, kəpək, quyruq yağı, sağrı tumu işlənmişdir.

Sarağan (vəlvə) yarpağı Böyük Qafqaz sıra dağlarının cənub-şərq yamaclarındaki meşələrdən toplanırdı. Nuxa qəzası keçmişdə bütün Cənubi Qafqaz dabbağxanalarını sarağanla təmin edirdi [117]. Güclü aşılama xassəsinə malik olan sarağan yarpağı, adətən, yaz-yay, aylarında toplanıb qurudulurdu. May ayından əvvəl sarağan yarpağı hələ lazımı dərəcədə turşuluq xassəsinə malik olmur, sentyabrda sonra isə həmin xassəni tədricən itirib qüvvədən düşür. Ona görə də dabbağlar illik sarağan ehtiyatını yaz-yay mövsümündə toplayırdılar. Sarağan yarpağı quruyandan sonra dində döyülürdü. Sarağan unu ilə gön, sağrı və ətvi aşılanırdı.

Qoyun və keçi dərisi, adətən, *sumaq* yarpağı ilə aşılanırdı. Bunun üçün onun yarpağını yığıb qurudur və dində vasitəsilə döyürdülər. Dabbağların fikrincə, sumaq yarpağı nə qədər tez yığılsa, o qədər qüvvətli olur. Yağış, şaxta dəydikdə yarpaq turşuluq xassəsinə itirib gücdən düşür.

İstehsahn həcmindən asılı olaraq, hər bir dabbağxana satılma yolla ildə 2-3 tağardan 5-6 tağaradək sumaq yarpağı tədarük edirdi.

Camış gönü ən çox *cır nar* vasitəsilə aşılanırdı. Cır narı, adətən, kal vəziyyətdə yığıb qurudurdular. Cır nar yetişən zaman partlayıb ağzı açılır və tədricən turşuluq xassəsi azalırdı. Ona görə də onu vaxtında tədarük edib dabbağlara satırdılar. Aşı, həmçinin, yetişmiş nardan da hazırlanırdı. Lakin onu bir həftədən artıq saxlamaq olmurdu. Quru nar il ərzində işləmə bildiyindən yaş nardan baha qiymətləndirilirdi.

Bunlarla yanaşı, aşılama işində *quşarmudu, ayıqlağı, qaraqovaq, palud, vələs, söyüd, qızılağac, qoz qərzəyi* və s. aşılایıcı və boyaq xassəli bitkilərdən də istifadə olunurdu. Şuşa dabbağları dərinə ən çox *gərmək* yarpağı ilə aşılایırdılar [118].

Aşılama sənətində bəzi *mineral* maddələr də işlənirdi. Sağrıcaırdıkdə *şora, mis ovuntusu, naşatır*, dabbağlıqda isə sönmüş *əhəng* məhlulu başlıca aşılایıcı vasitələr sayılırdı.

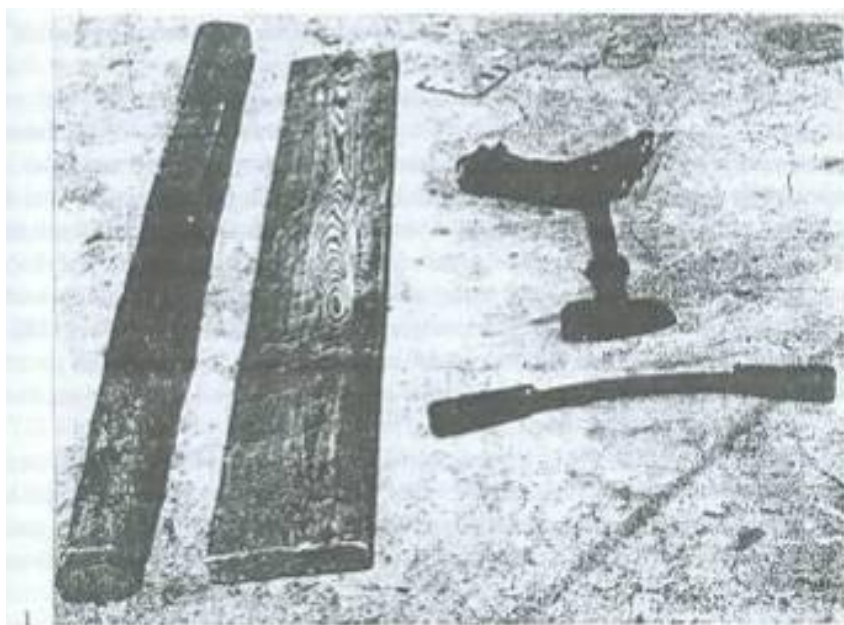

XXVII tablo. Dabbaq alat va lavazimat: 1 - Xarçü, şifra, laskan;
2 - Xarçü va laskan; 3 - Dabbaq çmi.

Şirvan dabbağları şoranı Hacıqabul, Navahı, Sündü və Udulu kəndlərindən satın alırdılar. Yayda bu kəndlərin yaxınlığındakı şoran nohurlar quruyarkən cadar bağlamış kəltənləri külünlə sındırıb çuvallara doldurur və dabbağxanalara gətirirdilər. Hər mövsüm üçün 1-2 tağara qədər şora tədarük edilirdi. Şora quru yerdə saxlandıqda illərlə öz xassəsini itirmirdi.

Gön boyağında "zağ" adlanan dəmir kuporosundan istifadə edilirdi. Zağ iki cür: ağ və qara rənglərdə olurdu. Ağ zağ gön, qara zağ isə sağrının boyanmasında işlənirdi. Bundan başqa, dabbağlıq sənətində bitki mənşəli boyaqlar da işlənirdi. Şirvan dabbağları tumac və müşkünü qırmızı rəngə boyamaq üçün İrandan gətirilmə xüsusi "talaşa" ilə, Şəki dabbağları isə vağam ağacının qabığı ilə rəngab düzəldirdilər. Dəri, həmçinin palıd ağacının qabığı və qozası ilə də boyanırdı. Sarağan aşından çıxmış dabbağ malı sarı rəngdə olduğundan onu təkrar boyağa salmaq lazım gəlmirdi.

Aşılama texnologiyasının başlıca mərhələlərindən biri "məsalah" adlanan [119] aşqarın hazırlanmasından ibarət idi. Ənənəvi dabbağlıq sənətində müxtəlif növ aş və maya hazırlanırdı.

Azərbaycan dabbağları çoxəsrlik əməli iş prosesində məsələnin hazırlanma texnologiyası sahəsində zəngin təcrübə əldə etmişlər.

Məmulatın növündən (gön, sağrı, ətvi, tumac, kosala, müşkü) asılı olaraq məsələnin hazırlanmasında və aşılama texnologiyasında fərq nəzərə çarpırdı.

Gönaşılama. Adətən, camış gönü tən yarıya bölünərək, siğır gönü isə bütöv halda aşılanırdı. Vaxtında duzlanmamış gön aşılama işinə yaramırdı. Ona görə də tədarük zamanı dabbağlar gönün vaxtında duzlanması məsələsinə xüsusi diqqət yetirirdilər.

Aşa salınmazdan əvvəl, adətən, gön islağa qoyulub yumşaldılırdı. Quru gön isti vaxtlarda 2-3 gün, soyuq havalarda isə 5-6 gün, təzə gön isə bir gün islaqda saxlanılırdı.

Yumşalmış gönün hər iki üzünü ilk növbədə tük və lət (alsın) qalığında təmizlənirdi. Şəki və Şirvan dabbağları əvvəlcə gönün lətini qaşır, sonra tükünü tökürdülər. Şuşada isə qabaqca gönün tükü tökülür, sonra ləti qaşınıb təmizlənirdi. Ənənəvi dabbağlıq sənətində bu əməliyyatlar "ləttökmə" və "tükötökmə" adlanırdı.

Gönün ləti *vərəçü* üzərində "baladəmir" ("lətüzən", "ləskən") adlanan qoşa dəstəklə kəsici alətlə qaşınıb təmizlənirdi. Ləttökmə əməliyyatı iki mərhələdə, gönün əhəng məhluluna salınmasından əvvəl və sonra icra olunurdu.

Şəki və Şirvan ustaları gönün tükünü əhəng məhlulu, Şuşa dabbağları isə kəpək vasitəsilə tökürdülər.

Əhəng aşını hazırlamaq üçün hər dəfə əhəng quyusuna 5 pud əhəng, 25-30 vedrə su tökülürdü. Bu 20 ədəd gönün işlənməsinə kifayət edirdi. Xam gön 7-8 gün əhəng məhlulunda qalandan sonra tüklərin dibi boşalırdı.

Tükü kəpək vasitəsilə tökmək üçün gönün lət üzünə bolluca kəpək səpib üzərinə su çiləyirdilər. Bu qayda ilə gön 20 gün kəpəkdə qalıb tüklərin dibi boşalırdı.

Gönün ləti kimi tükü də "vərəçü" (qaşov ağacı) üzərində "baladəmir"

vasitəsilə qaşınıb tökülürdü. Tüktökmə əməliyyatından sonra mal (gön) su çəbində ayaqlana-ayaqlana yuyulub əhəngdən təmizlənirdi. Mal hələ yaş ikən ikinci dəfə lət üzünü yenidən baladəmirlə qaşayıb təmizləyirdilər. Nəticədə gönün ləti tamamilə çıxır, xalis məğzi qalırdı.

Azərbaycanın bir sıra dabbağlıq mərkəzlərində lət və tükdən təmizlənmiş gön birbaşa aşa qoyulduğu halda, Şuşada əvvəlcə o duza qoyulur, sonra aşa salınırdı.

Lət və tükdən təmizlənmiş gön əvvəlcə cır nar, sonra sarağan aşına salınırdı.

Nar aşu hazırlamaq üçün 40 *kq* cır narın üzərinə 5 vedrə su tökülüb tiyanda qaynadılırdı. Narın turşusu tamam suya çıxandan sora aş ağac çənə süzülür və üzərinə 2-3 vedrə soyuq su tökülməklə istisi alınır. Gön nar aşında 3-4 saat fasiləsiz olaraq ayaqla tapdanır. Bunun sayəsində nar turşusunun təsiri gönün məğzinə keçirdi. Dabbağ malı gücdən düşmüş tapdaq aşında iki gün qalandan sonra nar aşu təzələnilib yenidən tapdanır. Daha iki gün keçəndən sonra nar aşu yenidən bir də təzələnilirdi. Beləliklə, ilkin aşılamaqdan keçmiş mal axar suda yuyulur və axırıncı dəfə astar üzü qaşovlanıb lət qalıqlarından təmizlənirdi.

Sarağan aşını [120] hazırlamaq üçün 1 pud sarağan yarpağının unu 7 vedrə isti suda qarışdırılırdı. Bu 5-6 gönün aşılmasına kifayət edirdi. Sarağan aşını çənə süzüb gönü onun içinə salır və 5-6 saat ərzində ayaqlayıb "tamam eləyirdilər".

Sarağanın qələvi təsiri malın məğzinə tamam keçmək üçün tapdalanma əməliyyatından sonra o, iki gün "ölü" aşda saxlanılırdı. Mal çəndən çıxarılandan sonra sarağanın ərpi yığılıb atılır və aşın "ölü" suyuna 2 pud xörək duzu qatılırdı. Duzlu suda mal 1 saat ərzində tapdandıqdan sonra çıxarılıb gönün altına səriliirdi. Bir qədər təpiyəndən sonra arabir onların üzünə duzlu su çilənirdi.

Satış üçün "dəstəçin" edilməzdən əvvəl aşılənmiş malın astar üzü köhnə palaz parçası ilə sürtülüb pardaqlanırdı.

Camış gönü sığır gönünə nisbətən qalın olduğundan onlar bir-birindən ayrıca aşılınırdı.

Aşılənmiş gönün əsas müştərisi başmaqçı, çəkməçi, sərrac, qismən isə çarıqçılar idi. Buna görə aşılənmiş gön məmulatı "altlıq", "astarlıq", "üzlük", "qayıqlıq" və s. olmaqla müxtəlif növə ayrılırdı. Gönün qalın yeri altlığa, nazik hissələri isə üzliyə sərf olunurdu.

Tumaç və müşkü istehsalı. Tumaç qoyun dərisindən, müşkü (kosala) isə keçi dərisindən aşılənib hazırlanırdı. Şəki dabbağları kosalanı dana dərisindən aşılayıb hazırlayırdılar.

Çənin tutumundan asılı olaraq, hər dəfə bir "cələb" mal, yəni 20-30 ədəd qoyun və ya keçi dərisi aşılınırdı.

Aşılınmazdan öncə dəri 2-3 gün islağa qoyulub yumşaldılır və ləti baladəmirlə qaşovlanıb təmizlənirdi. Bir gün sonra süpürgə ilə dərinin astar üzünə qatı əhəng

məhlulu yaxıb iki qatlayırdılar. Bir gün ərzində əhəngdə qalandan sonra tüklərin dibi boşalır və əllə yolunurdu. Tükdən təmizlənilib cılığ halına salınmış dərilər əhəng quyusuna salınırdı. 5-6 gün sıyıq əhəng məhlulunda qalmış "mal" qıra ilə çıxarılıb axar suda tapdana-tapdana yuyulur və əhəngdən təmizlənirdi.

Əhəngdə işlənmiş mal sonra *kəpək şiləsinə* salınırdı. Bu məqsədlə 5-6 vedrə su tiyanda qızdırılıb çənə tökülür, üzərinə 3-4 vedrə kəpək, yaxud 1,5-2 vedrə arpa unu əlavə edilib qarışdırılırdı. Kəpək şiləsində 1,5-2 saat tapdanmış mal bir gün şilədə saxlanılırdı. Ertəsi gün mal çəndən çıxarılıb süzgəc ağacının üzərinə yığılır və müəyyən qədər təpiyəndən sonra bir-bir baladəmirlə qaşınıb kəpək və lət qalığından təmizlənirdi.

Kəpək şiləsində işlənmiş mal daha sonra sarağan aşına salınıb 3-4 saat fasiləsiz tapdanır, ertəsi gün çıxarılıb vərəçü üzərində bala dəmirlə yenidən qaşınırdı. Bu qayda ilə sarağan aş daha iki dəfə təzələnərək, malın tapdama və qaşımaya əməliyyatı təkrar edilirdi.

Bir qayda olaraq *müskü* qara rəngə, *tumac* isə qırmızı, sarı, yaşıl və s. rənglərə boyanırdı. Bundan əlavə, çox vaxt tumacın üzərinə gül də salınırdı.

Tumac və müskünü boyamaq üçün əvvəlcə rəngab hazırlanırdı. 30 dərini qara rəngə boyamaq üçün 1 girvənkə [121] qara zağ yarım vedrə isti suda həll edilirdi. Boyaq malı birbaşa qara rəngaba salınırdı.

Qırmızı boyaq İrandan gətirilmə xüsusi boyaq talaşasından hazırlanırdı. Bir cələb tumacı boyamaq üçün 100 q qırmızı talaşa yarım vedrə suda rəngi çıxıncayadək qaynadılırdı. Boyaq hazır olanda mal bir-bir rəngab taxtasının üzərinə sərilərək qıl və ya keçədən düzəldilmiş lif və ya ləmbə ilə rənglənirdi.

Sarağan aşından çıxmış mal sarı rəngdə olduğundan bunun üçün ayrıca boyaq hazırlanırdı. Bəzən müştərinin zövqündən asılı olaraq "güllü" tumac hazırlanırdı. Bu məqsədlə tumacın avand üzünə noxud dənələri qoyub astar üzündən bağlayırdılar. Tumac boyaqdan çıxandan sonra noxudların yeri sarı rəngdə güllü qalırdı.

Bayaqdan çıxmış mal quruyandan sonra əvvəlcə *şifirə* vasitəsilə sürtülüb hamarlanırdı daha sonra isə *sığal taxtası* üzərində sığallanırdı. Tumac zoğal ağacından hazırlanmış *toxmaq* (oxlov) ilə, müskü isə hamar səthli yuvarlaq çay daşı ilə sığallanırdı. Bunun üçün şagird və ya kərgər aşılانmış malı bir-bir sığal taxtası üzərində hərləyir, usta isə onu oxlovlayırdı.

Bəzən başmaqçıların sifarişi ilə müsküyə müəyyən qədər piy sürtülürdü. Bu məqsədlə keçədən düzəldilmiş piy ləmbəsi əridilib qaynar hala salınmış mal piyinə batırılıb müskünün arxasına basılırdı. Ərinmiş yağ müskünün avand üzünə çıxıncaya *qədər piyləmə* əməliyyatı davam etdirilirdi.

Sağrıçərdlik. [122] Keçmiş məişətdə sağrı məmulatına tələbat böyük idi. Yəhər və milli ayaqqabıların (başmaq, yəmən, nəleyin) dəbdə olması, kişi geyim kompleksində xəncərin mühüm yer tutması *sağrı*, *müskü* və *ətviyə* tələbatı artırır.

Sağrı və ətvinin aşılانması dabbağlıq sənətinin ən çətin sahəsi sayılırdı. Sağrı üçün *aş* və *maya* hazırlanması, onların tətbiqi spesifik xüsusiyyət kəsb edirdi. Ona görə də sağrı və ətvi istehsalı Azərbaycanın ənənəvi dabbağlıq mərkəzlərinin hamısında

yayılmamışdı.

Sağrı və ətvi *at*, *qatır*, qismən də *uzunqulaq* gönündən hazırlanırdı. Bunun üçün də bilavasitə aşılama əməliyyatına başlanılmazdan əvvəl gönün *kəfəl*, *kürək*, *boyun paça* və *qolları* bıçaqla kəsilib sağrı hissəsindən ayrılırdı.

Sağrıçərdlik sənətində işin xüsusiyyətindən asılı olaraq, aşılama əməliyyatı mərhələ-mərhələ görüldüyündən hər dəfə bir "cələb"dən artıq mal aşılamaq olmurdu.

Ətvi *mis* ovuntusu və *naşatır* qatışığından hazırlanmış xüsusi *maya* (yaxı) ilə aşılanırdı. Maya yaxılmazdan əvvəl gön isladılıb yumşaldılır və onun kəsik-deşiyi iynə ilə tikilirdi.

Ətvi (müşkü) mayası düzəltmək üçün 50 girvənkə *mis* ovuntusuna 8 girvənkə nisbətində *naşatır* qatılırdı. Bu, bir "cələb" in aşılmasına kifayət edirdi. Yaşıl rəngə çalan həmin maya nazik təbəqə şəklində gönün astar üzünə yaxılırdı. Maya yaxılmış gön parçaları bir-birinə toxunmamaq üçün hər dəfə onlar üst-üstə qoyularkən aralarına həsir və ya keçə parçası sərilirdi. Həftədə bir dəfə olmaqla, 6 dəfə mayanın üstündən *naşatır* suyu vurulurdu. Mayanın təsiri malın məğzinə tamam keçəndən sonra o, ərsinlə sıyrılib tökülürdü. Aşılanmış malın hər iki üzünü mayanın qələvi təsiri nəticəsində yaşıl rəngə düşürdü.

Qismən aşılınıb yaşıl rəngə boyanmış mal mayadan çıxandan sonra *şora* ilə işlənilirdi. Bu məqsədlə narın əzilib ələkdən keçirilmiş şoranı malın astar üzünə səpib əl ağacı vasitəsilə bir-bir ocaq üzərində tutub alova verirdilər. Bunun sayəsində şora tozu əriyib malın məğzinə çökür və ona kimyəvi təsir göstərirdi. Şoradan çıxmış mal *quyruq yağı* ilə yağlanıb yumşaldılır və üst-üstə yığılırdı.

Ətvi istehsalı *naxışlama* əməliyyatı ilə başa çatırdı. Satış üçün ətvi üst-üstə yığılıb dəstəçin bağlanırdı. Hər dəstədə 10 ədəd ətvi olurdu. Sağrıçərdlik sənətində bu bir "cələb" iş sayılırdı.

Ətvini, əsasən başmaqçı və sərtaclar alırdılar. Onu başmaq və yəmənilərin dabana və köbəsinə işlədirdilər [123]. Sərtaclar yəhərin qaşına ətvindən bəzək salırdılar.

Sağrı hazırlamaq üçün gönü islağa qoyub yumşaldandan sonra tükünü və astarının lətini sıyırib təmizləyirdilər. Gönün tükü *tişə* ilə, ləti isə *baladəmir* vasitəsi ilə təmizləndəndən sonra "xərçü" adlanan enli taxta üzərində iti bıçaqla tüklərin dibi qırılıb təmizlənilirdi. Sənət dili ilə bu əməliyyat "qırtışlama" adlanırdı.

Aşa qoyulmazdan əvvəl sağrı mal *qaşovlama*, *tumlama*, *tişəmə* kimi müxtəlif əməliyyatlardan keçirdi.

Sağrı malı *qaşovlanmaq* üçün xırda mıxçalar vasitəsilə hamar sahədə çarxıya çəkilirdi. Malın üzərinə su çilənilib *qaşovlandıqca* *tişəmə* əməliyyatı zamanı onun avand üzündə qalmış bıçaq izləri itir və gönün səthi hamar şəkllə düşürdü.

Bir qayda olaraq, sağrı *tərə* və ya *baləng* toxumu vasitəsi ilə *tumlama* əməliyyatından keçirdi. Bunun üçün tumu gönün avand üzünə səpəndən sonra onun üstünə keçə sərib tapdayırdılar. Nəticədə tumlar malın məğzinə batırdı. Mal bir müddət günün altında qalıb nəmliyi çəkiləndən sonra iki nəfər onu müştərək surətdə vələs çubuğu ilə palaz üzərində çirpib tumunu tökürdü.

Gönün üzərində əmələ gəlmiş çala-çuxurlar tişə ilə xüsusi *dişək* taxtasının üzərində dişmə əməliyyatından keçirilirdi. Gönün kənarlarında açılmış mıxçadeşikləri iti bıçaqla kəsilib çıxarıldandan sonra mal təmiz suya salınırdı. Sağrı islandıqca tumların yeri pırtlaşıb yuxarı qalxırdı. Aşılı malın tez yumşalması üçün çox vaxt sağrının kənarından tutub bir-bir yastı hamar daşa döyəcləyir, sonra onu yenidən qaytarıb suya salırdılar.

Ətvindən fərqli olaraq, sağrı birbaşa *sarağan aşına* qoyulurdu. Bir cələb sağrı üçün 1 pud sarağan ununu 10 vedrə qaynar suya qatıb çənə tökürdülər. Bir gün ərzində sağrı sarağan aşında fasiləsiz tapdanırdı. Tapdama əməliyyatının üstündən bir gecə keçəndən sonra o, aşdan çıxarılıb *şora* vasitəsi ilə işlənirdi. Bu məqsədlə sağrı malı dəstə-dəstə tiyana salınıb qızmar şora məhlulunda *əllənirdi*. Bir dəstə (10 ədəd) sağrı üçün hər dəfə tiyana 15 girvənkə şora, 1 vedrə su tökülürdü.

Şoradan çıxmış sağrı ağac və ya kəndir üzərindəndə asılmaqla sərilib qurudulurdu.

Şorada "bişən" zaman sağrının üzündəki lət qalıqları şişib qabardığından onlar *dişək taxtası* üzərində bıçaqla dişənilib təmizlənirdi.

Keçmişdə sağrı *qara, sarı və yaşıl* rənglərdə hazırlanırdı. Sarağan aşından çıxmış sağrı sarı rəngdə olurdu. Sağrını başqa rənglərə boyamaq istədikdə o, müvafiq boyaqlara salınırdı.

Qara sağrı. Lahıcdə sağrını qara rəngdə hazırlamaq üçün tiyana şora tökərkən dərhal onun üzərinə yarım girvənkə *qara zağ* əlavə edilirdi [124].

Sağrı istehsalının digər mərkəzlərində isə bunun üçün 2 *kq* qara zağ yarım vedrə suya qatılıb ocaqda əridilirdi. Qara rəngab at qılından hazırlanmış *fırça* ilə sağrıların avand üzünə çəkilib qaraldılırdı. Bu əməliyyat "zağlama" adlanırdı. Rəngin bərkəyib möhkəmlənməsi üçün zağlanmış sağrılar bir cüt ağac üzərində alova veriləndən sonra əllə ovuşdurulurdu. Rəng lazımı qədər tünd alınmadıqda zağlama əməliyyatı təkrar edilirdi. Sağrı dəstəsi oda veriləndən sonra qurudulub dəstəçin edilirdi. Sağrını yumşaltmaq və rəngini şəffaf etmək üçün çox vaxt ona bir qədər *quyruq* yağı sürtülürdü. Bu məqsədlə əvvəlcə sağrının astar üzünə quyruq yağı sürtülüb alova verilir, sonra onun avand üzünü *xurma lığı* ilə sürtülüb pardaqlanırdı.

Qara sağrı soyuq silahların (xəncər, qılınc, qəmə və s.) qınına, tüfəngin qundağına, tapançanın dəstək və qoburuna, yəhər qaltağının qaşına işlənirdi.

Yaşıl sağrı. Yaşıl rəngdə sağrı hazırlamaq üçün mal şorada işləndəndən sonra onun arxası korş bıçaqla sıyrılıb təmizlənilir və astar üzünə xüsusi hazırlanmış rəng mayası sürtülürdü. Mayanın üstündən bir qədər mis ovuntusu və naşatır səpilir. İki gün ara verib, günəşarı olmaqla, malın arxasına 7 dəfə naşatır suyu vurulurdu. Bunun sayəsində mayadakı mis ovuntusunun qələvi təsiri malın məğzinə hopur və onun yaşıl rəngi sağrının avand üzünə çıxırdı.

Mayadan çıxmış malın arxasına əvvəlcə narın şora, sonra quyruq yağı sürtülərək alova verilir və əllə ovuşdurulurdu.

Yaşıl sağrıdan qadın və kişi başmaqları, yəməni, qadınlar üçün uzunboğaz çəkmə tikilirdi. O həmçinin yəhər qaltağının qaşına, xəncər və qılınc qınıının üzünə, qantarğa bəzəyi üçün də işlənirdi.

Xəzaşılama. Azərbaycanda xəzçilik tarixən yerli qoyun və quzu dərisinin, qismən də kənardan gətirilmə qıvrım tüklü *sür* dərilərin aşılınması hesabına inkişaf etmişdi. Çox nadir hallarda ov heyvanlarının xəz dərisi aşılanırdı.

Qıvrım rüklü dərilərin (Buxara, Şiraz, Krım dərilərinin) aşılınması texnoloji baxımdan yerli qoyun dərisinin aşılınmasından fərqlənirdi.

Tüklü dərilərin aşılınmasında istifadə olunan istehsal alətləri *doğanaq*, *bıçaq* və *çəngəldən* ibarət idi. İstehsal ləvazimatına *tiyan*, *küp* və iri *çənlər* daxil idi.

Tüklü dərilərin aşılınması işi ilə, bir qayda olaraq, *papaqçı* və *kürkcülər* məşğul olurdular.

PAPAQÇILIQ VƏ KÜRKCÜLÜK

Papaqçılıq. Papaq tikmək üçün yerli qoyun dərilərinin çirki axar suda tapdama üsulu ilə yuyulub təmizlənilir, qıvrım tüklü dərilər isə qaynar suda yuyulurdu. Şuşa papaqçıları bu məqsədlə Araz sahillərindən gətirilmiş "coğan" adlanan şorakət bitkidən hazırlanmış şilədən istifadə edirdilər [125].

Tiyana tökülmüş su qaynamağa başlayanda coğanı əzib ona qatırdılar. Dərinin tüklü üzü coğan şiləsi ilə yuyulub təmizləndikdə xüsusi parıltı verirdi.

Şiraz dəriləri, bir qayda olaraq, zağ məhlulu ilə yuyulurdu. 100 dəriyə 10 girvənkə hesabı ilə *zağ* işlənilirdi [126].

Yerli dəri üçün aş (*yaxı*) *zəy*, *duz* və *kəpək* qatışığından düzəldilirdi. Hər dəri üçün 50 q *zəy*, 50 q *duz*, 100 q *kəpək* və 1 l su nisbətində götürülüb *yaxı* düzəldilirdi. Dərinin astar üzünə çəkilməmiş *yaxı* əllə möhkəm sürtülə-sürtülə onun məğzinə yedizdirilirdi. Dəri yaxılandıqca iki qatlanıb, üst-üstə yığılır, sonra Günəş altına sərilib qurudulurdu. Aşılınmış dəri istifadə olunmazdan əvvəl *doğanaq* vasitəsi ilə sürtülüb yumşaldılır və lət qalığından təmizlənilirdi.

Qaragül dəriləri xüsusi *küp aşına* qoyulurdu. Küp aşını hər dəriyə girvənkə yarım arpa unu, yarım girvənkə *duz* və 1 litr su hesabı ilə düzəldilirdi.

Gündə bir-iki dəfə qarışdırılmaqla, sür dərilər yayda 6, qışda 8 gün küp aşında qalırdı.

Qaragül dəri zərif olduğu üçün bir qayda olaraq, *doğanaqdan* keçirilmir, əllə *ovuşdurma* üsulu ilə yumşaldılırdı. Lakin *ləttökmə* və *ağartma* məqsədilə mütləq *cəfadən* keçirilirdi. Mal *cəfadən* çıxandan sonra *yaxı* vasitəsilə işlənilirdi.

Xəz dəriləri, adətən, *mazı* və ya *sarağan* ilə boyanırdı. Mazı papaqçılıqda, *sarağan* boyağı isə kürkcülükdə işlənilirdi. Boyağın davamlı olması üçün, adətən, mal *zağ* vasitəsilə əvvəlcədən zağlanırdı.

Papağın biçilib tikilməsi ilə xüsusi papaqçı dükanlarında peşəkar ustalar məşğul olurdular. Papaqçı dükanı həm istehsal, həm də satış məqsədi güddüyündən çox vaxt bazar və karvansaralarda yerləşirdi.

Keçmiş məişətdə yerli əhali arasında dəri papağa tələbat böyük olduğuna görə Azərbaycanda bu sənət geniş intişar tapmışdı. XIX əsrin 50-ci illərində Bakı, Gəncə, Lənkəran, Quba, Şəki, Şamaxı, Şuşa, Naxçıvan şəhərlərində 650 nəfərədək papaqçı var idi [127]. Onlardan 235 nəfəri yalnız Şəkidə cəmlənmişdi [128].

Papaqçı dükanlarının hər birində bir nəfər usta və bir neçə nəfər köməkçi kargər və şagird işləyirdi. Papaq ustası eyni zamanda dükanın sahibi idi. İstehsalın təşkili, xüsusilə xammalın əldə olunması və aşılanıb boyanması məsələləri ilə yanaşı, materialın biçilməsi əməliyyatı ilə bilavasitə usta özü məşğul olurdu. Tikiş işlərini çox vaxt kargər (xəlfə) görürdü.

Papaqçılıq sənətində *qayçı, iynə, üskük, ütü, ülgü, miz, papaq qəlibi* və s. kimi bir sıra zəruri istehsal ləvazimatı işləyirdi.

Keçmişdə ictimai mənsubiyyətindən və yaşından asılı olmayaraq, əhalinin bütün zümrələri dəri papaq geyirdi. Azərbaycanda papağın "daqqa", "çapma", "qələmi", "şikarı" və s. adlarla məlum olan müxtəlif formaları mövcud olmuşdur. Varlı kişilər, bir qayda olaraq, qaragül dərisindən sür papaq, əhalinin aşağı zümrələri isə yerli dəridən papaq geyirdilər.

Qocalar arasında *züllə* papaq, gənclər və uşaqlar arasında "yapağı" adlanan *girdə* formalı papaq növü geniş yayılmışdı. Daqqa papaq ahıl və qocalar arasında, *şikarı* papaq isə cavan oğlanlar arasında daha çox dəbdə olmuşdur. *Çapma* və ya *qələmi* papağın əsas müştəriləri varlılar idi. Göründüyü kimi, papağın növü və forması ictimai zümrələr arasında fərqi əks etdirməkdən əlavə yaş fərqinin də mühüm əlamətinə çevrilmişdi.

Qıvrım tüklü sür papaqlar, adətən "börk" adlanırdı. Sür dərilərin mənsubiyyətinə görə, el arasında onun "Buxara", "Kırım", "Şirazi" papaq və s. adlarına təsadüf olunurdu. Bundan əlavə, ayrı-ayrı bölgələrdə "Qarabağ papağı", "Qəbələ papağı", "ləzgi papağı" və s. kimi məhəlli və etnik xüsusiyyəti əks etdirən istilahlər də yayılmışdı.

Papaqçı dükanlarında həm sifarişlə ("buyurtma"), həm də sathıq ("bazarı") papaq tikilirdi. Bazarı papaq, əsasən, ucuz başa gələn yerli dərilərdən hazırlanırdı.

Papağın üzlüyü və astarı ülgü əsasında biçilirdi. Dəri tərs üzündən tikilib hazır ediləndən sonra ona parça astar çəkilib və avand üzünə çevrilib qəlibə salınırdı.

Yerli dəridən tikilmiş papağın saçaqlarını pərqulamaq üçün onu sol ələ keçirib yavaş-yavaş fırladır və üzərinə su pıllayib toxmaq ilə döyəcləyirdilər. Bunun nəticəsində papağın tikiş yerləri və üzünün tükləri səliqə-sahmana düşürdü. Qaragül dərisindən tikilən papaqların tüklərinin qıvrımı çəngəl vasitəsilə qaldırılıb nizama salınırdı.

Kürkcülük. Kürkcülər qoyun dərisini, əsasən, qəssablardan alırdılar. Dəri tədarükü mart ayının ortalarından başlanıb avqust ayınadək davam edirdi. Mövsüm ərzində hər bir kürkcü 100-150 ədəd qoyun dərisi tədarük edirdi [129].

Kürk üçün xəz dərinin aşılanmasında *çən, hərəmi, doğanaq* (pazana), *şüfrə, töyrə, cəfa, asma ağacı, süzgəc, taxta, bardaq* və s. dən istifadə olunurdu. Kürkün biçilib

tikilməsində qayçı və iynə işlənirdi [130].

Yuyulub təmizlənmiş dərilərin astar üzü əvvəlcə korş bıçaq və ya dəryaz parçası ilə qaşınırdı. Dəri lətdən təmizləndikcə *hərəmi* vasitəsilə daranıb tükü salıqəyə salınırdı.

Kürklük dərinin aşılama texnologiyası spesifik xüsusiyyət kəsb edirdi. Bunun üçün əvvəlcə tüklü dərilər iri çənə tökülmüş *şorabaya* salınıb bir müddət əllənirdi, ertəsi gün şorabada çıxarılıb bir-bir lət üzünə kəpək səpilir. Bu məqsədlə dərinin lət üzünə qalın kəpək səpib kənarlarını içəri qatlayandan sonra onları burub yenidən şoraba çəninə salırdılar. Bu əməliyyat günəşin təkrar olunmaqla, xəz dəri yarım ay şorabada qalırdı. Aşın təsiri malın məğzinə tamam keçəndən sonra çəndən çıxarılır və suyu süzülmək üçün süzgec taxtası üzərinə yığılırdı. Ertəsi gün dərilərin avand üzü su ilə yuyulub təmizlənirdi. Əvvəlcə dərinin astarı, sonra isə avand üzü Günəş altında sərilib qurudulurdu [131].

Bu qayda ilə hər dəfə 15 ədəd qoyun dərisi aşılırdı.

Bilavasitə kürk tikməyə başlamazdan əvvəl dərinin astar üzü qabaqca doğanaq, sonra isə *şüfrə* vasitəsilə sürtülüb yumşaldılırdı.

Dərini doğanaqdan keçirmək üçün öncə onun üzərinə su çiləyib nəmləyirdilər. Sonra nəm dərinin bir kənarına ip bağlayıb qarmaqdan asır və doğanaq vasitəsilə astar üzünü qaşırdılar. Bunun üçün usta ayağını doğanağın daban qayışına keçirib sağ əli ilə doğanağın başından, sol əli ilə dərinin sərbəst ətəyindən yapışaraq, onu aşağı-yuxarı hərəkət etdirirdi. Doğanaq yuxarıdan aşağı endikcə, onun iti tiyəsi dərinin astar üzünü sürtüb yumşaldırdı. Dərinin hər tərəfini doğanağın tiyəsinə vermək üçün sol əlin köməyi ilə o, mütəmadi surətdə o tərəf bu tərəfə çevrilirdi. Dərinin doğanağa gəlməyən xam hissələri *şüfrə* vasitəsilə sürtülüb yumşaldılırdı.

Şüfrələmə əməliyyatından sonra malın astar üzünə *tabaşir* çəkir, və sürtüb ağardırdılar. Bunun üçün bir-birindən 1,5 m məsafədə yerə basdırılmış bir cüt dirəyin yuxarisına köndələn vəziyyətdə yoğun bir ağac zolası bənd edilir, ondan bir qədər aşağıda isə dirəklər kəndirlə tarım çəkilib bir-birinə bağlanırdı. Bütöv soyulmuş qoyun dərisi çərçivəyə salınandan sonra onun astar üzü tamam ağartıncayadək *töyrə* ilə sürtülürdü. Ağartma əməliyyatının keyfiyyətli olması üçün sol əlin künəsi ilə dərinin əks tərəfindən dayaq verilirdi. Aşılı dərinin kənarları *çəfa* vasitəsilə qaşınırdı.

Adətən, kürkçülər həm sifarişlə iş görür, həm də satlıq, "bazarı" məhsul istehsal edirdilər. Bununla belə, Azərbaycanda kürk istehsalı kустar sənət və xırda əmtəə istehsalı səviyyəsindən yüksəyə qalxmamışdı.

Keçmişdə Azərbaycanda *kaval* və *geymə* olmaqla kürkün iki növü geniş yayılmışdı. Kürk ustaları sifarişdən asılı olaraq bunların hər ikisini biçib tikirdilər. Topuğadək uzun olub, çiyinə alınan kaval kürkün əsas müştərisi varlı zümrələr idi. Kaval kürkün topuğadək uzun olan qolları əməli əhəmiyyət kəsb etməyib, dekorativ məqsəd daşıyırdı.

Ölçüsündən asılı olaraq, *geymə* kürkün tikilməsinə 4-5, kaval kürkə isə 9-10 dəri sərflənirdi. Kürkü bilavasitə usta özü biçir, kargər və şagird isə onun tikilməsində iştirak edirdi.

BAŞMAQÇILIQ VƏ ÇƏKMƏÇİLİK

Başmaqçılıq. Aşılı dəri məmulatı arasında ayaqqabı (*başmaq, nəleyin, məst, çəkmə, lafçın, dübəndi, qondara, çust, çarıq* və s.) istehsalı başlıca yer tuturdu. Aşılanmış malın (gön, sağrı, ətvi, tumac, müşkü və s.) xeyli hissəsi məhz ayaqqabı istehsalına sərf olunurdu.

Məmulat növləri üzrə sənətdaxili ixtisaslaşma ilə əlaqədar olaraq, ayaqqabı istehsalının müstəqil sənət səciyyəsi daşıyan müxtəlif sahələri (başmaqçılıq, çək-məçilik, çustçuluq, çarıqçılıq, pinəçilik və s.) yaranmışdı.

Keçmişdə başmaq milli geyim kompleksinin başlıca ünsürünə çevrilmişdi. Şəhər əhalisinin böyük əksəriyyəti, kənd əhalisinin isə müəyyən qismi başmaq geyirdi. Bu səbəbdən də ayaqqabı istehsalında başmaqçılıq mühüm yer tuturdu.

Başmaq dükanlarına sənət və ticarət mərkəzlərinin, demək olar ki, hamısında təsadüf edilirdi. Başmaq istehsalı mərkəzləri arasında şəhər başmaqxanaları xüsusi mövqeyə malik idi. XIX əsrin 30-cu illərində Azərbaycan şəhərlərində 327 nəfər başmaqçı var idi [132]. XIX əsrin ortalarında onların sayı 579 nəfərə çatmışdı [133]. Başmaqçılığın inkişafı baxımından Şamaxı və Nuxa şəhərləri xüsusilə fərqlənirdi.

XIX əsrin ortalarında Şamaxıda 227, Nuxada isə 147 nəfər başmaqçı işləyirdi [134].

Əsasən bazarı məhsul hazırlamaqla məşğul olan başmaq dükanları xırda əmtəə istehsalı səciyyəsi daşıyırdı.

Başmaq dükanları bir qayda olaraq, şəhərin gur ticarət həyatına malik mərkəz hissələrində, bazar və məscid meydanlarının kənarında yerləşirdi. İstehsal prosesi alçaq *miz* üzərində icra olunduğundan işıq düşmək üçün dükanın pəncərələri döşəməyə çox yaxın düzəldilirdi. Başmaqçı dükanlarında kişi və qadın başmağı ilə yanaşı, şəhər əhalisi arasında dəbdə olan *nəleyin, dübəndi, qondara* və s. kimi ayaqqabı növləri də hazırlanırdı.

Qadın və kişi başmaqları təkə ölçüsünə görə deyil, həmçinin, rənginə görə də fərqlənirdi. Məlum olduğu kimi, tumac və müşkünün qara, qırmızı, yaşıl, sarı, qızılı və s. rənglərinə təsadüf olunurdu. Ən çox bəyənilən başmaq rəngi qara olmuşdur. Xüsusilə kişilərin başmağı qara rəngdə, əksər hallarda isə qara müşküdən tikilirdi. Qadın başmaqları hər cür rəngdə hazırlanırdı.

Başmaq istehsalında *sağrı, gön, müşkü, tumac, müşənbə* və *ətvi* başlıca yer tuturdu. XX əsrin əvvəllərindən etibarən başmaqçılar satınalma padoş, şavro, xrom və s. kimi sənaye məmulatları da işlətməyə başlamışdılar.

Başmağın dabanına söyüd ağacından yonulub hazırlanmış "top", onun üstündən isə sifarişlə dəmirçiyə düzəldirilmiş *nal* vurulurdu.

Sağrı və müşküdən hazırlanmış başmaq əhali arasında daha yüksək tutulurdu. Sağrı başmağın istehsal mərkəzləri arasında Şuşa şəhəri mühüm yer tuturdu. Ona görə də ətraf mahalların əhalisi arasında Şuşada istehsal olunmuş sağrı başmaqlar "Qala başmağı" adı ilə geniş şöhrət qazanmışdı.

Başmaq dükanlarının istehsal ləvazimatı *əndazə (ülgü), qəlib, çərməki, mixət, xul, kərki, pədaval (qayış), biz, iynə, qazan, tüktəpən, iplik, mum və çirişdən ibarət* idi. Material "dəzga" adlanan alçaq başmaqçı mizi üzərində doğranırdı.

Başmağın altı aşılı gön və ya sağrıdan, üzlüyü tumac və ya müşküdən olub ülgü əsasında biçilirdi. Başmağın kənar kəfi ətvidən, uzunun astarı müşəmbədən biçilirdi. Başmaq dükanlarında uşaq, qadın və kişi ayağına uyğun olaraq müxtəlif ölçülərdə başmaq tikilirdi. Yaşlı adamlar üçün "zənənə", "miyanə" və "mərdanə" olmaqla üç ölçüdə ülgü işlənirdi.

Başmağın astarı əvvəlcə "çiriş" vasitəsilə üzlüyə yapışdırılır, sonra onun ətrafına "kəf" çəkilirdi. Kəfin kənarları yenə də çiriş vasitəsilə başmağın altlığına yapışdırılırdı. Kəfin qabaq hissəsi bərkliyəndən sonra daban topu öz yerinə salınırdı. Topun yanları boyunca kəfin kənarları başmağın altlığına tikilirdi. Başmaqçılar arasında bu əməliyyat "topun kökünü tutma" adlanırdı. Bundan sonra *tüktəpən* vasitəsilə başmağın dabanına, top ilə kəfin arasına tük təpilir. Bunun sayəsində başmağın daban hissəsi elastik hala düşürdü.

Başmaq istehsalında həm əməli, həm də dekorativ məqsəd daşıyan müxtəlif



Başmaqçı və cəkməçi dükanları

tikiş növləri tətbiq olunurdu. Adətən, başmağın dabanı "təlbə", üzlüyün ağız bəxyəsi "qoşasırq", topun ətrafı "kökləmə" adlanan tikiş növləri ilə tikilirdi. Qadın başmaqlarının daban təlbəsi çox vaxt metal simlə tikilirdi.

Başmaq hazır olandan sonra onun dabanına *nal* vurulurdu. Başmaqdan fərqli olaraq, nəyininlərin dabanı alçaq və nalsız olurdu.

Toy libası üçün nəzərdə tutulmuş başmaq, bir qayda olaraq, bəzəkli hazırlanırdı.

Adətən, gəlin başmağının dabanına əlvan rəngli tumacdan "gül", bunun üstündən isə sifarişlə zərgərə qızıl və ya gümüşdən kəsdirilmiş "daban" adlanan nazik metal lövhə vurulurdu. Bəzən əsilzadə qadınlar üçün buyurtma hazırlanan "zənənə başmağ"ın üstü məxmərdən tikilirdi. Belə başmaqların üzlüyü, bir qayda olaraq, güləbətin sapla naxışlanıb bəzədilirdi.

Çəkməçilik. Xırda əmtəə istehsalı səciyyəsi daşıyan çəkməçi dükənləri, əsasən, şəhərlərdə mərkəzləşmişdi. 1849-cu ildə Gəncədə 75 nəfər çəkməçi işləyirdi [135]. Çəkmə istehsalının qabaqcıl mərkəzlərindən olan Şamaxı şəhərində 1859-cu ildə 30 nəfər çəkmə ustası var idi [136]. 1854-cü ildə Ordubadda çəkməçilərin sayı 24 nəfərə çatırdı [137].

Uzunboğaz çəkməni, əsasən, varlılar geyirdilər. Keçmişdə uzunboğaz çəkmə, bir qayda olaraq *süvari* geyimi sayılırdı. Varlı elat qadınları çox vaxt səfərə atla çıxdıqlarından, həmçinin, uzunboğaz çəkmə geyirdilər.

Çəkmənin ayaqlığı biçim etibarilə başmaqla tipoloji oxşarlıq təşkil edirdi. Çəkmənin boğazlığı arxa tərəfdən calandıqdan sonra topuqluğa və pəncəyə birləşdirilirdi.

Çustçuluq əməli cəhətdən ən sərfəli ayaq geyim tipi olmaq etibarilə *çust*, *məst*, kənd əhalisi arasında isə çarıq geniş yayılmışdı. Bu sənət növləri ilə xüsusi ustalar çustçu, məstçi, çarıqçı məşğul olurdu.

Ülgü əsasında biçilən çustun altı göndən, üstlüyü isə müşkü və ya tumacdan tikilirdi. Məstin həm üstü, həm də altı tumacdan olurdu.

Aşılı gön-dəri məmulatının tətbiq sahəsi təkcə geyimlə məhdudlaşmayıb, nəqliyyat və təsərrüfat məişətinin digər sahələrində də istifadə olunurdu. Aşılı gön məmulatının nəqliyyat əhəmiyyəti daha böyük olmuşdur.

SƏRRACLIQ

Coğrafi şərait və əhalinin təsərrüfat məşğuliyyəti ilə əlaqədar olaraq, əsrlər boyu Azərbaycanda başlıca nəqliyyat vasitəsi kimi minik və yük heyvanlarından istifadə olunmuşdur. Nəqliyyatın bu növü burada xüsusi minik ləvazimatının yaranmasını labüd etmişdir. Bu işdə qədim zamanlardan başlayaraq süvari qoşun növünün meydana gəlməsinin də mühüm rolu olmuşdur. *Sərrac* məmulatına tələbatın artması sənətkarların bu sahəsinin müstəqil inkişafına əlverişli zəmin yaratmışdır. Sərraclıq sənətinin geniş intişar etməsində yerli tələbatla yanaşı, maldarlıq təsərrüfatının verdiyi zəngin xammal ehtiyatı mühüm rol oynamışdır. Bununla belə, minik ləvazimatının meydana gəlməsi atın əhliləşdirilməsi və ondan nəqliyyat vasitəsi kimi istifadə olunması ilə üzvi surətdə bağlıdır.

Azərbaycanda atın əhliləşdirilməsinin ilk əlamətləri hələ Eneolit dövründə izlənilsə [138] də, minik ləvazimatı istehsalına nisbətən gec başlamışdır. Onun sənət forması kəsb etməsi isə xeyli sonrakı dövrlərə təsadüf edir.

Azərbaycanda sərəcəliq sənətinin təşəkkül tarixinin aydınlaşdırılmasında arxeoloji materiallar müstəsna əhəmiyyətə malikdir. Bu cəhətdən Şahtaxtı kəndi yaxınlığında e.ə. II minilliyin sonralarına aid qəbirdən tapılmış at skeleti üzərindəki tunc pələk [139] diqqəti cəlb edir. Pələyin qızıl suyuna çəkilməsi onun dekorativ bəzək məqsədi güddüyünü və qayıqlı yüyənə əlaqədar olduğunu göstərir. Bu fakt Azərbaycanda minik ləvazimatı istehsalının e.ə. II minilliyin sonralarından gec olmayaraq inkişaf etməyə başladığını göstərir.

Minik ləvazimatı istehsalının meydana gəlmə tarixinin araşdırılması məsələsində arxeoloji abidələrdən tapılan tunc *gəmlər* müstəsna əhəmiyyət kəsb edir. Qədim Mingəçevir [140], Qəbələ [141], Kamiltəpə [142] və s. abidələrdən e.ə. I minilliyin başlanğıcında hazırlanmış müxtəlif formalı tunc gəmlər aşkar edilmişdir. Qaytarğanlı gəmlərin tipoloji müxtəlifliyi onların mükəmməl quruluşlu növlərinin mövcud olması faktı eyni zamanda onların bəsit formalarının daha qədim tarixə malik olduğunu göstərir. Artıq, e.ə. I minilliyin əvvəllərində gəm tiplərinin texnoloji baxımdan təkmilləşdirilməsi onların təşəkkül tarixinin çox erkən başladığını xəbər verir. Ona görə də Azərbaycanda minik ləvazimatı istehsalının, başqa sözlə, sərəcəliq sənətinin təşəkkül tarixinin e.ə. II minillikdən başladığı güman olunur.

Minik ləvazimatının hazırlanması ilk vaxtlar ev peşəsi səciyyəsi daşımışdır. Lakin sonralar *qaltaqlı yəhər* və onun əlavə ləvazimatının hazırlanması xüsusi istehsal səriştəsinə malik ixtisaslı usta əməyi tələb etdiyindən tədricən yeni bir sənət növü - *sərəcəliq* formalaşmağa başlamışdır.

Təsərrüfat və məişətdə atın rolunun artması, xüsusilə süvari qoşununun yaranması ilə əlaqədar olaraq antik dövrdə və ilk orta əsrlərdə sərəcəliq məmulatına tələbat daha da güclənmişdir. Bunun nəticəsində sərəcəliq sənəti daxilində dar ixtisaslaşma baş vermişdir. Əvvəlcə *qaltaqçılar*, sonra isə *təkaltı* ustaları müstəqil işləməyə başlamışlar.

İsmayılı rayonunun Mollaisaqlı kəndi yaxınlığındakı antik dövr abidəsindən tapılmış at fiquru Azərbaycanda *qaltaqlı yəhər* növünün meydana gəlmə tarixini aydınlaşdırmağa imkan verir [143]. Azərbaycanda qaltaqlı yəhərlərin yerli və gəlmə olmaqla müxtəlif növlərinə təsadüf edilir. "Müsəlman yəhəri" adı ilə məlum olan ağır qaltaqlı yəhər tipi böyük bir təkamül yolu keçmişdir. Onun inkişafında ərəb və monqol yürüşləri dövrünə xas olan mədəni-texniki təmas mühüm rol oynamışdır. Bununla yanaşı, Azərbaycanın bir sıra etnoqrafik bölgələrində "çərkəzi" yəhər tipi də geniş yayılmışdır. Qafqaz xalqları arasında tarixən mövcud olmuş qarşılıqlı təmas və əlaqələr nəticəsində Azərbaycana yayılmış "çərkəzi" yəhər tipinin əsas müştəriləri sırasında varlı zümrələr xüsusi yer tuturdu.

XIX əsrin birinci yarısından etibarən Azərbaycanda kazak yəhəri, XIX əsrin sonu və XX əsrin əvvəllərində, xüsusilə Birinci dünya müharibəsi illərində isə "ingilis"

yəhəri yayılmağa başlamışdı. Sərrac dükanlarında tələbatdan asılı olaraq, göstərilən yəhər tiplərinin hamısı istehsal olunurdu.

Müsəlman yəhəri daha mürəkkəb quruluşa malik olduğundan onun hazırlanması xeyli vaxt və material tələb edirdi. Bu səbəbdən də o, nisbətən baha qiymətləndirilirdi. Müsəlman yəhəri dəbdə olan dövrlərdə onun hazırlanmasında sərrac və qaltaqçıdan başqa təkalıduz da iştirak edirdi.

XX əsrin əvvəllərindən etibarən yerli yəhərlərin tədricən aradan çıxmağa başlaması ilə əlaqədar olaraq, qaltaqçılıq və təkalıduzluq peşələri tənəzzül etmişdir. Kazak və ingilis tipli yəhərlər sadə quruluşa malik olduğundan onların istehsalında bütün iş proseslərini bilavasitə sərrac özü görürdü.

Sərraclıq sənəti başlıca olaraq şəhərlərdə, qismən isə həftəbazarları olan iri kəndlərdə, xüsusilə köç yolları üzərindəki rəvac satış bazarına malik yaşayış məntəqələrində geniş intişar etmişdi.

XIX əsr və XX əsrin əvvəllərində sərraclıq sənəti, əsasən, Şamaxı, Nuxa (Şəki), Yelizavetpol (Gəncə), Şuşa, Qazax, Naxçıvan, İrəvan, Bakı, Dərbənd, Quba və Lənkəran şəhərlərində cəmləşmişdi [144]. Bundan başqa Göyçay, Ağdaş və Zaqatala şəhərlərində, habelə Əliabad kəndində sərrac dükanları mövcud idi [145]. O dövrdə Azərbaycanın bəzi yaşayış məntəqələrində (Mərəzə, İvanovka, Yelenendorf) qoşqu ləvazimatı (*xamut, qoşqu qayıqları, cilov* və s.) hazırlayan sərraclar da var idi [146].

XIX əsrin sonlarına doğru Bakının sürətlə böyüməsi və *şəhərdə faytonların* sayının artması ilə əlaqədar olaraq, burada qoşqu ləvazimatı hazırlayan xüsusi sərrac emalatxanaları açılmışdı [147].

Azərbaycanda ənənəvi sərraclıq sənəti tarixən *yük* və *minik* yəhəri dəstinin hazırlanması istiqamətində inkişaf etmişdi. Sərraclıq sənəti daxilində yerli yəhər növləri və onların tərkib hissələri üzrə dar ixtisaslaşma getmişdi. Belə ki, yük yəhəri (palan-navar) istehsalı ilə, bir qayda olaraq, *palanduz* məşğul olurdu. Bu səbəbdən də həmin peşə çox vaxt *palanduzluq* adlanırdı.

Yük yəhəri (navar), qaltaqsız olmaqla, köhnə palazdan, yaxud qaba toxunmuş kətan və ya pambıq parçadan hazırlanırdı. Ucuz qiymətə alınmış köhnə palaz məmulatı xüsusi əndazə əsasında biçilib tikildəndən sonra onun içərisinə küləş və ya cil təpilir. Yüki rahat saxlamaq üçün palan-navarın hər iki tərəfi bürmələnilib hürgüc şəklində salınırdı. Palan-navarın *quşqun qayıışı* və *tapqırları* ayrıca hazırlanıb ona bənd edilirdi.

Palanduz alətləri say etibarilə az olub bəsit quruluşa malik idi. Buraya "qıyıq" adlanan bir qarış uzununda əyri iynə, arşın yarım uzununda *küləştəpən*, *qullab bizi* və *qayçı* daxil idi. Bundan əlavə, palanduzluq sənətində eşilmiş iplik və mum da işlənirdi.

Müsəlman yəhərinin qaltağının hazırlanması ilə, adətən, ayrıca *qaltaqçı* məşğul olurdu. Minik yəhərinin qaltağı çat verməyən yüngül və davamlı ağac növlərindən, ən çox isə söyüd və cökədən düzəldilirdi. Qurumuş söyüd çox yüngül və davamlı olduğundan qaltaq ustaları ona daha çox üstünlük verirdilər. Qaltağın üzərinə, adətən göndən "astar" adlanan üzlük çəkilirdi. Bu məqsədlə ən çox dəvə gönündən istifadə

olunurdu. Bundan başqa, qaltaqçılar *ağac yapışqanı, keçə və müşküdən* də istifadə edirdilər. Qaltağın astar gönünün "quraq" adlanan calaqları bir qayda olaraq *köşə* ilə tikilirdi.

Qaltağın ağac hissələri: "cınaq", "dal", "taxta" xüsusi ülgü əsasında yonulub hazırlanırdı. Adətən, qaltağın yan taxtaları sağ və sol olmaqla cüt-cüt hazırlanırdı. Möhkəm olmaq üçün qaltağın yan taxtaları çox vaxt cınaq (qaş) ilə birgə, bütöv şəkildə yonulub düzəldilirdi. Bütöv qaşlı qaltaq daha yüksək qiymətləndirilirdi.

Qaltağın hissələri bir-birinə ağac yapışqanı vasitəsilə yapışdırılırdı. Qaltaq bərkliyindən sonra onun üzünə xam göndən, ən çox isə dəvə və at gönündən, bəzən isə öküz gönündən "üzlük" çəkilirdi. Üzlüyü dəvə gönündən çəkilmiş qaltaq iki dəfə baha qiymətləndirilirdi [148].

Müsəlman yəhərinin təkəltısını, qeyd edildiyi kimi, xüsusi olaraq *təkəltuduz* hazırlayırdı. Yerli yəhərlərin təkəltısı keçə, tumac və ya meşindən hazırlanırdı. Təzə keçə təkəltının alt qatına, nimdəş keçə isə üst qatlarına sərf olunurdu.

Təkəltının üzlüyü tumac və yaxud meşindən biçilib tikiləndən sonra kənarları mumlanmış iplik və ya kəndirlə, bəzək bəxyələri isə möhkəm eşilmiş rəngbərəng yun iplə tikilirdi.

Təkəltuduzun istehsal ləvazimatı *dəzgə, qullab bizi, gazan, qayçı, iynə və ülgü-dən* ibarət idi.

Müsəlman yəhərinin təkəltısı yeddi qat keçədən ibarət biçilib hazırlanırdı. Xüsusi ülgü əsasında biçilmiş keçə qatları bir-birinin üzərinə düzüləndən sonra ətrafi boyunca "qullab tikişi" gedilirdi. Bundan sonra təkəltiyə tumac və ya meşindən üzlük çəkilir, kənarları "qoşasırq" tikişlə möhkəm tikilirdi.

"Bazarı" yəhərdən fərqli olaraq "buyurtma" yəhərin təkəltısının üzlüyünə müxtəlif rəngli iplərdən bəzək vurulurdu. Bir qayda olaraq, üzlüyün ətrafına əlvan rəngli iplə sırıq vurulub haşiyələnir, onun ortasına isə həndəsi və nəbati (*paxlava, buta, gül, quş* və s.) ornament nümunələrindən ibarət "gül" salınırdı. Üzlük hazır olandan sonra onun kənarları təkəltının keçəsinə bəxyələnirdi.

Qaltaqçı kimi, təkəltuduzun da əsas müştəriləri sərraclər, xüsusilə dəst yəhər hazırlayan ustalar idi. Bəzən qaltaqçı bazar üçün də satlıq məhsul hazırlayırdı. Təkəlti ustası sifarişlə iş gördüyündən ayrıca dükən kirayə etməyib, çox vaxt öz evində işləyirdi.

Yəhər dəstənin hazırlanması ilə bilavasitə *sərrac* məşğul olurdu (XXVIII tablo). Ona görə də minik yəhərinin əlavə ləvazimatını düzəltməyə üçün müştərilər sərraca müraciət etməli olurdular. Sərrac müştəridən qaltaq və təkəltını qəbul edəndən sonra yəhər dəstini tamamlayırdı. "Buyurtma" iş görməklə yanaşı, sərrac özü də qaltaqçı və təkəltuduzdan mal alıb satmaq məqsədi ilə dəst yəhər hazırlayırdı.

Buyurtma yəhər möhkəm və təzə materialdan, həm də bəzəkli hazırlanırdı. Bəzən onun bəzək bəxyələri və "gülü" güləbətini və ya rəngbərəng ipək sapla, quraq tikişləri isə narın çəkilmiş köşə ilə tikilirdi. Buyurtma yəhərin qaltağı gülmixlə, axtalanarkən onun ətrafi boyunca ətvindən haşiyə tutulurdu. Belə yəhərlərin qaşına çox vaxt çaxma üsulu ilə şirmayidan bəzək salınırdı.

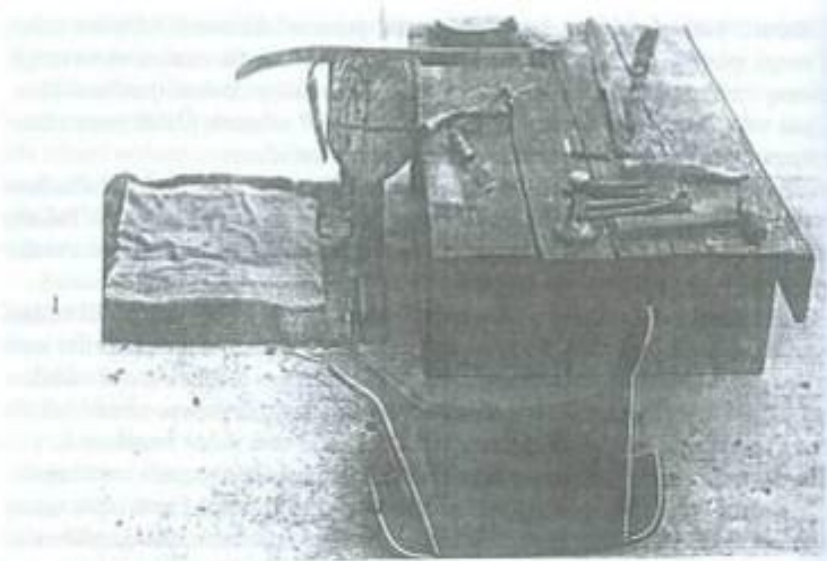

XXVIII tablo. Sırac alet ve lüzümat: 1 – Ənsək alətləri: cəfə, dərğə, cərməki, qazan, lyna, lüz, saxək, sünbə, cəlic, kalbotin, cilov qırıq, ip yunagı, qışaq; 2 – Sırac işləyərək.

Sərracların hamısı dəst yəhər düzəltməklə məşğul olmurdu. Hər bir bölgədə bir və ya iki nəfər dəst yəhər düzəldən usta var idi. Onların əksəriyyəti, başlıca olaraq, tapqır, üzəngi qayıışı, qantarğa, quşqun, sinəbənd, tərlik (qıçaltı) və s. düzəldirdi.

Sərraclıq sənətində, bir qayda olaraq, aşılanmış gön və dəri işləyirdi. Sərraclar, adətən, qara gön, tumac və müşkünü dabbağlardan, ətvini sağrıçərdədən satın alır, *ağ gönü* isə özləri aşılalırdılar. Yəhərin əlavə ləvazimatı: *qadaq, gülmix, toqqa, üzəngi* və s. isə sifarişlə dəmirçiyə düzəldirilirdi. Tikiş məqsədilə işlənen *iplik, kəndir, ip, keci sap*, o cümlədən *mum* satınalma yolla əldə olunurdu.

Sərraclıq sənətində işlənen istehsal alət və ləvazimatı: *dəzgə, cəldə, çərməki, gazan, pərgar, sünbə, şaxək, biz, iynə, çəkic, kəlbətin* və s. sifarişlə yerli ustalara düzəldirilirdi.

Yəhər quşqunu, bir qayda olaraq, *düinkah* və yan qayışlarından ibarət düzəldilirdi. Bundan əlavə yəhərə *tapqır, qıçaltı, üzəngi qayıışı* və s. düzəldilib əlavə olunurdu.

Minik yəhərinin əlavə ləvazimatı arasında başlıca *yeri yüyən* tuturdu. Yerli yüyənlər çoxtoqçalı olması ilə səciyyəliyəndi. İkitoqçalı kəzak və ingilis yüyənlərindən fərqli olaraq, yerli yəhərlərin yüyənində 6 toqqa işləyirdi. Bunlardan ikisi *cilov*, ikisi *kəlləlik*, biri *qulaqardı*, biri isə *boğazaltı* üçün nəzərdə tutulurdu. Yüyən qayışları, bir qayda olaraq, aşılanmış göndən düzəldilirdi.

Yüyənin metal hissələri (*toqqa, gəm, qaytarğan* və s.) sifarişlə dəmirçiyə düzəldirilirdi. Hakim zümərələrə məxsus sifarişlər əsasında hazırlanan yəhər dəstinin metal hissələri çox vaxt gümüşbənd tərəfindən hazırlanırdı.

Yəhər quşqunu bir qayda olaraq, toqqa vasitəsilə qaltağa birləşdirilirdi.

Sinəbənd bir cüt döş qayışından və onları atın sinəsinin tən ortasında birləşdirən paxlavaşəkili "gül"dən ibarət hazırlanırdı.

Atın belinə qalxmaq üçün yəhər dəstinə bir cüt *üzəngi qayıışı* düzəldilib əlavə edilirdi. Yarım arşın uzununda olan bu qayışların bir ucu üzəngiyə, digər ucu toqçalı qayış vasitəsilə yəhərin qaltağına bənd edilirdi.

Yerli yəhərlərin *tapqırı* bel qayışından və bir cüt qarınaltından ibarət hazırlanırdı. Tapqırı çəkib bərkitmək üçün bel qayışının ucuna toqqa tikilirdi.

Sərrac minik yəhərinin hər iki yanına *qıçaltı* (tərlik) düzəldirdi. Düzbucaqlı formada biçilib hazırlanan qıçaltının sağ və sol taylarının hər biri ayrılıqda toqqa vasitəsilə qaltağa bərkidilirdi.

Müsəlman yəhərlərində yastıq əvəzinə qaltağın üstündən yəhəriçi salınırdı. Tumacdan biçilib tikilən yəhəriçinin qabaq tərəfi qaltağın qaşına keçirilirdi. Buna görə də onun ön tərəfində qaşın ölçüsünə müvafiq yarıq düzəldilirdi. Yaraşılıq olsun deyər, qaltağın qaşına aşılanmış göndən *qashıq* çəkilirdi. Onun ətrafına tumacdan köbə tutulur və gülmix ilə dövrələmə qaltağın qaşına mıxlanırdı.

Bütün bunlardan əlavə, zadəgan zümərəsi üçün minik yəhərinin üstünə "zimpuş" və "qacarı" salınırdı.

Yəhər dəstinin əlavə ləvazimatının hazırlanması müxtəlif istehsal proseslərini əhatə edirdi.

Qurumuş aşıli gönü doğrayıb müvafiq formaya salmaq üçün sərrac əvvəlcə onu

islağa qoyub yumşaldırdı. Yumşalmış gön dəzgə üzərində çərməki vasitəsilə döyəcələndikdən sonra gazan ilə doğranıb bir çərək enində boya-boy uzun zol halına salınırdı. "Zollama" adlanan bu əməliyyatı usta gözəyarı görürdü. Bu iş kargərə həvalə olunduqda əvvəlcə o, pərgar vasitəsilə gönü cızlayır, sonra zollayırdı.

Gön zollarının astar üzündəki lət qalığı dəzgə üzərində gazan ilə yonqarlanıb təmizlənirdi. "Şüfrələmə" adlanan bu əməliyyat sayəsində lət qalıqlarından təmizlənməmiş gön şumal hala düşürdü. Sərraclıq məmulatının keyfiyyəti üz gönünün yaxşı işlənməsindən asılı idi. Şüfrələnməmiş material qışda 1-2 gün, yayda isə 2-3 saat ərzində təpiyib yumşaq hala düşəndən sonra doğranırdı.

Yəhər ləvazimatının müvafiq hissələrinin biçilməsi, sərraclıq sənətində "pəstaha vurma" adlanırdı. Adətən, pəstahanı usta özü vururdu. Ləvazimatın güc düşən hissələri gönin möhkəm yerindən biçilirdi. Gönün *sağrı* hissəsi tapqır, quşqun, üzəngi qayıışı və s. düzəltmək məqsədilə işlənirdi. *Kəfəl* bir qədər mafraq olduğundan astara, yaxud zor düşməyənlə hissələrə (qıçaltı, cilov və s.) sərf olunurdu. Bu hissələrə, həmçinin, boyun, qol və bel gönü də yarayırdı.

Usta əvvəlcə gön materialını biçib kargər və şagirdlərə paylayandan sonra məmulatın tumac, müşkü və keçədən hazırlanacaq hissələrini ülgü əsasında biçib tamamlayırdı.

Sərraclıq sənətində ən məsul və çox vaxt tələb edən iş prosesi məmulatın ayrı-ayrı hissələrinin tikilməsindən ibarət idi. Yəhər ləvazimatının tikilməsində *cəldə, iymə, biz, sap* və *mumdan* istifadə olunurdu. Ləvazimatın ayrı-ayrı hissələrinin calanıb quraşdırılması "quraqətmə", yaxud "quraq" adlanırdı. Adətən, quraq tikişini ya kargər, ya da usta özü görürdü. Astar tikişləri çox vaxt şagirdə həvalə edilirdi.

Tikmə əməliyyatı mərhələ-mərhələ (calaqları bitişdirmə, astarçəkmə, hazır hissələri birləşdirmə, gülsalma, köbətutma) görülürdü.

Qaltaqla əlaqədar hissələr (yəhəriçi, keçə döşəkcə, üzlük) hazırlanandan sonra qaltağın üzünə bərkidilirdi. Bunun üçün əvvəlcə qaltağın üstünə yəhəriçi, onun üzərindən keçə döşəkcə saldıqdan sonra onların üstündən müşkü üzlük çəkilirdi. Bir qayda olaraq, üzlüyün ətrafı qaltağın kənarlarına qadaqlanırdı. Bu əməliyyat "axtalama" adlanırdı. Əvvəlcə qaltağın kənarları, sonra qaş axtalanırdı. Bu məqsədlə xüsusi köbə və qaş gönü biçilirdi. Onu yəhərin qaşına çəkəndən sonra ətrafına ətvindən köbə tutub gülmix ilə qaşa mıxlayırdılar.

Yəhər dəstinin hissələri tamam hazır olandan sonra onlar quraşdırılıb bir-birinə qoşulurdu. Bu əməliyyat nəticəsində quşqun, üzəngi qayıışı, qıçaltı, qançığa bağı yəhərin qaltağına birləşdirilir, yüyənin qayıış və metal hissələri (toqqa, gəm) yerbəyer edilirdi.

Azərbaycanın sərrac dükanlarında hazırlanmış məmulatın, demək olar ki, hamısı yerli istehlaka sərf olunurdu. Sərraclıq məmulatına məhz yerli tələbatın böyük olması üzündən həmin məhsullar ölkə hüdudundan kənara çıxarılmır, daxili bazarlarda yerli alıcıların ehtiyacına sərf olunurdu. Nadir hallarda təkəlduz və gümüşbəndlik üsulları ilə bəzədilmiş yəhər dəsti əcnəbi at həvəskarlarının əlinə düşürdü.

Atın hərbi, təsərrüfat və nəqliyyat əhəmiyyətinin azalması ilə əlaqədar olaraq, sərraclıq məmulatına tələbat da azalmışdır. Əl əməyinə əsaslanan kустar sərraclıq sənətinin aradan çıxmasında ucuz başa gələn fabrik məhsullarının satışının genişlənməsi xüsusilə mühüm rol oynamışdır.

HƏSİRCİLİK

Azərbaycanda toxuculuq sənətinin ilk izləri çox qədim zamanlara gedib çıxır. Bu sənətin ilk bəsit növünün meydana gəlməsinin zəruri şərti olan xammal ehtiyatının bolluğu cəhətdən Azərbaycan ərazisi tarixən tükənməz imkanlara malik olmuşdur. Yabani və mədəni *lifli* bitkilər: *liğ, ziyəliğ, pizə, dala, kətan, kənaq, kəndir, pambıq* və s. əsrlər boyu *yun və ipəklə* yanaşı toxuculuq sənətinin başlıca xammalı olmuşdur.

Toxuculuğun ilk rüşeymləri *hörmə* sahəsində yaranmış bəsit texniki vərdişlərlə üzvi surətdə bağlı olub, hələ Mezolit dövründə izlənilir. Qobustanda "Firuz" yaşayış düşərgələrindən son Mezolit dövrünə aid, hörmə işində istifadə edilən 8 ədəd iti uclu sümük alət tapılmışdır [149].

Hörmə işinin təkmilləşməsi nəticəsində yaranan texniki vərdişlər Neolit dövründən etibarən bəsit toxuma istehsalına keçməyə imkan vermişdir.

Toxuculuğun, xüsusilə onun başlanğıc mərhələsini təşkil edən əyirmə məşğuliyyətinin mənşəyinin araşdırılmasında daş, gil, ağac və sümükdən hazırlanmış iy başları (tağalaq, teşi, əyircək) müstəsna əhəmiyyət kəsb edir. Eneolit abidələrinin, demək olar ki, hamısından müxtəlif tipli əyircəklər tapılmışdır [150]. Zaman keçdikcə onların müxtəlif növləri yaranmışdır. Əyircəklərin forma müxtəlifliyi xüsusilə Tunc və Dəmir dövrü abidələrində daha aydın nəzərə çarpır.

Toxuculuğun ən məhsuldar, həm də kütləvi əmək aləti olan əl iyi hətta cəhrənin meydana gəlməsindən sonra da məişətdən çıxmamışdır. Azərbaycanın orta əsrlər abidələrində müxtəlif materiallardan hazırlanmış əyircəklərə təsadüf edilir [151]. İstifadə təmayülündən asılı olaraq onlar forma, həcm və kütlə etibarilə bir-birindən fərqlənirlər. Ağır kütlə əyircəklər əsasən kətan, yüngül əyircəklər isə yun və ipək əyirmək məqsədilə işlənmişdir.

Azərbaycanda toxuculuğun tarixini müəyyənləşdirmək üçün toxuma keramika qalıqlarının əhəmiyyəti xüsusilə böyükdür [152]. Eneolit dövrü abidələrdən xeyli miqdarda "toxuma keramika" adlanan saxsı qab nümunələri aşkar edilmişdir [153]. Gil məmulatının hazırlanmasında parça torbalarından istifadə olunması faktı bir daha göstərir ki, toxuma keramikanın yarandığı dövrdə toxuculuq artıq yerli əhalinin ev məişətində möhkəm yer tutmuşdur. F.Engels ibtidai dulusçuluğun mənşəyindən bəhs

edərkən yazır ki: "Hər yerdə bu sənət, toxuma və ya ağac qabları oda davamlı etmək üçün onların üzərinə gil yaxmaqdan başlanmışdır" [154]-.

Əyriçilik və hörmə peşəsinin *inkişafi parça* istehsalını, başqa sözlə, dəzğah toxuculuğunu labüd etmişdi. Mingəçevir qazıntılarında Tunc dövrünə aid parça qalıqları tapılmışdır [155]. Parça istehsalında görkəmli yer tutan toxucu dəzğahının yaranmasını F.Engels insan cəmiyyətinin həyatında metal emalının roluna bərabər tarixi nailiyyətlərdən hesab edir [156]. Toxuculuq dəzğahı hörmə əməliyyatından toxuma texnikasına keçid mərhələsində qədim dövrə xas olan texniki vasitələr içərisində ən mürəkkəb əmək aləti idi.

Mingəçevirdə ilk orta əsrlərə aid katakombə qəbrində və habelə yaşayış yerində toxucu dəzğahının hissələri aşkar edilmişdir [157].

Üfüqi dəzğahların ayaqla işlədilən mütəhərrik növü eramızın I—III əsrlərində meydana gəlmişdir [158]. Onun ilk vətəni ərazi və mədəni-tarixi əlaqə cəhətdən Azərbaycana yaxın olan Mesopotamiya, Suriya və İran hesab olunur [159]. İlk orta əsrlərdə Azərbaycanın İranla siyasi-inzibati və mədəni-texniki əlaqələri nəzərə alınarsa, nirə və şuna sisteminə malik mütəhərrik dəzğahların Azərbaycanda məhz bu dövrdə yayılmasını ehtimal etmək olar. Bunu arxeoloji abidələrdən aşkar edilmiş parça qalıqlarının texnoloji təhlili də aydın göstərir. Parça toxuculuğu üçün səciyyəvi olan bu tip dəzğahlarda arğac ipini əriş taylarının arasından keçirmək məqsədilə məkikdən istifadə olunması əmək məhsuldarlığını xeyli dərəcədə artırmışdı.

Əyirmə və bəsit toxuma sahəsində əldə olunmuş əməli təcrübə və texniki vərdişlər toxuculuğun sonrakı inkişafında, xüsusilə kətan, kənaf və digər lifli bitkilərdən toxuma məqsədilə istifadə olunmasına əlverişli zəmin hazırlamışdır. Xüsusilə kətan və yunun istehsal xassələrinin mənimsənilməsi parça toxuculuğunun genişlənməsinə imkan vermişdir.

Parça toxuculuğunda tətbiq edilən lifli bitkilərin ən qədim növü *kətan* olmuşdur. Kətanın elastik lifləri onu hörmə və toxuma işinin yararlı materialına çevirmişdir.

Azərbaycan ərazisi yabani kətanın qədim vətənlərindən olmuşdur. Botanik-nəbatı materialların tədqiqi əsasında Qədim Mingəçevir ətrafında yabani kətan yetişdiyi müəyyən olunmuşdur [160].

Yabani kətanın texniki keyfiyyətlərinin mənimsənilməsi, görünür, onun becərilməsini başqa sözlə, mədəni növünün yetişdirməsini də labüd etmişdir. Azərbaycanda becərmə yolu ilə kətanın yetişdirilməsi tarixi dəqiq bəlli olmasa da, artıq Tunc dövründə ondan toxuma məmulatı hazırlanırdı [161]. Azərbaycanda kətan toxuculuğu ilk orta əsrlərdə [162] və məhdud miqyasda sonralar da davam etdirilmişdir.

Toxuculuğun ilk təşəkkül mərhələsindən etibarən lifli bitkilərlə yanaşı, *yun* başlıca xammal növü olmuşdur. Neolit dövründən etibarən əhalinin məişətində mal-darlığın rolunun artması, xüsusilə qoyunçuluğun inkışafi yun istehsalının tərəqqisinə və bu zəmin əsasında *yun toxuculuğunun* təşəkkülünə səbəb olmuşdur.

Yunun istehsal xassələrinin mənimsənilməsi ibtidai icma toxuculuğunun sonrakı inkişafına güclü təkan vermişdir. Geyim ehtiyacları ilə əlaqədar olaraq, əhalinin

məişətində yun toxuculuğu kütləvi səciyyə daşımağa başlamışdır. Azərbaycanın Eneolit, Tunc və Dəmir dövrü abidələrindən aşkar edilmiş əmək alətlərinin müəyyən qismi məhz yun toxuculuğunun təşəkkül tarixini əks etdirir. Parça istehsalında qoyun və quzu yunu ilə yanaşı, keçi qılı (qəzil) və dəvə yunundan da istifadə olunmuşdur. Antik müəlliflərdən Elian Kaspi torpaqlarında yumşaqlığına görə Milet yunundan əsla geri qalmayan çoxlu zərifiyünlü dəvələr saxlandığını, həmin yundan kahin, varlı və adlı-sanlı kaspilərin paltar geydiklərini xəbər verir [163].

Azərbaycanda pambıq bitkisinin becərilməsinə eramızdan xeyli əvvəl başlansa da, təsərrüfat sahəsi kimi, onun inkişafı ilk orta əsrlərə təsadüf edir [164]. VII əsr yazılı mənbələri Albaniyada külli miqdarda pambıq becərildiyini xəbər verir [165]. Lakin pambıqçılığın daha yüksək inkişafı və bu zəmin əsasında pambıq parça toxuculuğunun tərəqqisi ilk orta əsrlərə, xüsusilə onun inkişaf etmiş mərhələsinə təsadüf edir.

Ənənəvi parça istehsalının ən qiymətli xammal növü ipək olmuşdur. Azərbaycanda ipəyin meydana çıxması və əhalinin təsərrüfat məişətində möhkəm yer tutması ölkənin orta əsr toxuculuğunda ciddi irəliləyişə səbəb olmuşdur.

Toxuculuq sənətində hələ eramızdan çox-çox əvvəl başlanmış bəsit əmək bölgüsü məhsuldar qüvvələrin sonrakı inkişafı və yeni xammal növlərinin meydana gəlməsi ilə əlaqədar məmulat növləri üzrə ixtisaslaşma prosesi ilə əvəz olunmuşdur. Toxuculuğun ənənəvi sahələri daxilində xammal mənbələri məhsul növləri üzrə ixtisaslaşmanın dərinləşməsi nəticəsində toxuma məmulatının müxtəlif çeşidləri yaranmışdır.

Hörmə texnikasının təkmilləşməsi, xüsusilə *burma* və *əşmə* vərdislərinin yaranması əyriciliyin meydana gəlməsinə zəmin hazırlamışdır.

Sucar sahələrdə yetişən lifli bitkilər (lığ, ziyəliq, cil), elastik ağac çubuqları və siyrımı, dənli bitkilərin küləsi hörmə işinin qədim xammal növü olmaq etibarilə yaxın keçmişdə öz əhəmiyyətini itirməmişdi. Lığ və ya ziyəliqdan burub əşmə üsulu ilə ciyə hazırlanması Lənkəran bölgəsində indi də qalmaqdadır.

Həsir toxuculuğunda əriş üçün işlənən liq əşmə, (ciyə) ev məişətində geniş yayılmış *ciyəbənd*, *zənbil*, *kövsərə*, *süfrə* və s. üçün yastı ciyə məhz bu üsulla hazırlanırdı.

Çubuqdan hörülən *səbət*, *tərəcə salğar*, *aşsüzən* və s. özünün təsərrüfat və məişət əhəmiyyətini əsrlər boyu saxlamışdır.

Əşmə və *burma* yolu ilə lifli bitkilərdən tələb olunan ölçüdə ciyə hazırlamaqla bağlama, hörmə, tikmə, və toxuma üçün zəruri texniki keyfiyyətlərə malik istehsal materialı əldə edilirdi.

Əşmə ciyənin icad olunması texniki cəhətdən əriş düzümünə malik bəsit *toxuma* əməliyyatına keçməyə imkan vermişdir. Bu isə öz növbəsində toxuma prosesi üçün zəruri olan əmək alətlərinin, xüsusilə bəsit *toxuma dəzğahının* yaranmasını labüd etmişdi.

Həsir dəzğahlarının *şaquli* və *üfüqi* olmaqla iki əsas tipi zəmanəmizədək gəlib çatmışdır.

Saya həsir toxuculuğunda tətbiq olunan *şaquli dəzğah* növü "dasko" adı ilə

Lənkəran bölgəsində hələ də qalmaqdadır. 3,5- 4 m uzunluğunda bir cüt qoldan, onları birləşdirən 1,5 m uzunluğunda alt və üst oxdan, "si" adlanan döyəc taxtasından ibarət olan dasko (həsir hanası) bəsit quruluşa malik idi (XXIX tablo). Xalça hanasından fərqli olaraq, daskonun alt və üst oxlarını sabit saxlamaq üçün dəzgah qollarının üzərində kərtmə üsulu ilə bir-birindən azacıq aralı yarıqlar açılırdı.

Sabit dayanan alt oxdan fərqli olaraq, üst oxun mövqeyini dəyişdirmək məqsədilə qolların yuxarı başında biri digərindən 20-25 sm aralı olmaqla, 5 ədəd kərt yarığı açılırdı. Toxunacaq həsirin ölçüsünə müvafiq olaraq hər dəfə üst oxun yeri həmin kərtlər üzrə dəyişdirilirdi.

Dəzgahın yeganə mütəhərrik hissəsi olan *döyəc* taxtası ("si") ciyə vasitəsilə üst oxun uclarından asılırdı. Əriş telləri dəzgahın oxları üzərinə düzülən zaman onların qabaq tayları, həmçinin, döyəc taxtasının deşiklərindən keçirilirdi. Əriş taylarının çarpazları arasında salınmış pizə və ya daladan ibarət argac keçirmələri məhz döyəc taxtasının köməyi ilə bir-birinə sıxlaşdırılırdı.

Saya həsirdən fərqli olaraq, *güllü* həsir tipoloji cəhətdən yer hanasını xatırladan üfqi dəzgahda toxunurdu.

Üfqi həsir dəzgahı 4 ədəd mıxçadan, onların baş kərtinə köndələn vəziyyətdə bağlanmış bir cüt "dolağac"dan və "paral" adlanan zərbə alətindən ibarət bəsit quruluşa malik idi. Güllü həsirin çoxsaylı əriş düzümünə müvafiq olaraq paralın üzərində 45-ə qədər deşik olurdu.

Güllü həsir mürəkkəb toxuma texnikası əsasında, pizənin zərif növü olan "xuqə-pizə"dən toxunur. Onun əriş tayları dolağac üzərinə düzülərkən eyni zamanda paral deşiklərinin hər birindən keçirilirdi. Pizə tayları gah sağdan, gah da soldan olmaqla müəyyən qaydada əriş taylarının arasından keçirildikcə paral vasitəsilə döyəclənib bərkidilirdi.

Adətən, güllü həsirin ayaq və baş hissəsi kətansayağı sadə toxuma texnikası ilə, yan haşiyəsi isə "nəfsə" adlanan kənar ərişlər üzrə "döndərmə" üsulu ilə toxunurdu.

Gül, bir qayda olaraq, ərişin alt və üst tayları üzrə pizə dəstəsinin çarpaz mövqeyini müəyyən qaydada dəyişdirmə üsulu ilə salınırdı. Bunun üçün naxış növünün tələbinə uyğun olaraq pizə dəstəsi əriş taylarının gah birindən, gah ikisindən, gah da üçündən keçirilirdi. Beləliklə, toxumalı əmələ gətirən çarpazların məsafəsi dəyişdikcə müvafiq bəzək ünsürü yaranırdı. Növbəti pizə dəstəsi əks tərəfdən əriş taylarının arasından keçirilərkən naxışın tələbinə uyğun olaraq yenə də alt və üst tayların sayı və beləliklə də çarpazların yeri dəyişdirilirdi. Hər dəfə pizə çarpazlarının adda-budda vəziyyətini dəyişdirməklə həsir üzərində müxtəlif həndəsi görkəmə malik naxışlar əmələ gətirilirdi. Eyni naxış ünsürü bütün həsir boyu ardıcıl surətdə təkrarlanmaqla, həsirin bu və ya digər bəzək-naxış çeşniyi əldə edilirdi. Lənkəran bölgəsində vaxtilə həsirin *hərəmi* (baş hərəmi, qoşa hərəmi), *nəlbəki güllü*, *zərəni güllü*, *doğanaq* (*əyri doğanaq*, *girdə doğanaq*), *şanağıl*, *girdəgül*, *nevincənə*, *cınağı*, *məcməyi*, *teşti*, *dəvəboynu*, *pişkəcanq*, *kitabəsəkət* (saya), *kəşli*, *ənzəli*, *ağnaxış* və b. çeşniləri dəbdə olmuşdur.

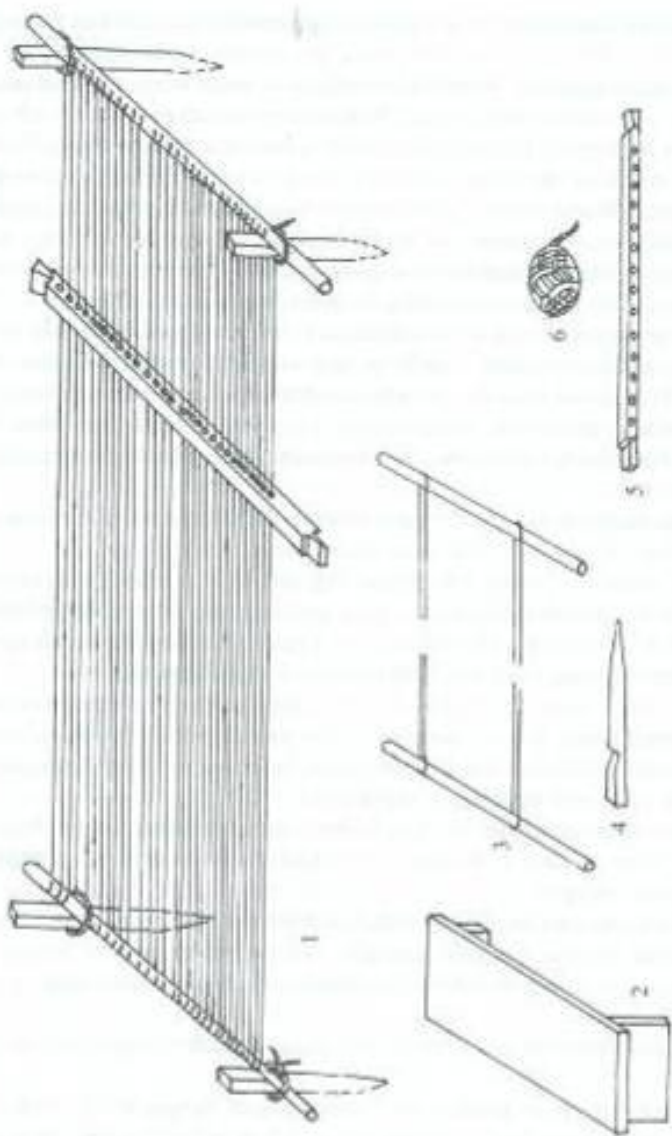

XXIX tablo. 1 - Haır dazgahı; 2 - Oruracađ; 3 - Dazgahın dolgucları; 4 - Mıxca; 5 - Si (dıyac); 6 - Lıgatan yumađı.

ŞALBAFLIQ

Yun məmulatı istehsalı. Azərbaycanda yun ehtiyatının bolluğu barədə aydın təsəvvür əldə etmək üçün belə bir faktı xatırlatmaq kifayətdir ki, XIX əsrin sonlarında yalnız Bakı quberniyasında 2 milyon qoyun saxlanılır və hər il bundan 250 min pud yun hasil olunurdu [166]. Buraya Yelizavetpol quberniyasındakı bir milyon və Naxçıvan qəzasındakı 80 min baş qoyun [167] da əlavə olunarsa, XIX əsrin sonlarında Azərbaycanın yun ehtiyatının miqdarı barədə aydın təsəvvür yaranar.

Təsdiq olunan dövrdə fərdi qoyunçuluq təsərrüfatlarından əldə edilən yunun bir hissəsi beynəlxalq ticarət məhsulu kimi xaricə ixrac edilir, [168] qalan hissəsi isə yerli istehsala: *hörmə*, *basma* (həllaclıq) və *toxuma* (*şalbaflıq*, *xalçaçılıq*) və s. məqsədlərə sərf olunurdu.

Qoyun cinslərindən və onların bəslənmə şəraitindən və qırxım mövsümündən asılı olaraq yun lifləri cod və ya yumşaq, qaba, yaxud zərif, uzun və ya qısa olması, habelə rəng çalan etibarilə fərqlənirdi. Ona görə də hələ qırxım vaxtı qoyun yunu seçilib çeşidlənirdi.

Toxuculuq sənətində və ev məişətində yun çeşidlərinin hər birinin öz yeri olduğundan tədarük zamanı yun liflərinin uzun və qısa olmasına, onun rənginə xüsusi diqqət yetirilirdi.

Yunun istehsal xüsusiyyətləri arasında onun liflərinin boyu həlledici əhəmiyyət kəsb edir. Bu isə yunun hansı üsulla ("yolma" və ya "qırxma", nə vaxt: payız ("güzəm") və ya yaz mövsümündə ("yapağı") əldə olunmasından asılı idi.

Yolma yun dibdən qopduğundan onun lifləri qırxma yuna nisbətən daha uzun, *çöpük* (kilkə) çıxarı isə az olurdu. Bununla belə, yolma yunun ipi boşalıb uzandığından, toxuculuq sənətində o, əriş üçün yaramırdı. Həmçinin, uzun və cod lifli yapağı yun, əsasən ilmə və *arğac* ipi, yaxud *hörmə* məmulatı üçün işlənirdi.

Qoyun sürüsü yataq şəraitində qış mövsümünün çamırını keçirdiyindən yapağı yun *güzəmə* nisbətən xeyli çirkli və yağlasov (kirov) olurdu. Yunun emalı prosesində (*yuma*, *darama*, *əyirmə*, *boyama*) bütün bu xüsusiyyətlər nəzərə alınır.

Payız yunu, həmçinin, *qoyun* və *quzu* *güzəmi* olmaqla iki qrupa ayrılırdı. Quzu *güzəminin* lifləri qoyun *güzəminə* nisbətən gödək, zərif və yumşaq olduğundan şalbaflıqda, xüsusilə mahud toxuculuğunda daha çox işlənirdi. Qoyun *güzəmi* əriş ipinə daha çox yaradığından *arğac* və ilmə üçün qiylırmırdı. Qoyun *güzəmi*, bundan əlavə *keçə* istehsalının başlıca xammalı sayılırdı.

Yerli qoyun cinslərindən (*bozax*, *herik*, *dönmə*, *mazıx*, *balbas*, *qaradolaq*, *şah-sevən*, *ləzgi*, *kürd*, *qala* və s.) asılı olaraq onların yunu zərifliyinə görə fərqlənirdi. Yunun zərifliyinə qoyun sürüsünün hansı şəraitdə (dağlıq, dağətəyi, aran) bəslənməsinin ciddi təsiri olduğundan tədarük zamanı bu cəhətə də xüsusi fikir verilirdi. Təmiz və sərin dağ havasında, alp çəmənliklərində bəslənmiş qoyunların "dağ yunu" aran qoyunlarının yununa nisbətən zərif olduğundan toxuculuq sənətində daha yüksək tutulurdu.

Qoyun yunu rənginə görə (*ağ, qara, boz, çal, qonur, qumral* və s. olmaqla) müxtəlif çeşidlərə ayrılırdı. Yunun boya götürmə xüsusiyyəti onun rəng çalarından xeyli dərəcədə asılı idi. Ağ yun hər cür boyanı yaxşı götürdüyündən daha üstün tutulurdu. Quzu güzəmi həddən artıq zərif olduğundan xüsusilə qara rəngi yaxşı götürür və fəvə parıltısı verirdi. Xalça və şal toxuculuğunda əriş ipini boyamaq lazım gəlmədiyindən o, bilavasitə boz və ya çal yundan ayrılırdı.

Yun növlərindən hər birinin özünə məxsus ənənəvi tətbiq sahəsi yaranmışdı. Quzu güzəmi büsbütün şal toxuculuğuna, subay davar güzəmi keçə, yapağı yun isə xalça-palaz istehsalına, xüsusilə arğac və ilmə üçün sərf olunurdu.

Toxuma sənəti üçün xam yun müxtəlif texnoloji emal prosesindən keçirilirdi. Xam yun ilk növbədə su ilə yuyularaq tərdən əmələ gəlmiş mineral duzlardan və kirdən təmizlənirdi. Yun çox çirkli olduqda əvvəlcə isti su ilə yuyulur, sonra soyuq suda yaxalanırdı. Boyaq yunu mineral duzlardan təmizlənmək üçün qabaqca sığır sidiyində islağa qoyulur, sonra üzərinə soyuq su səpilərək sırpıçlama üsulu ilə yuyulurdu. Bunun əksinə, yumşaq və zəriflik keyfiyyətini itirməsin deyər çox vaxt quzu güzəmi qələvi təsiri olmayan yağış və ya qar suyu ilə yuyulurdu [169].

Sərgidə qurudulmuş yun didişdirmə üsulu ilə bitraq və digər ilişkələrdən təmizləndikdən sonra elastik çubuq və yaxud "yay" vasitəsilə atılırdı. Yunun yay vasitəsilə atılması ilə, adətən, peşəkar həllaclar və şalbaflar məşğul olurdu.

Toxuma məqsədilə, adətən, yun iki dəfə daranır. Bu məqsədlə oturacaq taxtası üzərində üçbucaq şəklində quraşdırılmış dəmir dişli daraqdan istifadə olunmuşdur. İlk darama nəticəsində yunun "qılan" adlanan kilkəsi qismən təmizlənməklə "piltə" əldə olunurdu. Sonra o, oxlovla burulub "sümək" ("buruq") halına salınırdı. Bilavasitə *əyirmə* prosesinə başlamazdan əvvəl sümək açılıb yenidən daraqdan keçirilərək xalis "əlçim" çəkilirdi. Darama əməliyyatı (*piltəçəkmə* və *əlçimləmə*) xeyli işçi qüvvəsi tələb etdiyindən, adətən, bu məqsədlə qohum-qonşular iməciliyə dəvət olunurdu.

Piltədən sonra daraqda ilişib qalmış "acı kilkə" ("çöpük") *çatı, sicim* və s. hörmək üçün işlənir, "əlçim kilkəsi" isə istehsal xassəsini qismən saxladığından əyirilərək *çul, xurcun, çuval* və s. toxuma məmulatının əriş ipinə qat verilir. Zəmanəmizədək yunəyirmə vasitələrinin iki əsas növü: *al iyi* və *cəhrə* gəlib çatmışdır. İp istehsalında cəhrə daha məhsuldar əmək aləti sayılırdı. Keçmiş məişətin ən zəruri istehsal ləvazimatı kimi ona, demək olar ki, hər bir evdə rast gəlmək mümkündür. Azərbaycanca cəhrənin *qurama* və *bütöv* toplu olmaqla iki tipi yayılmışdı (XXX tablo, 2-ci şəkil). Xarrat çarxında yonulub hazırlanan bütöv toplu cəhrə nisbətən baha başa gəlsə də, onların iş prinsipində və əmək məhsuldarlığında ciddi fərq yox idi.

Bir qayda olaraq, ip sağdan sola doğru həm əyirilir, həm də bükdürülürdü. Lakin tətbiq sahəsindən asılı olaraq ipin əyirmə və bükdürmə texnikasında fərq nəzərə çarpırdı. Adətən, *əriş, ciyə* və s. məqsədlər üçün ip möhkəm əyirilirdi. *Arğac* ipi ona nisbətən bir qədər boş, *ilmə* ipi isə tamam boş əyirilirdi. Bu səbəbdən də ilmə ipinin hazırlanması Azərbaycanın bəzi etnoqrafik bölgələrində "əyirmə" deyil, "üşələmə" adlanırdı.

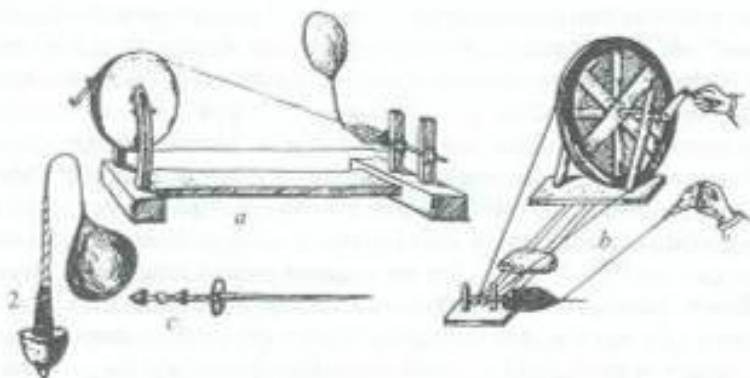
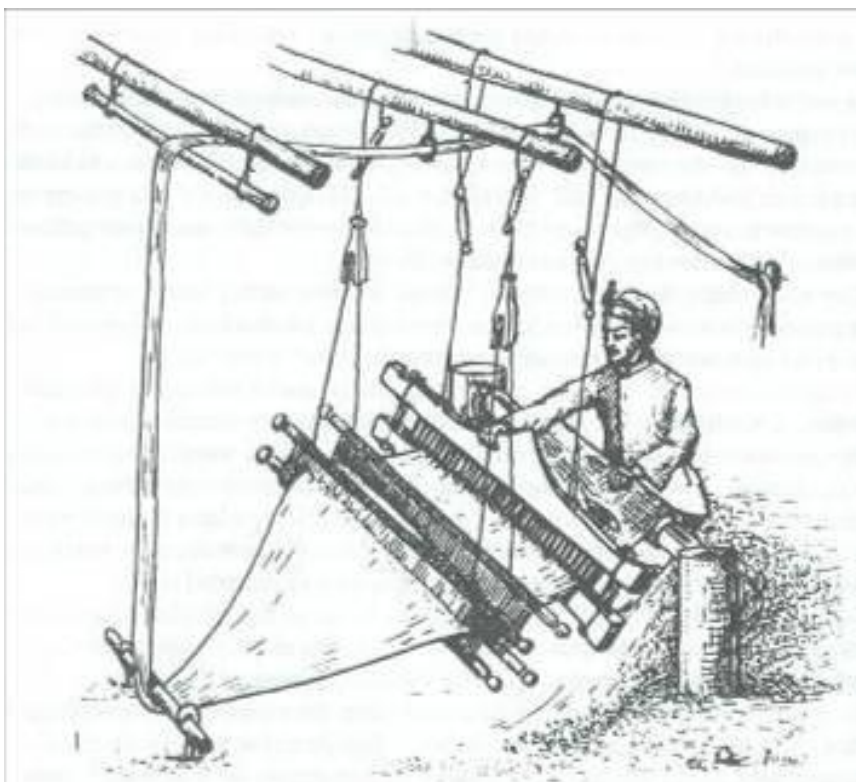

XXX tablo. 1 - Mütəbərək əl dərğəhi; 2 - İpoyirma vasitələri: a) bütöv tonlu calıx, b) qurams tonlu calıx, c) əl ipi.

İlmə istisna olmaqla ipin qalan növləri (əriş, arğac, hörmə ipi) həm də cəhrə vasitəsilə bükdərilirdi. İşin tələbindən asılı olaraq cəhrənin iydən çıxarılmış "dükcə" ipi bükdərilmək üçün əvvəlcə ikişər, üçəm və dördqatın edilərək yumaq halına salınırdı. Adətən bükdərmə əməliyyatından sonra ip "qırtız" adlanan dəmir mil vasitəsilə qırtızlanmaqla, düyündən təmizlənin və hamar hala salınırdı.

Boyaq ipi bundan əlavə həm də *kələflənirdi*. Kələf boyağın yaxşı götürməsinə təmin etməklə yanaşı, eyni zamanda ipin dolaşmasına yol vermir.

İstehsal üsuluna görə Azərbaycanın ənənəvi yun məmulatı *hörmə, basma* və *toxuma* olmaqla üç sahəyə ayrılır.

Hörmə məmulatı istehsalı əsrlər boyu ev peşəsi səciyyəsi daşmışdır. Hörmə sənətindən fərqli olaraq, toxuma işində *ev peşəsi, kustar sənət* və *xırda əmtəə* istehsalı səciyyəsi daşıyan müxtəlif istehsal formalarına təsadüf olunur.

Azərbaycan yun toxuculuğu parça və *xalça-palaz* istehsalı üzrə olmaqla iki istiqamətdə inkişaf etmişdir.

Yun parça toxuculuğunda tarixən ev peşəsi və xırda əmtəə səciyyəsi daşıyan iki başlıca istehsal forması mövcud olmuşdur. Karxana toxuculuğu şalblaflığın yüksək inkişaf mərhələsini əks etdirməklə nisbətən sonralar meydana çıxmışdır.

XIX əsrdə Azərbaycanda *şal* istehsalı xüsusilə Qazax, Naxçıvan, Zəngəzur, Şuşa, Quba, Şamaxı, Göyçay qəzaları və Zaqatala dairəsində geniş yayılmışdı. Şamaxı qəzası və Zaqatala dairəsi isə təkcə Azərbaycanda deyil, ümumən Cənubi Qafqazda *şal* istehsalının yüksək inkişaf mərhələsinə çatmış mərkəzləri arasında xüsusi yer tuturdu [170].

Şal məmulatının müxtəlif növləri hazırlanma üsuluna (*təpmə şal, cecim*), texniki keyfiyyətinə (*yer şalı, Culfa şalı*), xammal növünə (*dəvəyunu şalı, keciqarışq şal, güzəm şalı*), habelə istehsal mərkəzlərinə (*ləzgi şalı, Əlvənd şalı, Xınalıq şalı*) görə də bir-birindən seçilirdi.

Quzu güzəmi, yaxud keci qarışığı ilə toxunan "yer şalı" qoyun yunundan hazırlanan "culfa şalı"ndan üstün tutulurdu [171].

Vaxtilə Azərbaycanda geniş çeşiddə istehsal edilən yun parçaların bəzi növləri (*şal, mahud, tirmə, dügürd, cecim, çul, ladı* və s.) zəmanəmizədək gəlib çatmışdır.

Yer hanasında, qadınlar tərəfindən toxunan *yer şalı*, əsasən, ailənin daxili ehtiyacına xidmət etməklə, əsrlər boyu ev peşəsi səciyyəsi daşmışdır. Ev toxuculuğunun bu bəsit formasında arğac ipi "qılnc" adlanan zərbə aləti vasitəsilə sıxlaşdırılıb bərkidilirdi. Ona görə də şalın bu növü xalq arasında "qılncı şal" adı ilə də tanınırdı.

Yer hanaşı bir cüt köndələn dolağacdan, onları bir-birindən xeyli aralıda, sabit saxlayan iki cüt mıxçadan, gücü ağacından və gücülənmiş əriş taylarını üfqi vəziyyətdə saxlayan 3 ədəd çatma ayağından ibarət idi. Hana kompleksi ağız çubuğu, çarpaz çubuğu, asma ipləri, və taxta "qılnc" ilə tamamlanırdı.

Toxuma prosesi ərişin uzadılıb gücülənməsindən başlanırdı. Bunun üçün yumaqdan açılan əriş ipi bir-birindən xeyli aralıda yerə dövrələmə basdırılıb 4-5 ədəd

payanın ətrafına qoşa halda dolanırdı. Payalardan birinin önünə gücü ağacı bağlanırdı. Hər dəfə qoşa ərişin bir tayı gücü ilgəyindən keçirilir, digər tayı ilgəkdən yan ötürülürdü. Şalın eninə kifayət edəcək miqdarda əriş əmələ gətirmə düzümü gücləndikdən sonra orta payalar çıxarılıb kənar edilir, dolağac rolunu oynayan baş və ayaq payaları saxlanılırdı. Həmin payaların köməyi ilə əriş yerə çalınmış 2 cüt mıxçanın arasına üfüqi vəziyyətdə uzadıldıqdan sonra gücü ağacının üzərində çatma qurulurdu. Gücü ağacı asma ipi ilə çatmadan asıldıqda əriş tayları, alt və üst olmaqla, iki qismə bölünürdü. Taylar qarışmasın deyə, onların arasına xüsusi çarpaz çubuğu salınırdı,

Xırda kələfcə halına salınmış arğac ipi əriş taylarının arasından əl ilə keçirilir. İlk arğac ipi qılnc vasitəsilə qabağa çəkildikdən sonra çarpaz çubuğu gücü ağacına doğru dala itələniirdi. Bunun sayəsində əriş taylarının alt-üst vəziyyəti dəyişdirilir və arğac ipi yenidən onların arası ilə geri qaytarılırdı. Hər dəfə arğac ipi əriş taylarının çarpazına düşdükcə qılnc vasitəsilə qabağa vurulub, bir-birinə yaxınlaşdırılmaqla sıxlaşdırılırdı.

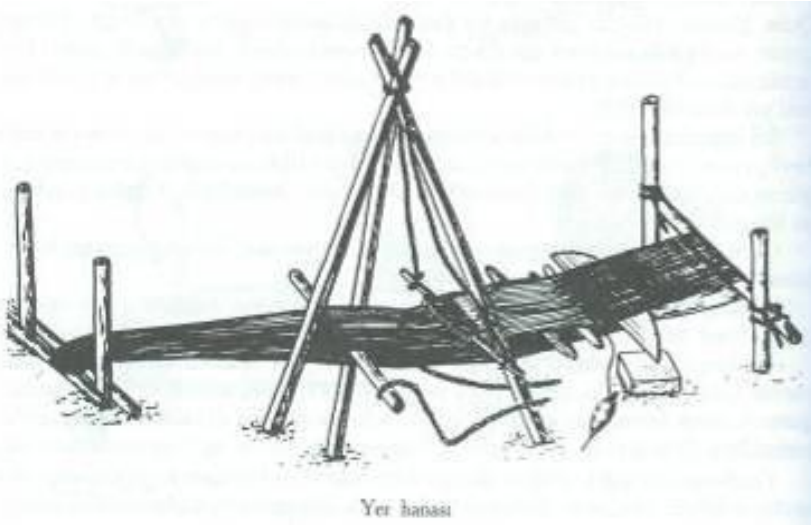

Yer hanaşının bəsit quruluşu onu kütləvi toxuculuq alətinə çevirmişdi. Xüsusilə qışlaq və yaylaqlar arasındakı səyyar elat məişəti üçün yer hanaşı ən münasib *dəzğah* növü idi. Qılnc istisna olmaqla dəzğahın yerdə qalan hissələrini çox asanlıqla adi ağac budağı ilə, hətta hana mıxçalarını sabit dayanan hər hansı bir əşya (araba təkəri, alaçiq çubuğu, bitili ağac və s.) ilə əvəz etmək olurdu.

"Qılncı şal" istehsalında əmək bölgüsü hələ zəif inkişaf etdiyindən iş proseslərinin, demək olar ki, hamısını (yunun yuyulması, darama, əyirmə, bükdürmə, boyama, toxuma) bilavasitə toxucu qadınlar özləri icra edirdilər.

Şal istehsalının digər forması "şalbaş" adlanan və bu sənətlə müntəzəm

surətdə məşğul olan peşəkar toxucularla bağlı idi. Şirvanın bir sıra dağ kəndlərində (Ximran-Zəngi, Həftasiyab, Daxar-Mulux, Zarat-Xeybəri, Aşağı Zarat, Məlhəm və s.) çöl təsərrüfat işlərindən asudə payız və qış aylarında hər bir ailədə "bazarı şal" toxunurdu [172].

Dəftin vasitəsilə mütəhərrik şal dəzqahında toxunan bazarı şal istehsalı ilə, bir qayda olaraq, kişilər məşğul olurdu. Şal toxuculuğunun bu formasında müəyyən qədər əmək bölgüsü getdiyindən bilavasitə toxuma əməliyyatına qədərki iş proseslərində ailənin qadın üzvləri yaxından iştirak edirdilər. Şalbfaf özü xammalın tədarükü, yunun yay vasitəsilə atılması və bilavasitə toxuma prosesi ilə məşğul olurdu.

Sahibkarlara məxsus olan *mahud karxanalarından* fərqli olaraq, evdə çalışan peşəkar şalbfafılar yaşayış və ya təsərrüfat binasının bir hissəsini bu məqsəd üçün ayırırdılar. Mütəhərrik şal dəzqahının yığcam quruluşu [173] onu evin bir küncündə yerləşdirməyə imkan verirdi.

Dəzqahın işlək hissələri (*nirə, dəftin, külkə-bağara*) təpkən üçün qazılmış xüsusi çala üzərində quraşdırılırdı. Təpkən qollarının arxa başı çalanın döşəməsinə basdırılmış daban kötüklərinin oxuna keçirilir, ortadan isə ciyə vasitəsilə nirələrə birləşdirilirdi. Təpkən taylarının sərbəst ucundan ayaqla basıb buraxdıqca dal və qabaq nirələr enib-qalxır və beləliklə də əriş taylarının çarpaz vəziyyətdə "ağız" açması təmin olunurdu. Təpkən çalasının qabaq tərəfində quraşdırılmış nəvərd bir cüt basdırma və "pəlkeş" adlanan ağac işgilin köməyi ilə fırladılıb idarə olunurdu. Parçanın toxunmuş hissəsini dolayıb yığmaq üçün pəlkeş deşikləri vasitəsilə nəvərd tələb olunan qədər fırladılır, yaxud toxuma prosesi zamanı sabit saxlanılırdı.

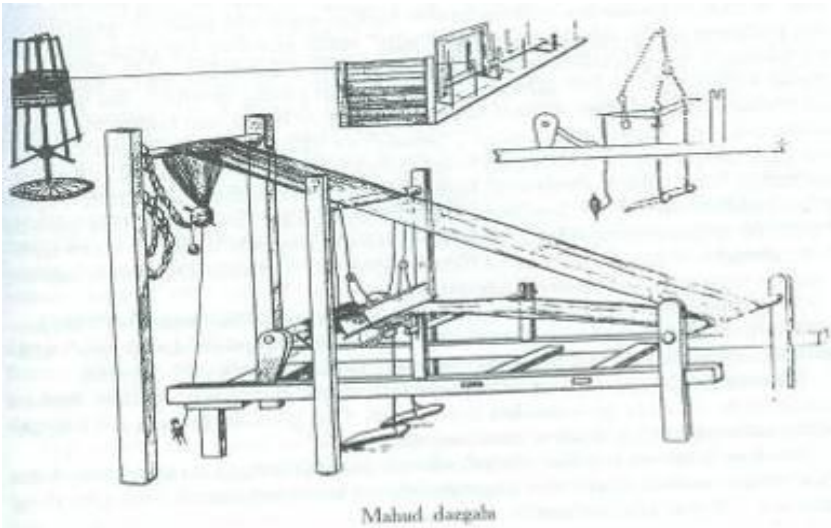

Əriş tayları müəyyən qayda üzrə nirə və şanadan keçiriləndən sonra dəzgaha salınırdı. Bunun üçün əvvəlcə nirə və şana küləkə-bağaralardan asılır, sonra ərişin işlək başı *kan çubuğu* vasitəsilə nəvərdə birləşdirilirdi. Əriş tellərinin digər sərbəst ucu *basacaq ağacının* altından keçirilməklə tavandan asılmış midbər və ya ağac *hərləmənin* üstündən aşırılardan sonra yenidən aşağı endirilərək toxucunun sağ səmtində yerə çalınmış mıxçaya bağlanırdı.

Şalbat nəvərdin arxa tərəfindəki çalanın kənarına qoyulmuş döşəkcə üzərində oturub, təkən taylarını ayaqla növbə ilə basıb-buraxmaqla nirləri hərəkət etdirirdi. Küləkə-bağaralardan asılmış nirlər təkən vasitəsilə endirilib qaldırıldıqca əriş taylarının alt-üst mövqeyi dəyişərək "ağız" açırdı. Hər dəfə əriş çarpazları açılıb-yumulduqca *məlik* vasitəsilə onun arasına salınmış köndələn arğac ipi dəftinin ehmal zərbəsi ilə vurulub qabağa, əvvəlki arğacın yanına aparılırdı. Bu qayda ilə şal toxunduqca onun hazır hissəsi nəvərdə dolanır və ərişin xam hissəsi toxucunun önünə çəkilirdi. Təpmə şal "yalınqat", "əmələ" və "ikiqat" olmaqla üç çeşiddə toxunurdu. Yalınqat şalın əriş və arğacı birqat ipdən, əmələ şalın ərişi ikiqat, arğacı birqat ipdən, ikiqat şalın isə həm ərişi, həm də arğacı iki tay ipdən büküldürüldü. Təpmə şalın çeşidlərinin hər biri keyfiyyət etibarilə digərindən fərqlənirdi. Ona görə də təpmə şal çeşidləri məişətdə müxtəlif məqsədlərlə işlənirdi. İkiqat şal sıx və möhkəm olmaqla ən çox *çuxa* və *xirqə* tikmək üçün sərf olunurdu. Əmələ şal, adətən, şalvar, yalınqat şal isə arxalıq üçün işlənirdi.

Şal toxunub qurtarandan sonra qaynar suda tapdama yolu ilə "bişirilirdi". Bu proses Şirvanda "basma", Azərbaycanın digər etnoqrafik bölgələrində "təpmə" adlanırdı. Bu səbəbdən də ona çox vaxt "basma", yaxud, "təpmə şal" deyilirdi.

Keçmişdə Göyçay qəzası kəndlərində şal, adətən, qoyun güzəmindən, Şamaxı kəndlərində isə quzu güzəmindən hazırlanırdı. Ona görə də Şamaxı şalı Göyçay şalına nisbətən xeyli yüksək qiymətləndirilirdi [174].

Şirvanın Kürboyu kəndlərində şal, adətən, keci sap qatışıqlı ilə toxunurdu. Şalın bu növünün istehsal mərkəzləri arasında Əlvənd kəndi məşhur idi. Ona görə də o, çox vaxt "Əlvənd şalı" adlanırdı.

Şalın zərif növü *dəvəyunundan* toxunurdu. Dəvəyunu şalının istehsal mərkəzləri dəvəçiliyin yayıldığı ərazilərə təsadüf edir. Bu sahədə Qobustan və Abşeron kəndləri xüsusilə fərqlənirdi. Dəvə yunu şalı, əsasən *başə örtmək*, qismən isə *qurşaq* üçün öz təbii rəngində toxunurdu.

Keçmiş məişətdə yundan toxunan *cecim* mühüm yer tuturdu. Toxuma texnikasına görə o, şal ilə tipoloji oxşarlıq təşkil edirdi. Şaldan fərqli olaraq, cecimin ərişi rəngbərəng ipdən enli və ensiz zolaqlar şəklində düzülürdü. Alabəzək əriş düzümü sayəsində cecimin üzərində rəngli zolaqlar əmələ gəlirdi. Cecimi, yer hanasında qadınlar toxuyurdular.

Ənənəvi yun parça məmulatının ən yüksək növü olmaq etibarilə *tirmə şal* və *mahud* istehsalı müəyyən qədər ixtisaslı usta əməyi tələb edirdi. Şəhər karxanalarında toxunduğu üçün mahud bəzən "karxana şalı" da adlanırdı. Daha təkmlil dəz-

gahlarda toxunan karxana şalına daxili və xarici bazarlarda tələbatın artması nəticəsində hələ orta əsrlərdən başlayaraq mahud istehsalı üzrə dar ixtisaslaşma getmişdi.

Keçmişdə mahudçuluq, əsasən, şəhərlərdə cəmləşmişdi. Orta əsrlərdə Azərbaycanın mahud istehsalı mərkəzləri arasında Təbriz, Ərdəbil və Şamaxı şəhərləri görkəmli yer tuturdu. Ərdəbil şəhərinin Azərbaycanda mahud istehsalının mühüm mərkəzlərindən birinə çevrilməsinin başlıca səbəbi burada sufiliyin möhkəm kök salması ilə izah edilir. Məlum olduğu kimi, sufilərin səciyyəvi üst libası sayılan *xirqə* mahud və ya şaldan tikilirdi [175].

Avropa ölkələrindən ixrac edilən yüksək keyfiyyətli fabrik mahudu Azərbaycanda şalbaflıq məmulatının, o cümlədən mahudçuluğun inkişafına ciddi əngəl törətmişdir. Bununla belə, XIX əsrin ortalarında Şamaxı şəhərində hələ də 20-yə qədər mahud karxanası işləməkdə idi [176].

Mahud dəzgahı "paçal" adlanan dayaz çala üzərində üfqi vəziyyətdə qurulmuş bir cüt dəzgah qolundan, onların qabaq başını birləşdirən köndələn oxdan, külkə-bağara vasitəsilə tavandan asılmış nirə və dəftindən, nəvərd, təpkən qurğusu və məkikdən ibarət idi. Dəzgahın 3 arşın uzununda olan qolları təpkən çalasının hər iki kənarı boyunca döşəmə üzərinə uzadılırdı. Əriş düzümünün başını çəkən nəvərd xüsusi tutqaclar vasitəsilə dəzgah qollarının arxa ucunda dayanırdı.

Dəftinin alt və üst çənəsinin arasına salınmış şananın dəndələri qarğı və ya ağacdan hazırlanırdı. Dəftinin irəli-geri hərəkəti xüsusi millər vasitəsilə tənzimləniirdi. Bunun üçün qolların üzəri ilə paralel istiqamətdə irəli-geri hərəkət edən millərin bir başı dəftinin uclarına bərkidilmiş qarmaqlara keçirilir, digər başı isə qolüstü dayağa bərkidilirdi [177].

Bir qayda olaraq, nirə və dəftin çala üzərində, təpkən qolları və onları sabit saxlayan mıxçalar isə çalanın içində quraşdırılırdı. Külkə-bağaralardan gələn asma ipi vasitəsilə bir-birinə bənd edilmiş qoşa nirələrin hər tayı müvafiq surətdə təpkənin sağ və sol qoluna bağlanırdı. Bunun nəticəsində təpkənin sağ tayını ayaqla basarkən qabaq nirə aşağı enir və ona bağlanmış asma ipi bağaranın köməyi ilə dal nirəni dartıb yuxarı qaldırırdı. Təpkənin sağ tayını buraxıb sol tayını basdıqda isə dal nirə aşağı enməklə qabaq nirəni yuxarı qaldırırdı. Nirələrin bu cür aşağı-yuxarı istiqamətdə hərəkəti sayəsində onların linkələrindən keçirilmiş ərşi tayları müntəzəm surətdə qalxıb-enməklə çarpazlanır və məkiyin keçməsi üçün "ağız" adlanan boşluq əmələ gətirirdi.

*Məki*k xarrat çarxında qoz ağacından yonulub düzəldilirdi. Əriş çarpazlarının arasından maneəsiz şütüyüb keçmək üçün onun ucları sivri, ortası isə xaşal formada yonulurdu. Məkiyin ortasında açılmış *lülə yarığının* dibindəki oyuğa nazik *mil* keçirilirdi. Arğac sarınmış lülə həmin mil vasitəsilə məkiyin yanğına yerləşdirilirdi. Arğac ipinin ucu deşiyindən məkiyin "muncuq" adlanan deşiyindən sorulub çıxarılandan sonra lülə öz yerinə yatızdırılırdı. Məkiik əriş taylarının arası ilə o tərəf, bu tərəfə atıldıqca arğac ipi sərbəst fırlanan lülədən çözlənərək əriş çarpazlarının arasına düşürdü. Sağdan sola ötürülən ilk arğac keçirməsini dəftin vasitəsilə qabağa vurandan

sonra dəftin yenidən geri verilirdi. Növbəti dəfə arğac özündən əvvəlkinin əks istiqamətində, soldan-sağa doğru əriş çarpazlarının arasına salmandan sonra yenə də dəftin vasitəsilə vurulub irəli gətirilirdi. Toxuma prosesi bu qayda üzrə davam etdirilirdi.

Mahud dəzğahında əsrlər boyu məkik əl ilə atılmışdır. Usta məkiyi sağ əli ilə çarpazın "ağzı"na atıb sol əli ilə tutur və dərhal sağ əli ilə dəftindən yapışıb onu əvvəlcə qabağa, sonra dala itələyirdi. Dəftin geri verilərkən o, sol əli ilə məkiyi əriş taylarının növbəti çarpazının arası dübarə sağ tərəfə atıb yenidən dəftindən yapışır və onun köməyi ilə arğac keçirməsini qabağa vururdu. Həm də bu halda kargərin sağ əli ilə təpkən üzərindəki sol ayağının, sol əli ilə sağ ayağının hərəkəti uzlaşdırılaraq ahəngdar mexaniki iş rejimi yaradırdı. Çeviklik və cəldlik tələb edən bu sayaq texnoloji iş prosesi müəyyən qədər əməli səriştə və peşə vərdişinin meydana gəlməsini şərtləndirirdi. İxtisaslı usta əməyi tələb edən mütəhərrik dəzğahlarda məkiyin köməyi ilə toxuma prosesinin sürətlənməsi labüd surətdə əmək məhsuldarlığının yüksəlməsinə səbəb olmuşdur.

KEÇƏÇİLİK

Hörmə və toxuma peşələrindən fərqli olaraq, basma sənəti kimi ixtisaslaşmış bu sahə üzrə peşəkar ustalar məşğul olurdular. Keçə hazırlamaqla məşğul olan belə ustalar "həllac" və ya "atıcı" adlanırdılar. Onlar yun qırımı zamanı öz alətləri (yay, toppuz, təliş, və s.) ilə el-obanı gəzib sifarişlə evlərdə iş görürdülər. Bununla yanaşı, şəhərlərdə xüsusi həllacxanalar da vardı. Onlar güzəm yunundan keçə qəlibləri və nəməd basırdılar.

Keçəçilik sənəti Azərbaycanda qədim zamanlardan inkişaf etmişdir. Nisbətən asan üsulla düzəldilən keçənin Azərbaycanda ilk dəfə nə vaxt istifadə edilməsi haqqında demək olar ki, dəqiq məlumat yoxdur. Azərbaycanda aparılan arxeoloji qazıntılar zamanı ən qədim dövrə aid keçə parçaları və onun hazırlanmasında işlədilən alətlər hələlik tapılmamışdır. Lakin ehtimal etmək olar ki, keçənin hazırlanması heyvanların əhliləşdirilməsi qədər və bəlkə də ondan da qədimdir [178]. Ola bilsin ki, insanlar yunlu dərini geyindikləri kimi, altlarına salıb üstündə yatmışlar və yolunmuş yunlar müəyyən müddətdən sonra "bişib" bir-birinə yapışmış və nəticədə ilkin sadə keçə yaranmışdır. Lakin bunun ilk dəfə nə vaxt və kimlər tərəfindən ixtira edildiyini söyləmək çətinidir. Ancaq keçənin ilk dəfə yalnız belə "üsulla" hazırlanması ağlabatandır. Bəlkə də insanlar

yolunmuş yunu dərinin arasına qoyub bağlamış və bir müddət döyəcəlməklə keçəni hazırlamışlar [179]. Azərbaycanda maldarlığın, xüsusən də qoyunçuluğun inkişafı keçəçilik sənətinin təşəkkül tapmasına zəmin yaratmışdır. Burada köçmə maldarlıq hələ İlk Tunc dövründən məlumdur. Təsərrüfatın bu növü isə keçə, palaz və digər məmulatların olmasını tələb edirdi.

İ.M.Dyakonov e.ə. III minillikdə Midiyada yaşayan əhalinin başlarına uzun keçə papaq - "tiarı" qoyduqlarını qeyd edir [180]. Ola bilsin ki, həmin dövrdə keçədən digər geyim dəstləri də hazırlanmışdır. Mingəçevir ərazisində aparılan arxeoloji qazıntılar zamanı e.ə. IV-III əsrlərə aid bir neçə tunc möhür tapılmışdır. Həmin möhürlərin üzərində olan insan rəsmlərindəki geyim nisbətən gödək keçə yapıncını xatırladır. Xüsusilə əlində çomaq, başında şiş papaq və gödək yapıncısı olan təsvir daha xarakterikdir [181].

E.ə. V əsrdə yaşamış yunan tarixçisi Herodot sakların başda düz dayanan və keçədən tikilmiş ucu şiş papaq qoyduqlarını qeyd etmişdir. Ucu şiş keçə papağı azərbaycanlılar börk adlandırırdı [182].

Arxeoloji qazıntılar zamanı Altay dağlarının ətəklərində, Pazırık kurqanında tapılmış, e.ə. IV-III əsrlərə - Hun imperiyası dövrünə aid edilən keçə yəhər örtüyü (218x68 *sm* ölçüdə) [183] bu sənətin qədimliyini və türk dünyasına məxsusluğunu sübuta yetirir. Qazıntılar zamanı Hun kurqanlarından tapılmış keçədən hazırlanan uzunboğaz çəkmə və corablar, geyim nümunələri, əba, yelək (jilet), heyvan fiqurları ondan məişətdə geniş istifadə olunduğunu göstərir.

Keçədən məişətdə istifadə olunması haqqında "Kitabi-Dədə Qorqud" dastanında da məlumat vardır. Dastanda deyilir: "Kimin ki, oğlu-qızı yox, qara otağa qondurın, qara keçə altına döşəyin, qara qoyun yəxnisindən önünə gətirin" [184].

XIX-XX əsrin əvvəllərində yayda sərinlik yaradan, qışda soyuqdan qoruyan keçədən alaçıq və dəyələrin üstünün və yanlarının örtülməsində, yaşayış evlərinin döşənməsi və bəzədilməsində, namazlıq, qapılıq, yapıncı, papaq, dolaq, uzunboğaz çəkmə, corab, əba, heybə, çul, çuval, yük heyvanı üçün tərlik, palan, yəhər örtüyü, yük keçəsi hazırlanmasında və s. məişət ehtiyacları üçün geniş istifadə edilmişdir.

Keçələr yunun tərkibindən asılı olaraq ağ, qara və qəhvəyi rəngdə olmuşdur. Bunların içərisində isə ən qiymətli ağ rəngli yundan hazırlanmış keçələr sayılırdı. Bununla yanaşı, qırmızı, yaşıl, mavi, narıncı rənglərə boyanmış bəzəkli keçələr (nəmənd) də hazırlanmışdır.

Nəmənd, heybə, yəhərüstü, tərlik və başqa keçələrin bəzəkləri əsasən zoomorf (dağ keçisi, ceyran, aslan, heyvanların döyüş səhnələri), həndəsi (romb, düzbucaq, üçbucaq), nəbati (budaq, gül-çiçək), kosmoqonik (ay, günəş, ulduz) ornamentlərindən, həmçinin "zəncir", "qoç buynuzu", "qaz ayağı", "ürək" və s. naxışlardan ibarət olmuşdur. Kənarları isə xalçalarda olduğu kimi yelənlə əhatə olunurdu.

Keçədən qədim zamanlardan alaçıqların üstünün örtülməsində istifadə edilməsi bir sıra mənbələrdə öz əksini tapmışdır. Mahmud Kaşğarının "Divanü-lüğət-it-türk" əsərində çadır və köç örtüklərinin keçədən hazırlandığı, örtüklərin sırmaraq yanı sıx tikişlə



Həllac yun atarkan

tikilməsi və güvədən qorunması üçün çırılması haqqında məlumat verilir [185].

Hələ XVII əsrdə yaşamış Azərbaycan şairi Məsihinin "Vərqa və Gülşa" poemasında da çadırları bəzəmək üçün boyanmış keçədən istifadə edildiyi göstərilir [186].

Keçənin müxtəlif növləri olmuşdur. Onlardan **qara keçə** və qəlibdən dəyə və alaçıqların üstünün örtülməsində, döşənməsində, nəmənəddən divarların bəzədilməsində istifadə edilmişdir.

Yük keçəsi elatlar arasında geniş yayılmışdı. Belə ki, arandan-dağa, dağdan-arana köçən elatlar yağmur və toz-torpaqdan qorumaq məqsədilə yük məişət ləvazimatlarının üstünü keçəsi vasitəsilə örtürdülər.

Yəhər keçəsi yəhərin altına keçirilərək atın sağrısını örtürdü.

Dolaq keçəsi soyuq havada ayaqlara dolanırdı.

At keçəsi çılpaq atın üstünə sərilərək yəhər vəzifəsini yerinə yetirirdi. Həm də yəhərin altında yerləşdirilirdi.

Qapı keçəsindən, adından göründüyü kimi alaçıq və dəyələrin qapılarının örtülməsində, **namazlıq keçədən** isə namaz zamanı səcdəyə durarkən istifadə olunurdu. Qapı keçəsi və namazlıq keçə əksərən naxışlı keçədən hazırlanırdı.

Qundaq keçəsindən körpə uşaqların bələnməsində istifadə olunurdu. Onu da bəzəkli keçədən hazırlayırdılar.

Təpmə keçədən **yapıncı** kişi geyimi də hazırlanmışdır. Maldar əhali və çobanlar arasında geniş yayılmış yapıncının saçaqlı və saçaqsız, ağ və qara rəngli növləri

olmuşdur. Yapıncı tikişli və tikişsiz növlərə ayrılırdı. Tikişsiz yapıncılar daha qiymətli hesab edilirdi. Ağ rəngli, saçaqlı və tikişsiz yapıncılardan əsasən yüksək zümrə istifadə edirdi. Saçaqsız, həmçinin tikişli yapıncılar elatlar, çobanlar, yoxsul əhali arasında geniş yayılmış və bu geyim növü "çoban yapıncısı" adlanmışdır. Başı yağmur və soyuqdan qorumaq məqsədilə çox zaman yapıncının arxasına yenə də keçədən hazırlanmış başlıq (küləh) tikirdilər.



Kiriş

Keçə qəlibini hazırlamaq üçün payız - "güzəm" yunundan istifadə edilirdi. Güzəm yununu əldə etməmişdən əvvəl xüsusi gölməçələr düzəldir və qoyunları bir neçə gün ardıcıl həmin suya salırdılar. Beləliklə qoyunlar orada yuyunur, yunu təmizlənirdi. Bundan sonra qoyunun qırılmasına başlanırdı.

Atıcının (həllacın) əsas aləti yay və ağac toxmaqdan ibarətdi. Ağac toxmağın baş hissəsi göbələk şəklində düzəldilir, çəkisi 2 *kq-a* çatırdı. Atıcı yunu sadə quruluşlu yay vasitəsilə atırdı. Yayın hər iki ucu "kiriş"lə bərkidilirdi. Kiriş əsasən qoyun bağırsağından hazırlanırdı.

Kirişi hazırlamaq üçün qoyunun "acı" bağırsağını bir müddət duzlu suda saxlayır, sonra çubuğun üstünə buruq şəklində sarıyırdılar. Acı bağırsağı dartıqca uzanırdı. Acı bağırsağ çubuğun üzərində quruyandan sonra qatıq və ya süddə yumşaldılırdı.

Yayın uzunluğu 1,5 *m-ə* çatırdı. Kiriş yayın hər iki ucuna bağlanırdı.

Keçənin hazırlanmasında ilkin proses yunu kirişlə atmaq idi. Bunun üçün atıcı yayın ucunu yunun içinə qoyur, taxtasının üstünü əski parçası ilə büküb qolunun altında saxlayır, toxmaqla kirişi vururdu. Toxmağın hər zərbəsindən sonra tarım çəkilmiş kiriş silkələnərək yunu qom-qom atırdı. Bu proses yunun didilməsi adlanırdı.

Yun atıldıqdan sonra yerə salınmış şəddə və ya palazın üzərinə bərabər səviyədə döşənir və üstünə isti su səpilirdi. İsti su yunun tez bitişməsinə kömək edirdi. 2-3 nəfər yoğun, hamar yonulmuş, "ox" adlanan düz ağacı yunun arasına qoyub bir ucundan lülə şəklində bükərək örkənlə bərk sarıyırdı. Yunu bükərkən həm də ayaqları ilə döşəməyə bərk sıxırdılar. Keçənin təpilməsi üçün təmiz, düz meydan seçilirdi.

Sonra bükülmüş yunun təpilməsi işinə başlanırdı. Bu iş ağır zəhmət tələb etdiyindən çox zaman iməcilik vasitəsilə həyata keçirilirdi. İştirakçılar həllacın göstərişi ilə iki qrupa bölünərək yunu növbə ilə tapdalayırdılar. Onlar bir-birlərinin çiyindən tutaraq bərabər addımlarla hərəkət edir, yunu təpikləyə-təpikləyə meydanın o biri başına aparır, sonra isə yun bükülmüş şəddəni meydanın başından bu



dəfə geriyə doğru təpikləyib gətirirdilər. Artıq meydanın bu biri başına qaytarılan yun bükülmüş şəddənin o biri üzü də təpiklənərək döyülürdü. Buna görə də bu proses "keçənin təpilməsi" adlandırılırdı.

Təpmə keçə döyüldükcə sarıq boşalmağa başlayırdı. Onu açıb yenidən yunun üstünə isti su səpir və əvvəlki qaydada sarıyırdılar. Yun bitişib tam keçə halına gələncə qədər bu iş davam etdirilirdi. Hazırlanan məhsul "qəlib" adlanırdı.

Qəlibin "baş qəlib", "yan qəlib", "qənşər qəlib" kimi növləri olmuşdur. Bir alaçıqın üstünü örtmək üçün baş-baş tikiilmiş 6 qəlibdən istifadə edilir və o, "baş qəlib" adlanırdı. "Yan qəlib"lər alaçıqın yanlarına çəkilirdi. "Qənşər qəlib" isə alaçıqın qarşısına vurulurdu. Beləliklə, bir alaçıq üçün 12-13 qəlib hazırlamaq lazım gəlirdi.

Evlərin bəzədilməsi və döşənməsi üçün "nəmənd" adlanan naxışlı keçədən istifadə edilmişdir. Bu məqsədlə əvvəlcədən yunu yuyur və boyayırdılar (XXXI tablo).

Naxışlı keçəni (nəmənd) hazırlamaq üçün onu bükməmişdən əvvəl üstünə rənglənmiş yundan istənilən naxışı qoyurdular. Qəlib hazır olanda naxış onun ortasında alınır.

Xalq arasında keçənin istehsalı, möişətdə əhəmiyyəti ilə bağlı bayatılar və



1



2



3



4



XXXI table. Naşılı keçələr: 1 – Kosmoqonik naşılı keça; 2 – Zolaqlı keça;
3 – Nabitli naşılı keça; 4 – Handasi naşılı keçələr.

rəvayətlər yaranmışdır. Bir bayatıda deyilir:

Atcıyam, yayım var,
Çaxmağım var, qovum var.
Yunu yığın, gətirin,
Burda mənim ovum var.

Rəvayətə görə Əbu Səid Libabid uzun müddət yunu ayaqlarıyla tərmiş (döymüş), lakin yun bitişməmişdir. Bundan mütəəssir olan Əbu Səid Libabid ağlamış və göz yaşlarının düşdüyü hissənin bitişdiyini görmüşdür. Bu zaman o, keçə tərmiş işini su çiləməklə davam etdirmiş, son nəticədə keçə əmələ gəlmişdir.

Göründüyü kimi, qədim tarixə və xüsusi əhəmiyyətə malik keçəçilik sənəti xalqımızın məişəti və mədəniyyətində yetərli rol oynamışdır.

XALÇAÇILIQ

Azərbaycanın ənənəvi yun məmulatı istehsalında məişət əhəmiyyətinə və iqtisadi səmərəsinə görə xalça-palaz istehsalı mühüm yer tutmuşdur.

Xalça sənətinin meydana gəlməsi Şərq xalqlarının mədəni nailiyyətlərindən olub, çox böyük təkamül yolu keçmişdir. Mütəxəssislərin fikrincə, xalçanın ilk vətəni qədim Misir olmuş, sonralar buradan o, Kiçik Asiya, İran və Hindistana keçmişdir [187].

Azərbaycanda xalçaçılığın təşəkkülü və yayılması qonşu İran və Kiçik Asiya ilə eyni dövrə təsadüf edir. E.ə. V-IV əsrlərdə yaşamış Ksenofont farsların məşhur Midiya xalçaları işlətdiklərini xəbər verir [188]. Azərbaycanda xalça istehsalı eramızdan xeyli əvvəllər meydana gəlsə də, xalçaçılığın müstəqil sənət sahəsi kimi inkişafı ilk orta əsrlərə təsadüf edir. [189] Mingəçevir ərazisindən tapılmış hana hissələri, xalça və palaz qalıqları ilk orta əsrlərdə Azərbaycan əhalisinin məişətində xalçaçılığın mühüm yer tutduğunu göstərir [190].

İstehsal texnikasına və bədii tərtibatının zənginliyinə görə Azərbaycan xalçaçılığı hələ orta əsrlərdə öz inkişafının yüksək mərhələsinə çatmışdı. Ərəb müəlliflərinin verdiyi məlumata görə Bərdədə toxunan xalçaların misli bərabəri yox idi [191]. X əsrdə Naxçıvan, Xoy, Ərdəbil və Muğan özünün xalça məmulatı ilə geniş şöhrət qazanmışdı [192].

Monqol hücumlarından əvvəl Azərbaycan şəhərlərində geniş çeşiddə xalça-palaz məmulatı toxunmuşdur [193].

Xalça-palaz toxuculuğu spesifik istehsal texnikasına malik olub ənənəvi yun toxuculuğunda ilk bəsit əmək bölgüsünü əks etdirirdi. Orta əsrlərdə Azərbaycanda xalça istehsalı artıq kütləvi şəkil almışdı. Monqollar Azərbaycandan minlərlə xalça qarət edib aparmışdılar [194].

Orta əsr xalçaçılıq sənətində süjetli xalçaların yaranması yeni mərhələ təşkil edirdi [195]. Süjetli xalça sənəti xüsusən Təbriz şəhərində daha yüksək inkişaf səviyyəsinə çatmışdı. Süjetli xalçaçılığın çiçəklənməsi xüsusilə XVI əsrə, Təbriz miniatur məktəbinin fəaliyyəti dövrünə təsadüf edirdi. O dövrün mahir xalça ustaları Təbriz rəssamlarının miniatürləri əsasında süjetli bədii xalçalar toxuyurdular. Üzərində motivlər, müxtəlif məişət və ov səhnələri təsvir olunan süjetli xalçalar, həmçinin, Şirvan, Gəncə və Qarabağda da istehsal olunurdu. Süjetli xalçalarda orta əsr məişət səhnələri ilə yanaşı, klassik ədəbiyyatdan götürülmüş kompozisiya motivləri mühüm yer tuturdu.

Xalçaçılıq dekorativ-tətbiqi sənətin ən güclü və zəngin sahəsi olmaq etibarilə özünün əməli əhəmiyyətini sonralar da itirməmişdir.

Ev məişətinin zəruri ünsürünə çevrilmiş xalça-palaz məmulatı təkcə yaşayış binalarının daxili sahəsinə deyil, habelə feodal sarayları, məscid, mədrəsə, xanəqah, ibadətqah, zorxana, karvansara və digər ictimai binaların döşəmə və divarlarının bədii tərtibatında əsrlər boyu başlıca yer tutmuşdur.

Yüksək dəyərə malik sənət məhsulu olmaq etibarilə evdə xalça məmulatının çoxluğu ailənin maddi imkanını əks etdirən mühüm sosial-iqtisadi göstəricilərdən birinə çevrilmişdi. Əməli məişət əhəmiyyətini və istehlak dəyərini uzun müddət saxlayan xalça məmulatı ailə-kəbin münasibətləri (cehiz), vergi ödəmələri, hədiyyə və digər sosial məsələlərin həllində mühüm rol oynamışdır.

Yüksək dekorativ məziyyəti və texniki keyfiyyəti ilə seçilən Azərbaycan xalçaları təkcə ölkə daxilində deyil, habelə beynəlxalq ticarətdə ən rəvac sənət məhsulu kimi yüksək tutulurdu. Məhz bu səbəbdən də keçmişdə Azərbaycanda xalça toxunmayan nəinki kənd və ya şəhər, hətta ailə tapmaq çətin idi. Azərbaycan qadını üçün xalça-palaz toxumaq ən adi məşğuliyyət növü, keçmiş ailə məişətinin zəruri tələblərindən biri idi. Xüsusilə xalçaçılığın geniş inkişaf etdiyi maldar elatlar arasında vaxtilə mövcud olmuş kəbin münasibətlərində gələcək gəlinin ev işləri arasında onun toxuculuq sahəsindəki məharətinə ciddi əhəmiyyət verilirdi. Bununla belə, xalçaçılıq təkcə qoyunçuluqla məşğul olan kənd əhalisi arasında yayılmamış, habelə şəhər əhalisinin istehsal məişətinə də möhkəm sirayət etmişdi.

XIX əsrin ikinci yarısında Cənubi Qafqazda xalçaçılığın güclü inkişaf etmiş mərkəzləri arasında Quba, Bakı, Şamaxı, Göyçay, Qazax, Şuşa, Zəngəzur, Cəbrayıl, Yelizavetpol qəzaları və Zaqatala dairəsi xüsusi yer tuturdu [196].

Əriş düzümləri arasından çal-çarpaz keçirilən arğac ötürmələri və əriş taylarına müəyyən qaydada dolanıb bəndlənən bəzək ipi (ilmə) vasitəsi ilə toxunan xalça-palaz məmulatı istehsal texnikasına görə *xovlu* (ilməli) və *xovsuz* (ilməsiz) olmaqla iki qrupa

ayrılır. Forma, ölçü, bəzək-naxış xüsusiyyəti və istifadə məramından asılı olaraq, bunların hər birinin müxtəlif növ və çeşniləri yaranmışdı.

Xovlu xalçalar bəzək-nəqş xüsusiyyətinə, başqa sözlə, bədii kompozisiya tərtibatına görə, *ornamental* və *süjetli* xalça qrupuna ayrılırlar.

Xovlu xalça məmulatı ölçü, forma və təyinatına görə *xalı*, *kəbə*, *xalça*, *canamaz* olmaqla müxtəlif növlərə ayrılır. Bununla yanaşı, keçmişdə Azərbaycanın bəzi bölgələrində "dəst xalça" (fərs) toxumaq dəb halını almışdı. Vaxtilə Qarabağın dəst xalçalarına bir ədəd orta xalı (uzunu 5-7, eni 2 arşın), "kənarə" adlanan bir cüt *yan xalça* (uzunu xalının boyuna müvafiq, eni 1 arşın), bir ədəd "sərəndaz" adlanan kəlləlik xalça daxil idi. Bunlardan əlavə varlı evləri üçün bəzən "dəst xalı"ya "payəndaz" adlanan ayaqlıq da əlavə olunurdu. Xovlu xalça məmulatı arasında böyük ölçüyə, çeşni zənginliyinə, naxış-bəzək gözəlliyinə, rəng əlvanlığına görə *xalı* xüsusi yer tuturdu.

Xalı - ənənəvi xalça məmulatının ölçü etibarilə ən böyük növü olub, çox vaxt dəst halında toxunardı. Əsasən, evin döşəməsinə salındığından xalının boyu otağın ölçüsünə müvafiq olaraq, 4,5 arşından 6, bəzən isə 7 arşına çatırdı. Xalı adətən, dəst halında işləndiyindən o, "miyanə", yaxud "ortalıq" adlanmaqla, 2 arşın enində toxunurdu. Xalının nisbətən enli toxunan və sərbəst halda işlənən uzun növü "zili" adlanırdı.

Xalının bir qədər kiçik ölçüdə toxunmuş kiçik ölçülü növü "xalıbalası" adlanırdı. Onun uzunluğunu 4 arşın, eni 1,5-2 arşın olurdu.

Boyca xalıdan kiçik, lakin onun yan taylarından xeyli enli olan *gəbə* Azərbaycanın əksər etnoqrafik bölgələrində "xalça" adı ilə kütləvi istehsal olunmuşdur [197].

Gəbənin "taxtaüstü" orta ölçülü növü 3 arşın uzununda, 1,5 arşın enində toxunmaqla, keçmiş ev məişətində mühüm yer tutan ağac taxt (çarpay) və ya onun arxa divarı üçün nəzərdə tutulurdu.

Canamaz xüsusi olaraq namaz qılanlar üçün nəzərdə tutulduğundan xeyli kiçik ölçüdə toxunurdu. Onun uzunluğunu, adətən, 1 arşın, eni 3 çərək ölçüdə olurdu. Çox nadir halda Cümə məscidləri üçün "səf səccadə" adlanan çox böyük ölçüdə namazlıq xalça toxunurdu. Fərdi səciyyə daşıyan "canamaz"ın fərqləndirici əlamətlərindən biri də bundan ibarət idi. Azərbaycanın başlıca xalça istehsalı mərkəzlərinin hamısında onun dekorativ bəzək tərtibatında mehrab kompozisiyası başlıca yer tutmuşdur. Məhz bu səbəbdən də canamaz çox vaxt həm də "mehrabi" adı ilə tanınırdı.

Qacarı (yəhərüstü) - at yəhəri üçün toxunmuş xırda ölçülü, oval formalı, kənarları hərləmə saçaqlı xalça növü olub at belində gəzən varlı şəxslərin yəhərinin üstünə salmaq üçün sifarişlə toxunurdu.

Çul— şan-şöhrətli şəxslərin minik atı üçün toxunmuş, qabaq hissəsi qoşa qanadla tamamlanan xalça növü olmuşdur. Soyuq vaxtlarda o, minik atının üstünə salınırdı. Keçmişdə at çulu ilə yanaşı, *dəvə çulu* da toxunurdu.

Bəzək tərtibatına görə Azərbaycanın ənənəvi ornamental xalçalarının tarixən saysız-hesabsız *çeşniləri* yaranmış və onların böyük bir qismi zəmanəmizədək gəlib çatmışdır. Xalça çeşnilərinə və onların icra texnikasına görə Azərbaycanın xalçaçılıq

sənətində üslub xüsusiyyətləri ilə seçilən müxtəlif məhəlli istehsal mərkəzləri yaranmışdır.

Xovsuz xalça məmulatı, həmçinin, istehsal texnikasına və istifadə məqsədinə görə *palaz, kilim, vərni, sumaq, şəddə, ladı, "qacarı" adlanan yəhəriüstü çul, məfrəş, çuval, xurcun, heybə, duz torbası* və s. olmaqla müxtəlif növlərə ayrılır.

İstehsal həcminə və əməli məişət əhəmiyyətinə görə bunların arasında *palaz* məmulatı xüsusi yer tuturdu. *Palaz* tipli toxuma növləri az məsrəflə tez başa gəl-diyindən iqtisadi cəhətdən daha sərfəli idi.

Palaz məmulatı nisbətən seyrək əriş düzümü, ilməsiz və boş toxunması ilə səciyyəlidir. Toxuma texnikasına və bəzək tərtibatına görə palaz məmulatı *saya* və *güllü* olmaqla iki qrupa ayrılır.

Bəsit keçirtmə (çalkeçir) üsulu ilə toxunan *saya* palazın arğac ipi əriş taylarını təkbir qaydada çalkeçir etdiyindən onun həm astar, həm də avand üzü eyni görkəm alırdı. İkibat toxuma texnikası ilə hazırlanmış palaz növü el arasında çox vaxt "yer palazı" adlanırdı.

Yer palazı *zolaqlı* və *zolaqsız* (*saya*) olmaqla iki cür toxunurdu. *Saya* palazın həm ərişinə, həm də arğacına eyni rəngli, yaxud oxşar rəng çalarına malik ip işləniirdi. *Zolaqlı* palazın əriş düzümü hər dəfə müəyyən saydan sonra fasiləsiz surətdə təkrarlanan müxtəlif rəngli iplərdən tərtib edilirdi.

Toxuma texnikası cəhətdən *şəddə* zolaqlı palaz ilə tipoloji oxşarlıq təşkil edirdi. *Şəddə* bəzən şahmatsayağı bəzəkli toxunurdu. Bu halda onun ərişi və arğacı rəngbərəng iplərdən ibarət olurdu. Eyni rəngli əriş və arğac iplərinin miqdarını artırıb azaltmaqla *şəddə* xanalarının ölçüləri dəyişdirilirdi.

Güllü palaz istehsal texnikasına görə *saya* palazdan fərqlənməklə tayüzlü toxunurdu. *Güllü* palazın tipik növü *kilim* olmuşdur. Azərbaycanın xalçaçılıq mərkəzlərində kilimin toxuma texnikası cəhətdən bir-birinə yaxın olan müxtəlif növləri: *zili, vərni, sumaq, ləmpə, gülvəngəli* və s. yaranmışdır. *Kilim* tipli məmulat növləri *mürəkkəb keçirtmə, dolama, (ilgəkli dolama), dərmə, qıyıq, ladı* və s. olmaqla müxtəlif texniki üsullarla toxunurdu.

Mürəkkəb keçirtmə texnikası ilə hazırlanan *güllü* palazın əriş taylarını aralamaq üçün ümumi dal ağacı əvəzinə qısa çilik işləniirdi. Cərgə ilə çin-çin toxunan ilmə və ya boya-boy keçirilən arğac iplərindən fərqli olaraq, *güllü* palazın bəzək ipləri naxış ünsürünü müstəqil toxuyan hər bir qadının qarşısındakı, əriş taylarının arasından çilik vasitəsilə keçirilib toxunurdu.

"*Dolama*", yaxud *dərmə* texnikası ilə birüzlü toxunan kilimlərdə naxış ünsürü ilməsayağı rəngbərəng boyanmış xüsusi *bəzək ipinin* köməyi ilə əmələ gətirilirdi. Naxışın müvafiq hissələrinin rəng uyarının tələbindən asılı olaraq bəzək iplərinin sərbəst ucu, bir qayda olaraq, məmulatın, astar üzünə çıxarılırdı.

Adətən, 2-3 nəfər tərəfindən müştərək toxunan kilim *dərmə*, yaxud *dolama* (o cümlədən *ilgəkli dolama*) texnikası əsasında hazırlandığından onun bəzək ünsürləri xalça texnikasında olduğu kimi, çin-çin deyil, müstəqil surətdə bu və ya digər

bəzək növü tamam oluncayadək ayrı-ayrılıqda toxunurdu. Ona görə də kilim toxuyan qadınların hər biri bilavasitə özünün öhdəsinə düşən bəzək ünsürünü müstəqil surətdə, "yançı"nı gözləmədən toxuyub başa çatdırırdı. Bununla belə, rəngbərəng xüsusi bəzək ipi ilə toxunan kilim istehsalında yeri gəldikcə birbaşa ötürülən arğac keçirmələrinə də istifadə olunurdu.

Palaz növlərinin özünə məxsus istehsal texnikası yaranmışdı. Səya palaz və şəddə bəsit, kilim tipli məmulat növləri isə mürəkkəb toxuma texnikası ilə hazırlanırdı. Lakin istifadə məqsədindən və istehsal mərkəzlərinin üslub xüsusiyyətlərindən asılı olaraq, eyni məmulat növü tarixən onun üçün sabitləşmiş səciyyəvi istehsal texnikası ilə yanaşı, digər texniki üsullarla da toxunurdu. Bu cəhət məişət müxəllafatının (*məfrəş, çuval, xurcun, heybə*) hazırlanmasında daha çox nəzərə çarpırdı. Azərbaycanın qərb bölgələrində, o cümlədən üslub etibarilə Qazax xalçaçılıq mərkəzinə yaxın olan Borçalı, Qarayazı və Göyçə mahallarında geniş dəbdə olan *qıyıq məfrəş, dərmə çuval* bu cür mürəkkəb toxuma üsulu ilə hazırlanırdı.

Xalça-palaz məmulatının bütün növləri, əsasən, eyni dəzğahda - *dik hana* vasitəsi ilə toxunurdu. Hana hissələri ağacdan olub bir cüt qoldan, onları köndələn vəziyyətdə birləşdirən alt və üst *oxdan, daban paralarından* ibarət bəsit quruluşa malik idi. Hananın köməkçi hissələrinə *gücü ağacı, gücü çubuğu, vərəngalan, dal ağacı, ağız çubuğu, oxlov, yumaq ağacı* daxil idi. Toxuma prosesində *həvə, kirkit, bıçaq və qayçıdan* istifadə olunurdu.

Dik hanada müxtəlif ölçülü xalça-palaz məmulatı toxunduğundan onun qollarının yuxarı hissəsindəki yarıqlar vasitəsilə üst oxun mövqeyi dəyişdirilir və beləliklə də məmulatın boyuna müvafiq ölçüdə əriş düzümü qurulurdu.

Ərişi hanaya, adətən, 2-3 nəfər qadın köməklə düzürdü. Onlardan ən səriştəlisi alt oxun önündə oturub əlindəki yumaqdan açdığı ərişin ilgəyini hananın qarşısında ayaq üstə dayanan qadına, o isə öz növbəsində üst oxa yaxın olan üçüncü qadına ötürürdü. Üst oxun üstündən hananın arxasına aşırılmış ilk əriş tayının ucu alt oxun önündə ağız çubuğuna bağlanırdı. Yuxarıda dayanan qadın qəbul etdiyi növbəti əriş ilgəyini üst oxun üzərindən aşırıb dübarə aşağı qaytarırdı. İkinci qadın onu alt oxun arxasından fırladılmaq üçün birinci qadına ötürür, o isə öz növbəsində ərişin ilgəyini ağız çubuğuna salırdı. Baş usta yumaqdan çözlədiyi əriş taylarını qoşalayıb yenidən ayaq üstə dayanana, o isə özündən yuxarıdakı qadına ötürürdü. Bu qayda ilə hana oxlarına məmulatın eninə kifayət edəcək müvafiq miqdarda əriş düzülürdü. Əriş düzümü tamam olandan sonra sonuncu tayın ucu ağız çubuğunun başına bağlanırdı.

Arğac ipini əriş taylarının çarpazlarının arasından keçirmək və ilmə "vurmaq", başqa sözlə, rəngli bəzək ipini bənd etmək üçün hananın qabaq tərəfinə düşən əriş tayları ağız çubuğu vasitəsilə alt-üst (erkək-dişi) olmaqla, iki qismə bölünürdü. Bundan sonra hananın orta hissəsindən bir qədər aşağıda gücü çubuğu və gücü ipinin köməyi ilə ərişin qabaq tayları gücülənirdi.

Toxuma prosesi arğac ipinin əriş taylarının arasından keçirilməsi ilə başlanırdı. Bu məqsədlə müvafiq rəngli arğac ipləri xırda kələfcə halına salınırdı. İlk arğacın ucu

ağız çubuğunun sağ kənarına bağlandıqdan sonra dal ağacı yuxarı qaldırılaraq əl ilə əriş taylarının üzərindən basılırdı. Bunun sayəsində gücü ağacın alt hissəsində əriş taylarının dal-qabaq vəziyyəti dəyişib bir-birindən azca aralanırdı. Arğac ipi əriş taylarının arasından mərhələ-mərhələ, sağdan sola və əksinə olmaqla keçirildikcə kirkit vasitəsilə döyəclənib aşağı yatızdırılırdı.

Bir qayda olaraq, xalça-palaz məmulatının "dəhnə" adlanan "ağız" (baş) və ayaq hissələri kətansayağı [198] bəsit toxuma texnikası ilə hazırlanırdı.

Bir başa ötürülən arğac keçirmələrdən fərqli olaraq, rəngli ilmə ipləri xüsusi qaydada dolama üsulu ilə hər dəfə bir cüt ərişə bənd edilirdi. Bunun üçün sol əlin orta və şəhadət barmağı ilə, alt-üst olmaqla, bir cüt əriş tayı götürülüb müvafiq ilmə ipinin sərbəst ucu onların arasından içəri keçirilərək, əvvəlcə ərişin sol tayına dolanıb geri qayıtlılır, sonra isə sağ tayın ətrafına fırladılmaqla yenidən qoşa tayların arasından bayıra çıxarılırdı. İlmə aşağı dartışdırılıb arğacın üzərinə endiriləndən sonra ilmənin ucu əyri bıçaq ilə kəsilirdi. Bu qayda ilə çeşnini əmələ gətirən bəzək ünsürlərinin tələbindən asılı olaraq, müvafiq rəngli iplə növbəti ilmələr yan-yana qoşa əriş taylarına bənd edilirdi. Bu əməliyyat toxuculuq sənətində "ilmə çalma" adlanırdı. Bir çin ilmə düzümü əriş taylarına bəndlənilib qurtarandan sonra xovların ucları çəkişdirilirdi.

Hər ilmə çininin üzərindən əvvəlcə sağdan sola, sonra isə soldan sağa olmaqla, bir cüt arğac keçirilib kirkit və həvə vasitəsilə döyəclənirdi. İlməni döyəcləyib bərkitmək məqsədilə üç və ya dördqat bükdürülmüş xüsusi "gücü ipi" işlənilirdi.

Hər 2-3 ilmə çini hazır olandan sonra xovların ucu səriştəli usta tərəfindən xüsusi ilmə qayçısı ilə qısa qırxılıb bərabərləşdirilirdi.

İki-üç çərək toxunandan sonra üst oxun baş paraları çıxarılıb əriş taylarının düzümü boşaldılır və məmulatın toxunmuş hissəsi vərəngəlanın köməyi ilə fırladılaraq hananın alt oxunun arxasına keçirilirdi. Sonra baş paraları yerbəyer edilməklə hana yenidən tarazlanır və toxuma prosesi bu qayda ilə davam etdirilirdi.

Xalça çeşnilərinin böyük əksəriyyəti ornamental bəzək xüsusiyyətlərinə görə, *haşiyə* (yelən) və *mərkəz* (aralıq göl) olmaqla, iki hissəyə ayrılır. Çeşni növündən asılı olaraq xalçaların yelən və göl naxışları həm forma, həm də ilmələrin rəng uyarı etibarilə bir-birindən fərqlənirdi. Hətta eyni çeşnidə toxunmuş xalçanın rəng uyarında toxucunun zövqündən, xoşlayıb seçdiyi boya çalarından asılı olaraq, bəzək-nəqş ünsürlərinin icrasında bənzərsizlik nəzərə çarpırdı. Buradan da eyni çeşninin çox vaxt bu və ya digər istehsal mərkəzinin adı ilə məşhur olan sayısız-hesabsız çeşidləri yaranmışdır. Xüsusilə, toxucu öz peşəsinə yaradıcılıqla yanaşdıqda, çeşni növündən asılı olmayaraq, hər bir xalça bənzərsiz dekorativ sənət əsərinə çevrilirdi.

Çeşni növündən asılı olaraq, xalça yeləni "dirək" adlanan bir neçə zolaqdan ibarət toxunurdu. Yelənin mərkəz zolağı, adətən, xeyli enli olmaqla iri naxışlarla toxunurdu. Onun hər iki yanını xırda naxışlı dar zolaqlar əhatə edirdi. Dar zolaqlar çox vaxt naxış forması və rəng uyarı cəhətdən bir-birini təkrarlayırdı. Yelənin qıraq haşiyələri, adətən, aralıq sahənin, başqa sözlə gölün yerliyi ilə ümumi rəng vəhdəti təşkil edirdi. Bəzi xalça çeşnilərində isə bundan əlavə, yelən zolaqlarının kənan boyunca iki-üç çindən ibarət

yekrəng (qara, qırmızı, sarı, ağ, göy və s.) yan "dirək"lər toxunurdu. Yelən zolaqlarında ən çox təsadüf olunan naxış nümunələri "caynaq", "barmaq", "ləpir", "kökə" və s. ibarət olurdu.

Xalçanın dekorativ bəzək kompozisiyasının əsas məğzini "göl" naxışları təşkil edirdi. Bu səbəbdən də göl naxışları mahiyyət etibarilə bu və ya digər çeşni müəyyən edən başlıca meyar sayılırdı.

Xalçanın yanları üçqat bükdürülmüş xüsusi "uc ipi" ilə ayrıca hörülürdü. Bunun üçün xalça tədricən toxunub qalxdıqca onun hər iki yanından üç ədəd kənar əriş tayının arası ayrıca hörülüb ilmə ilə bərabərləşdirilirdi.

Yelənin sonuncu uc "dirəyin"dən sonra "daban" ilmələri bəndlənib toxunurdu. Bununla da ilməçalma əməliyyatı tamamlanırdı. İlmələr sökülməsin deyə, sonuncu ilmə çinindən sonra yenidən bir-iki barmaq enində arğac toxuması gedilirdi. Xalçanı hanadan düşürmək üçün əriş tayları gücü ağacının alt hissəsində doğranırdı. Sökülməsin deyə, əriş tayları doğrandıqca onların uçları "tökmə" üsulu ilə hörülürdü.

Azərbaycanda tarixən süjetli xalçalara nisbətən ornamental kompozisiyalı xalçalar üstünlük təşkil etmişdir. Ornamental xalçaların bəzək-naxış tərtibatına görə bir-birindən seçilib fərqlənən çoxsaylı *çeşniləri* yaranmışdır. Xalça toxucularının müxtəlif nəsiləri tərəfindən dönə-dönə toxunub təkrarlanan, hər dəfə də yeni çalarlar əlavə edilən həmin çeşnilərin xeyli hissəsi zamanın sınaqlarından keçib dövrümüzə qədər gəlib çatmışdır.

Bəzək-naxış kompozisiyasına görə, Azərbaycan ornamental xalçaları *xonçasız* və *xonçalı* olmaqla iki tipoloji qrupa bölünür.

Daha qədim tarixə malik olan *xonçasız* xalçaların bir sıra *çeşniləri* zəmanəmizədək gəlib çatmışdır.

Bədii-texniki xüsusiyyətlərinə görə Azərbaycanda dörd böyük xalçaçılıq məktəbi mövcud olmuşdur: Təbriz, Quba-Şirvan, Qarabağ və Gəncə-Qazax [199]. Bu məktəblərin hər birinin bir sıra məhəlli istehsal mərkəzləri və çoxlu çeşniləri yaranmışdır.

Azərbaycanın ən qədim və məşhur xalçaçılıq məktəblərindən biri Təbriz xalçaçılıq məktəbidir. Şöhrəti bütün dünyaya yayılmış Təbriz xalçaçılıq məktəbi hələ XI-XV əsrlərdə çiçəklənmə dövrü keçirmiş, XVI-XVII əsrlərdə isə yüksək inkişaf mərhələsinə çatmışdır. Bu məktəbə mənsub xovlu və xovsuz xalçalar bədii tərtibat, kompozisiya və naxış bəzəklərinin müxtəlifliyi ilə fərqlənir və iki qrupa ayrılırlar: Təbriz və Ərdəbil qrupları.

Təbriz xalçaçılıq məktəbinin "Təbriz", "Baxşayış", "Ağaclı", "Saxsıda güllər", "Ərdəbil", "Xətai", "Bağ-behişt", "Bağ-meşə", "Balıq", "Buta", "Ceyranlı" və b. klassik kompozisiyaları məşhurdur. Bu xalçaların bəzəklərində incə nəbati və həndəsi naxışlar, insan və heyvan fiqurları, memarlıq abidələrinin təsviri əsas yer tutur. Təbrizdə 1539-cu ildə toxunmuş "Ləçəktürünc" kompozisiyalı "Şeyx Səfi" xalısı Londonun Viktoriya və Albert muzeyində nümayiş etdirilir. Ornamental xalçaların ən gözəl nümunəsi olan bu sənət əsərinin uzunluğu 56, eni 12 m-dir. Təbriz xalçaçılıq məktəbinin süjetli xalça nümunələrindən olan "Dörd fəsil" və "Ov səhnəsi" əsərləri

isə Nyu-Yorkun Metropoliten muzeyində nümayiş etdirilirlər.



Təbriz xalçası "Saxsada güllər".
XIV əsr.



Quba xalçası "Herat Pirəbədil".
XX əsr.

Təbriz xalçaçılıq məktəbi ilə Azərbaycanın digər xalçaçılıq məktəbləri arasında yaradıcılıq əlaqəsi olmuşdur. Bu məktəbin "Ləçəktürünc", "Buta", "Balıq", "Sərabi" və "Əfşan" kompozisiyaları ilə Bakının "Xiləbuta" və "Xiləfşan", Qarabağın "Xanlıq" və "Balıq" xalçaları arasında bədii cəhətdən uyğunluq vardır.

Quba-Şirvan xalçaları qısa xovlu (ilmələrinin gödək) olması, zəngin ornament bəzəkləri, rəmzi mahiyyətli naxışların çoxluğu, rəng əlvanlığı ilə seçilir. Bu qrup xalça çeşnilərində xonça və xırda naxış motivləri üstün yer tutmuşdur.

Quba xalçalarının 35 çeşni qeydə alınmışdır [200]. Qonaqkənd və Dəvəçi xalçaları texnoloji xüsusiyyətinə görə Quba xalçaları ilə tipoloji oxşarlıq təşkil edir. "Şahnəzərli", "Qonaqkənd", "Qımıl", "Qırız", "Cek", "Alpan", "Zeyvə", "Mınarə", "Köhnə Quba" və s. çeşnilərin əsasını xonça kompozisiyası təşkil edir. Xırda naxışlı Quba xalçalarının tipik nümunələri "Pirəbədil", "Herat Pirəbədil", "Qollu Çiçi", "Sırt Çiçi", "Xırdagül Çiçi" çeşnilərindən ibarətdir.

Şirvan xalçalarının 25-ə qədər çeşni məlumdur [201]. Salyan və Qəbələ mahalı xalçaları tipoloji cəhətdən Şirvan xalçalarına çox yaxındır.

Şirvan xalçaları çeşni rəngarəngliyinə görə Quba xalçalarından qismən fərqlənir. Xonça və xırda naxış çeşnilərindən ("Şirvan", "Şamaxı", "Qobustan", "Salyan", "Qəbələ", "Ərçiman", "Mərəzə", "Sorsor", "Şilyan" və s.) əlavə, bu qrupa "Namazlıq" və "Bəndirumi" kimi orijinal kompozisiyalı xalça çeşniləri də daxildir. Şirvan xalçalarında, həmçinin, *buta* motivli bəzək üsürləri ("güləbdən buta", "çiçəkli buta", "bala buta", "badamı buta" və

s.) üstünlük təşkil edir.



Şirvan xalçası. XIX əsr.



Qarabağ xalçası "Balıq". XIX əsr.

Abşeron xalçaları texniki cəhətdən Quba – Şirvan xalçalarından o qədər də seçilmir. Təkcə bədii bəzək məziyyətlərinə görə onlardan müəyyən qədər fərqlənir. Abşeronun xonça çeşnili xalçaları Suraxanı, Novxanı, Fatmayı, Goradil, Nardaran, Xızı, Fındıqan, Çaylı kəndlərində hazırlanan eyniadlı xalçalardan ibarət olmuşdur. Bundan başqa Abşeronda məşhur “Xiləfşan”, “Xiləbuta” çeşniləri də geniş yayılmışdır. [202].

Qarabağda tarixən *dəst* xalça hazırlamaq geniş dəb halını almışdır. Bu xalçalar böyük həcmli və nəbati motivli ornamentləri ilə Azərbaycanın digər bölgələrinə məxsus xalça məmulatından fərqlənir. "Nəlbəki-gül", "Balıq", "Dəryanur", "Açma-yumma", "Xanlıq", "Ləmpə", "Bağçada güllər" kimi diqqəti cəlb edən çeşnilər Qarabağ xalçalarının ən gözəl nümunələri sayılır [203]. "Qoca", "Buta" ("Badam buta", "Şabalıd buta"), "Xan tirmə" və s. uzun müddət dəbdən düşmədiyindən müxtəlif tarixi dövrlərdə döən-döənə təkrar toxunmuşdur. Bu cəhətdən Qarabağ xalçaçılığının tipik nümunəsi olan XVII əsrdə toxunmuş "Qoca" adlı çeşni nümunəsi diqqəti daha çox cəlb edir. Nə vaxt və hansı yollarsa Atlantik okeanını aşıb uzaq Amerika qitəsinə gedib çıxmış hazırda Nyu-York şəhərindəki Metropoliten incəsənət muzeyində qərar tutmuş bu orijinal xalça nümunəsi zanbaq motivli nəbati naxışlarla zərif şəkildə bəzədilmişdir.

Qarabağın ənənəvi xonçasız xalçaları arasında "Balıq" çeşnili qədim xalça növü daha geniş yayılmışdır. Bu çeşninin bəzək-naxış ünsürləri arasında stilizə olunmuş balıq rəsmi başlıca yer tutsa da, onun ornamental xüsusiyyətlərini nəzərə çəpdirən və "göl" adlanan mərkəzi sahəsi nəbati naxışlarla, xüsusilə çoxsaylı zanbaq və qızılgül rəsmləri ilə bəzədilmişdir. Qarabağın "Bağçada güllər" çeşnili xalçası Drezden şəkil qalereyasında nümayiş etdirilən XIV əsrə aid bir Florensiya rəssamının əsərində öz

əksini tapmışdır. "Balıq" çeşnili Qarabağ xalçalarının 1811-ci ildə toxunmuş bir nümunəsi hazırda Tiflis şəhərindəki Xalq Tətbiqi Sənəti muzeyində saxlanılmışdır.



Qazax xalçası. XIX əsr.

Çiçəklərin ağ rəngini nəzərə çəpərdirmək üçün bu tiptə olan xalçaların yerliyi, adətən yaşıl bəzən isə qırmızı rəngli ilmələrlə doldurulurdu. Ənənəvi xalçaçılıq sənətinin zamanəmizədək gəlib çatmış qədim çeşni nümunələrindən biri də "buta" kompozisiyalı xalça növü olmuşdur. Bu tiptən olan xalçaların bəzək-naxış kompozisiyası başdan-başa buta motivli rəsm nümunələri ilə tərtibləndirdi.

Buta motivli bəzək növünə təkcə xalçaçılıq sənətində ("Xilə buta", "Şirvan buta", "Talış buta", "Naxçıvan buta", "Güləbdan buta" və s.) deyil Azərbaycanın digər tətbiqi sənət sahələrində, xüsusən kəlağayı, tirmə, tikmə, qələmkarlıq məmulatı, mis qablar üzərində ("Şah buta", "Bala buta", "Tərsavand buta", "Çiçəkli buta" və s.) təsadüf olunur.

Gəncə - *Qazax* xalçaları Qarabağ xalçaları kimi, hündür xovlu olmaları ilə səciyyələnilir. Gəncə xalçalarının məşhur çeşniləri "Köhnə Gəncə", "Topalhəsənli", "Samux", "Gədəbəy", "Çıraqlı", "Çaylı" və s.-dən ibarətdir. [204].

Qazax xalçalarının əsas ornamental xüsusiyyətlərindən birini gölün ətrafında geniş rəng fonunun yaradılması təşkil etmişdir. Şıxlı, Salahlı, Dağkəsəmən, Qaymaqlı, Ağköynək, Çaylı, Öysüzlü kəndləri Qazax xalçaçılığının başlıca istehsal mərkəzləri və eyniadlı xalça çeşnilərinin tipik nümunələri olmuşdur. *Borçalı* xalçaları ("Qarayazı", "Qaçaqan") həm texniki, həm də çeşni xüsusiyyətləri cəhətdən tarixən Qazax xalça tipinə yaxın olmuşdur [205].

Xonçasız xalça çeşniləri arasında özünün zəngin bədii ornament məziyyətlərinə görə, gül motivli, o cümlədən "Nəlbəki gül" kompozisiyasına malik çeşni növü diqqəti daha çox cəlb edir. Sənətsünaslıq ədəbiyyatında çox vaxt "Minə xanı" adı ilə bəlli olan və Şərq ölkələrinin xalçaçılıq sənətində geniş yayılmış bu çeşninin orta gölü başdan başa nəlbəkiyə bənzəyən iri həcmli çiçəklər, xüsusilə zanbaq çiçəyi düzümü ilə bəzədilib tərtiblənməmişdi.

BƏZZAZLIQ

Ənənəvi parça istehsalında bəzzazlıq mühüm yer tutmuşdur. Yerli xammal əsasında inkişaf edən bu sənət pambıqçılıq təsərrüfatı ilə üzvi surətdə bağlı olmuşdur.

Orta əsrlərdə Təbriz, Mərənd, Ordubad, Gəncə və s. şəhərlər Azərbaycanda pambıq parça istehsalının başlıca mərkəzlərinə çevrilmişdi. [206] Evliya Çələbinin yazdığına görə, Naxçıvanın çit parçaları, qələmkar süfrələri bütün dünyada şöhrət qazanıbmiş [207]. Son orta əsrlərdə pambıq parça istehsalında Təbriz, Marağa, Mərənd, Xoy, Gəncə, Bakı, Şamaxı, Kəhrəvan görkəmli yer tuturdu [208]. E.Çələbi Marağa əhalisinin bəzzaz və digər toxuculardan ibarət olduğunu xəbər verir [209]. Kəhrəvan özünün qələmkar, basma çit və bez parçaları ilə məşhur olmuşdur [210].

XIX əsrdə Azərbaycanın pambıq parça istehsalında Gəncə, Naxçıvan və Ordubad görkəmli yer tuturdu. Bununla yanaşı, bəzzazlıq sənəti Şamaxı və Şuşa şəhərlərində də davam etdirilməkdə idi.

XIX əsrin 30-cu illərinə aid yazılı mənbələr Azərbaycan bəzzazlığının ümumi vəziyyəti barədə dolğun təsəvvür yaradır. Bu dövrdə bez istehsalı, əvvəllər olduğu kimi, təkə şəhər karxanalarında deyil, ev peşəsi formasında kəndlərdə hələ də qalmaqda idi. XIX əsrin 30-cu illərində Qazax distansiyasından bəhs edən bir mənbədə xalça, palaz, şal və bu kimi yun məmulatı ilə yanaşı, hər bir ailədə bez toxunduğu xəbər verilir [211]. Həmin dövrdə Şamaxı şəhəri ilə yanaşı, Şirvanın bir sıra kəndlərində pambıqdan tuman, köynək və örpək hazırlamaq məqsədilə bez toxunurdu [212]. Mənbənin yazdığına görə, Rusiyada kətan necədirsə, burada da bez eləcə adidir [213].

Ənənəvi bez istehsalında başlıca yeri şəhər karxanaları tuturdu. Bu dövrdə, yəni 30-cu illərin əvvəllərində təkə Gəncə şəhərində 164 nəfər toxucu [214] olmuşdur ki, bunun da böyük əksəriyyətini bəzzazlar təşkil edirdi. XIX əsrin 30-cu illərində Naxçıvan şəhərində təkə bəzzazların sayı 40 nəfərə çatırdı [215]. Həmin dövrdə Naxçıvan və Ordubadda 271 nəfər toxucu işləyirdi ki, [216] bunların da çoxu bəzzazlardan ibarət idi.

Bez istehsalının mühüm mərkəzlərindən birinə çevrilmiş Gəncə şəhərində müxtəlif çeşiddə pambıq parça toxunurdu. XIX əsrin 30-cu illərində Gəncə karxanalarında 30 bez dəzgahı işləyirdi. Həmin dəzgahlarda il ərzində 2000 top *ağ bez*, 200 top *qırmızı bez* (şilə) və 400 topa yaxın *calamaya* (nazik bez) toxunmuşdur [217].

1829-cu ildə Şuşa şəhərində 80 toxucu dəzgahı olan 28 bez karxanası fəaliyyət göstərirdi. İl ərzində burada hər birinin uzunluğu 10 arşın, eni 7 gireh olan 8000 top bez toxunurdu [218].

XIX əsrin 30-cu illərində Şamaxıda, ağ və qara rəngdə olmaqla, iki cür bez istehsal edilirdi. Arşinnüma toxunan ağ bezin hər topunun uzunluğu 12 arşın, eni

1-1/4 arşın, qara bezin isə uzununu 10 arşın, eni 3/4 arşına çatırdı. Həmin dəzğahlarda bezdən əlavə hər birisinin uzunluğu 8 arşına çatan *yorğan üzü* də toxunurdu [219].

Bəzzaz dəzğahlarının hər birində, iki nəfər işləməklə, gün ərzində 3 ədəd bez və ya yorğanüzü toxunurdu [220]. Əmək məhsuldarlığı barədə aydın təsəvvür yaradan bu məlumatdan bir daha aydın olur ki, şəhər karxanalarındakı bez dəzğahları mütəhərrik quruluşa, yəni təpkən vasitəsilə hərəkət etdirilən nirəşana sisteminə malik imiş.

Daxili tələbatın qalması ilə əlaqədar Azərbaycanda bəzzazlıq sənəti XIX əsrin 40-50-ci illərində hələ də davam etməkdə idi. Xəzər vilayəti rəisinin 1841-ci ilə dair hesabatında Şirvan, Talış və Quba əyalətlərinin fərdi təsərrüfatlarında becərilən pambıq məhsulunun bir hissəsinin ev məişətində işləndiyi, yerdə qalan hissəsinin isə yerli bez istehsalına sərf olunmaq, yaxud Rusiya və digər ölkələrə ixrac edilmək üçün satış bazarlarına çıxarılması barədə məlumat verilir [221]. Bakı əyalətinin 1842-ci ildəki vəziyyətinə dair hesabatda isə məhdud miqdarda becərilən Abşeron pambığının bir hissəsindən yerli istehlak məqsədilə bez toxunduğu, qalan hissəsinin Quba əyalətinə göndərildiyi xəbər verilir [222]. 1843-cü ildə Şirvan qəzasında 35, Dərbənddə 10 bez karxanası fəaliyyətdə idi [223]. 50-ci illərinin əvvəllərində Gəncədə təkcə calamaya (nazik bez) istehsalı üzrə 30 dəzğah işləyirdi [224].

Xam bezdən bəsit *boyama*, *qələmkarlıq* və ya *basma-naxış* üsulu ilə müxtəlif növ pambıq parçalar hazırlanırdı.

Bez əksər hallarda təbii ağ rəngdə toxunandan sonra müxtəlif rənglərə boyanırdı. Onu *qırmızı rəngə* boyamaqla "şilə", *tünd göy rəngə* boyamaqla "qədək" əldə edilirdi. Bezin qaba növü sayılan codananı mavi rəngə boyamaqla ondan "çadra" hazırlanırdı.

Codana möhkəm və davamlı olduğundan uzun müddət məişət əhəmiyyətini saxlamış və ucuz fabrik parçalarının rəqabətinə dözmüşdür. Codananın möhkəmliyini təmin etmək üçün, adətən, onun əriş və arğacı nisbətən yoğun əyirməkdən başqa, həm də möhkəm büküdülməlidir.

Codananın əriş və arğacı toxunmazdan əvvəl bəzən mavi rəngə boyanırdı. Bu halda o, arşınnıma deyil, ədədi qaydada toxunaraq *çadra* kimi işlənirdi.

Bezin əriş və arğacı bəzən müxtəlif rənglərə boyanaraq zolaqlı, yaxud damalı (xanah) olmaqla müxtəlif çeşiddə toxunurdu. Buna müvafiq olaraq zolaqlı toxunmuş bez "təfsilə", onun damalı növü isə "çadraşan" adlanırdı.

Təfsilə toxumaq üçün əriş düzümünü əmələ gətirən ipliğin rəng çaları hər dəfə müəyyən saydan sonra növbəli qaydada əldəyişik edilirdi. Əriş tellərinin düzümündə rənglərin dəyişməsi nəticəsində toxunma zamanı parçanın üzərində boya-boy zolaqlar əmələ gəlirdi. Zolaqların enli və ya ensiz, yaxud gah enli, gah da düşməsi əriş düzümündə müvafiq rəngli ipliğin miqdarı ilə tənzimlənirdi. Bəzən təfsilə "miləmə" toxuma texnikası ilə hazırlanırdı. Bu halda onun ərişi yekrəng, arxacı isə müxtəlif rənglərə boyanmış bir neçə cərgə iplikdən ibarət olurdu. Arğac

rənglərini cərgələrin düzümünü növbə il dəyişdirdikdə məmulatın üzərində köndələn "millər" yaranırdı.

Keçmiş məişətdə təfsilə ən çox yorğan, döşək, mütəkkə, nımdər və s. üçün *mitil*, yaxud *üzlük* məqsədilə işlənirdi.

Çadraşan şahmatsayağı xanalı toxunduğundan onun həm əriş, həm də arğac ipliği müxtəlif rənglərə boyanırdı. Bezin bu növünün toxuma texnikası həm əriş düzümü, həm də arğac atmalarının cərgələri üzrə rənglərin əldəyişik edilməsinə əsaslanırdı. Xanaların ölçüləri (böyük və ya kiçik, yaxud enli və ya ensiz olması) yenə də rəngli əriş-arğac taylarının miqdarını dəyişdirmək yolu ilə təmin edilirdi.

Bezin xanalı növü başlıca olaraq *boğça*, *örpək*, bəzən *isə fitə*, *qətfə* məqsədilə işləndiyindən ədədi qaydada, vahid ölçülərdə toxunurdu.

Keçmiş məişətdə işlənən pambıq parçalar arasında *midqal* və *çit* mühüm yer tuturdu.

Midqal bezə nisbətən cod, lakin xeyli nazik pambıq parça olub, kətan toxuma üsulunda hazırlanırdı.

Midqal bilavasitə məişətdə az işlənirdi. Adətən, ondan basma-naxış üsulu ilə çit və *qələmkar* parçalar hazırlanırdı. Məhz buna görə də çox vaxt xalq arasında o, "xam *midqal*" adlanırdı.

XIX əsrdə *çit* istehsalında kустar üsulla toxunan yerli *midqal* ilə yanaşı, Avropa və Rusiyadan ixrac edilən manufaktura *midqal*ından da geniş istifadə olunurdu.

Kустar çit istehsalı ilə bilavasitə peşəkar boyaqçılar, daha doğrusu, bu sahə üzrə ixtisaslaşmış basma-naxış ustaları məşğul olurdular. Onlar sifariş və ya satınalma yolla əldə edilmiş xam bez, yaxud *midqal*dan basma-qəlib üsulu ilə əlvan bəzəkli çit hazırlayırdılar. Bu məqsədlə bezin zərif toxunmuş növündən (ağ, nazik ağ, humayın ağ) daha çox istifadə olunurdu. *Qəlib* vasitəsilə naxışlanmış çit keçmiş məişətdə daha geniş yer tuturdu. Məhz bu səbəbdən də XIX əsrin sonlarına doğru yerli bez istehsalı tənəzzülə uğradığı halda, satınalma nazik ağla kустar çit boyaqçıları hələ də öz sənətlərini davam etdirirdilər. XIX əsrin 80-ci illərində Naxçıvanda 26, Ordubadda isə 7 nəfər basma-naxış ustası çalışırdı [225]. Statistik ədəbiyyatda "fabrik" kimi təqdim edilən, əslində isə kустar istehsal müəssisəsi səciyyəsi daşıyan çit dükanı Naxçıvan və Ordubad şəhərləri ilə yanaşı, Yaycı kəndində də möycud idi [226].

Ənənəvi pambıq parça növləri arasında qələmkarlıq məmulatı xüsusi yer tuturdu. Qələmkar süfrə, pərdə, canamaz, dəsmal və s. yaxın keçmişdək ev məişətinin ən zəruri ləvazimatı sayılırdı. Bunların hazırlanması mürəkkəb texniki iş üsulu və dərin peşə səriştəsinə malik ixtisaslı usta əməyi tələb edirdi.

Orta əsrlərdə qələmkar parça istehsalı mərkəzləri arasında Təbriz, Marağa və Naxçıvan xüsusilə fərqlənirdi. Qələmkarlıq üsulu ilə parça üzərinə bəzək vurulması tətbiqi sənətin, xüsusilə ənənəvi *naqqaşlığın* mühüm sahələrindən olmaq etibarilə qədim

tarixə malikdir. Bununla belə, qələmkarlıq məmulatının hazırlanmasında istifadə olunan naxış motivlərinin inkişafında tətbiqi sənətin digər növlərinin, xüsusilə xalça ornamentlərinin və orta əsr professional miniatür sənətinin dərin təsiri olmuşdur.

Bir qayda olaraq, qələmkar ustalar *yaxma* naxışları sıx toxunuşlu pambıq parça (bez və ya midqal) üzərində təbii boyaqlarla, ən çox isə bitki mənşəli boyaqlarla işləyirdilər.

Parçanın toxumalarını sıxlaşdırmaq məqsədilə əvvəlcə o, *əhəng* və qəlyədaşı qatışıqından hazırlanmış xüsusi məhlulda bişirilirdi. Bunun üçün xam bez və ya midqal əvvəlcə soyuq suda yuyulub toxuma prosesində əmələ gəlmiş çirkədən təmizlənir, sonra əhəng qatışıq qəlyədaşı məhlulunda qaynadılırdı.

Şamaxı bəzzazları hər 10 top bezin bişirilməsinə bir batman əhəng, yarım batman qəlyədaşı sərf edirdilər [227]. Məhlulun ikili-birli nisbətində hazırlanmasına təkcə qələmkarlıqda deyil, eyni zamanda *şiləçilik* sənətində də ciddi əməl olunurdu.

Şilə və ya *qədək* hazırlamaq üçün bilavasitə boyama, prosesindən əvvəl xam bez iki pay əhəng və bir pay qəlyədaşı məhlulunda qaynadılırdı. Bu əməliyyat boyanın yaxşı tutmasına kömək etməkdən əlavə, eyni zamanda parçanın toxumalarını sıxlaşdırırdı. Xam parçaya nisbətən boyalı mal daha dözümlü və davamlı olurdu. Bu səbəbdən də müştəri tərəfindən o yaxşı alınır.

Qələmkarlıq sənətində həm *süjetli*, həm də *ornamental* naxış motivlərindən geniş istifadə olunmuşdur. Bununla belə, süjetli məmulat əksər hallarda sifarişlə hazırlandığından onların istehsalı məhdud səciyyə daşıyırdı. Adətən, bu tip məmulatın haşiyəsində Qurandan və ya Şərq şairlərinin əsərlərindən götürülmüş ibrətəməz kəlamlar yazılırdı. Bundan fərqli olaraq, ornamental bəzəkli, xüsusilə nəbati motivli qələmkarlıq məmulatının istehsalı kütləvi xarakter daşıyırdı. Bu cür bəzək motivləri arasında buta, qönçə, çiçək, zanaq, budaq, sərv ağacı və s. rəsmlərə daha çox təsadüf olunurdu. Bəzən isə həndəsi və astral səciyyəli naxış ünsürlərindən (*paxlava*, *ay*, *ulduz* və s.) də istifadə edilirdi.

Parçanın astar üzünə rəngin keçməməsi üçün bir qayda olaraq, qələmkar boyası nisbətən qatı hazırlanırdı. Ona görə də boyanın hazırlanması ilə bilavasitə usta özü məşğul olurdu.

Qələmkar istənilən rəsm və ya naxışın kontur xətlərini ütmə yolu ilə ucu qaraldılmış sivri qələmlə çəkəndən sonra onun üzərini boyağa batırılmış küt və yastı uclu qarğı qələm vasitəsilə rəngləyib bəzən qələmin yastı ucunu parçanın üzərinə çəp, yaxud düz çəkməklə naxış ünsürlərini əmələ gətirən xətlərin enli və ya nazik düşməsi təmin olunurdu.

Naxış ünsürlərinin tələbindən asılı olaraq, qələmkarlıq sənətində ucu müxtəlif ölçülərdə yonulmuş qələm növlərindən istifadə olunurdu. Bəzəyin doldurma üsulları ucu yarıqlanmış, yaxud ucuna əski dolanmış xüsusi növ qələm və ya tişə vasitəsilə çəkilirdi.

Xalis iplikdən hazırlanan kустar parça növləri ilə yanaşı, keçmiş şəhər karxanalarında ipəkqatışıq pambıq parçalar (*kəsənfə*, *namazı*, *tətinlik*, *cütiplikli* və s.) toxunurdu

[228]. İstehsal texnikası cəhətdən bezdən o qədər də fərqlənməyən bu parça növlərinin əriş yə ya arğacı, adətən, keci qarışığından ibarət olurdu.

XIX əsrin ikinci yarısından etibarən yerli qumaşlar, başqa sözlə, pambıq parça istehsalı kəndardan gətirilən ucuz fabriklə məhsulları tərəfindən tənəzzülə uğradılmışdır. Əvvəlcə İngiltərədən, sonra isə Rusiyadan ixrac edilən ucuz fabriklə məhsulları yerli pambıq narçaya istehsalını tədricən sıxışdırıb aradan çıxarmışdır [229].

ŞƏRBAFLIQ

Azərbaycanın ənənəvi toxuculuq sənətində ipək məmulatı toxuculuğu xüsusi yer tutmuşdu. Azərbaycanda tarixən ipək emalının *əyirmə* və *çəkmə* (sarıma) olmaqla iki başlıca üsulu formalaşmışdı. Buna müvafiq olaraq şərbaflıq sənətində istehsal texnologiyası və inkişaf səviyyəsi etibarilə bir-birindən fərqlənən iki başlıca istehsal forması: *keci* və *xam ipək* toxuculuğu təşəkkül tapmışdır. İpək toxuculuğunun bu formalarına xas olan texnoloji xüsusiyyətlər istehsal prosesinin bütün mərhələlərində (baramanın açılması, ipək telinin ilkin emalı, xam ipəyin bişirilməsi, çillə və ara ipəyin hazırlanması, toxuma texnologiyası, boyama və naxışlama üsulu və s.) aydın izlənilir.

Keci toxuculuğu. Əsasən, şəhər şərbaflıxanaları ilə bağlı olan və kişi məşğuliyyəti kimi təşəkkül tapan xam ipək toxuculuğundan fərqli olaraq *keci* məmulatı istehsalı ilə bilavasitə kəndar qadınlar məşğul olurdu. Keci toxuculuğu, xüsusilə baramaçılığın inkişaf etdiyi kəndlərdə daha geniş yayılmışdı.

Keci sap hazırlamaq üçün barama ilk növbədə kül və sabun məhlulunda bişirilib *pilə* halına salınırdı. Bu məqsədlə, əsasən, çıxdaş barama (tonpal, çatal, kəpənəkləmiş, kəmsarıq) işlənirdi.

Evdar qadınlar *əyirmə* üsulu ilə pilədən *keci sap* hasil edirdilər. *Əl iyi* (*teşi*, *əyirçək*, *tağalaq*) vasitəsilə pilədən ayrılan keci sap əvvəlcə ikiqat, üçqat, dördqat və s. olmaqla, kələflənir sonra yumaq halına salınır, daha sonra *teşi* və ya cəhrə vasitəsi ilə *bükdərilirdi*. İpəkçilik sənətində bu əməliyyat "tovvermə" adlanırdı (XXXII tablo).

Teşi vasitəsilə keci sapa tovvermə üsulu, xüsusilə kəndarlar arasında geniş yayılmışdı. Bunun üçün ələk və ya qazana salınmış sarıqlı teşilərin hərəsindən bir tel götürülməklə, onlar birləşdirilib başqa bir boş *teşi* üzərinə sarınırdı. Bunun üçün baş və şəhadət barmağının köməyi ilə əl iyinin yuxarı ucundan burub fırlatmaqla tellərə birgə "tov" verilirdi.

Keci sap cecim və üst paltarları üçün parça, yorğan-döşək üzü və s. toxumaqdan başqa, *tikiş* sapı kimi də işlənirdi.

Daha nazik ipək teli hasil etmək üçün barama tam bişirilməyib, sadəcə isti suda

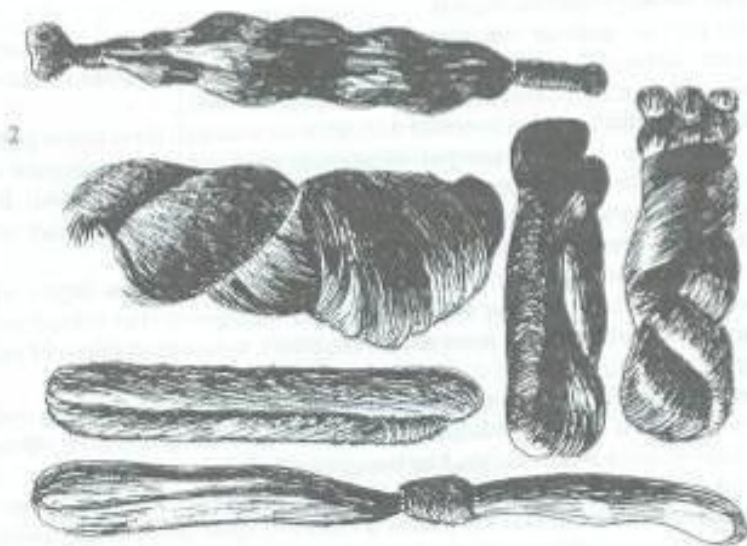
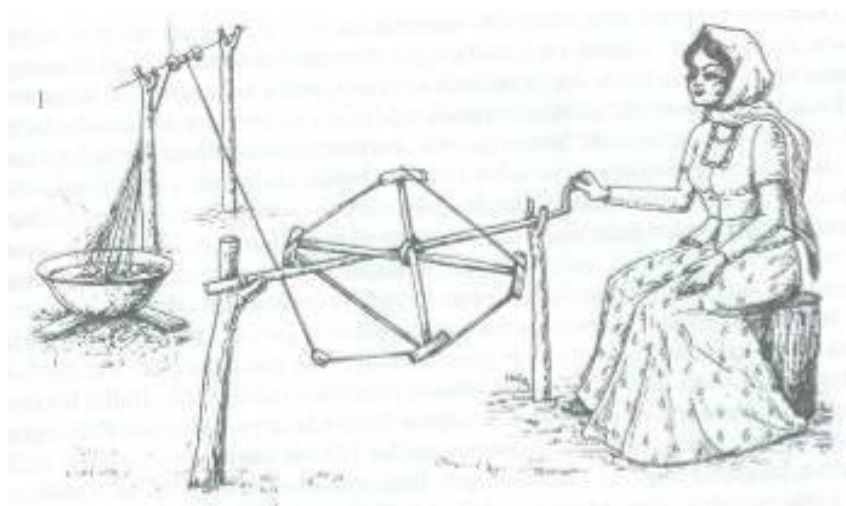

XXXII tablo. İpolarına: 1— Xam ipyin ad mənədəti ilə sarıntması;
2— Xam ipək kololları (qocıl);

isladılma yolu ilə yapışqan məhlulundan azad edilirdi. Sonra 3-4 ədəd baramanın hərəsindən bir tel ayırıb teşi vasitəsilə xam ipək sarınırdı. Xam ipək hasil etməyin, başqa sözlə, ipək sarıma əməliyyatının bu bəsit üsulu Qarabağ kumdarları arasında yaxın vaxtlaradək qalmaqda idi.

Xam ipək əldə etməyin digər bəsit üsulu bundan ibarət idi ki, isti suda isladılmış baramalardan 3-4 tel ayrılıb ağac lövhəciyin deşiyindən keçirilir və çəkib dartma yolu ilə onlardan xam ipək teli hazırlanırdı. Bu üsulla hazırlanmış ipəkdən müxtəlif növ parçalar, o cümlədən *çarşab* və zərif *cecim* toxunurdu [230].

Kecidən toxunan ipək məmulatı arasında *cecim*, *tətinlik*, *xas-qırmızı*, *aloyşa*, *alaca*, *çuxa*, *şalvar*, *köynək* və s. mühüm yer tuturdu. Bunların istehsalı əsasən, ev peşəsi səciyyəsi daşıyırdı. Nadir hallarda satış məqsədilə keci məmulatı toxunurdu. Ölkədə natural təsərrüfat qahqlarının aradan qalxması və əmtəə-pul münasibətlərinin inkişafı keci toxuculuğunda "bazarı məhsul" istehsalına marağı daha da gücləndirirdi.

Keçmiş məişətdə cecimə tələbat xüsusilə böyük idi. Şəhər və kənd evlərində divar boyunca döşəmə üzərinə uzadılmış *dör-döşəyi*, *nimdər*, *mütəkkə*, *balıncpuşti*, yataq döşəyi, yorğan üçün üz, taxça və camaxadan üçün pərdə, *yük örtüyü*, *buxarı qabağı*, *kərdək*, *canamaz*, *süfrə* və s. düzəltməkdən ötrü ən münasib toxuma məmulatı cecim tipli parçalar sayılırdı. Cecim toxunuşlu ipək məmulatından, həmçinin, bir sıra geyim növləri (*köynək*, *şalvar*, *çuxa*, *arxalıq*, *qurşaq*, *dolaq* və s.) hazırlanırdı. Bundan əlavə *heybə*, *yəhər qaşu* (*zimquş*, *ladı çörək torbası*, *duz torbası*, *qaşıqlıq* və s. kimi zəruri məişət ləvazimatı cecimdən düzəldilirdi. Bütün bunlarla yanaşı, xalis ipəkdən toxunmuş cecim keçmiş məişətdə cah-calal, qiymətli ev əşyası hesab edilirdi [231]. Kecidən toxunmuş mallar yüksək keyfiyyəti, yumşaq, möhkəm və davamlı olması ilə səciyyələnirdi. İpək məmulatının bu növü daha möhkəm və dözümlü olduğundan yarım əsrədən (40-50 il) işlədilir [232].

Cecim toxuculuğu qadın əməyi tətbiiq edilən kустar ev sənətlərinin ən arxaik növü olmuşdur. Keçmişdə kumdarlıqla məşğul olan kəndlərdə cecim toxumağı bacarmayan qadın tapmaq mümkün deyildi.

Cecimi, adətən, qadınlar tək toxuyurdular. Lakin iqiqat və mürəkkəb ornaməntli cecim növlərinin istehsalında toxucunun yanında ipək tellərini aralamaqla məşğul olan daha bir nəfər köməkçi - "yançı" işləyirdi [233].

Cecim istehsalçılarının əsas hissəsini bilavasitə öz xammalı ilə iş görə kumdar qadınlar təşkil edirdi. Lakin əmtəə-pul münasibətlərinin inkişafı ilə əlaqədar olaraq, şəhər qadınları arasında satınalma ipəkdən cecim toxuyanlar da az deyildi. Bunların böyük əksəriyyəti ev işlərindən asudə vaxtlarda hana qurub kecidən satlıq ("bazarı") məhsul istehsal edirdi.

Keci məmulatı istehsalında *boyama* əməliyyatı xüsusi yer tuturdu. Saya cecimlər istisna olmaqla, cecimin digər növləri üçün əriş və arğac tayları toxunmazdan əvvəl, çeşni xüsusiyyətindən və toxucunun zövqündən asılı olaraq,

müxtəlif rənglərə boyanırdı.

Cecim istehsalında tətbiq edilən rənglərin çoxu (*qara, sarı, qırmızı*) toxucu qadınların özləri tərəfindən boyanıb əldə edilir, çətin hazırlanan rənglər (*mavi, sürməyi, yaşıl* və s.) isə sifariş yolu ilə xüsusi küp boyaqxanalarında boyatdırılırdı.

Ölkədə keci toxuculuğunun sükunət halını poza biləcək sosial-iqtisadi şərait yetişmədiyindən əsrlər boyu keci məmulatı, texniki cəhətdən qeyri-təkmil, bəsit və bu səbəbdən də az məhsuldar *əmək alətləri* ilə toxunmuşdur. Azərbaycanın iqtisadi həyatında əmtəə-pul münasibətlərinin ləng inkişafı nəticəsində keci istehsalının toxuma texnikasına xas olan nisbi gerilik uzun müddət davam etmişdir.

Cecim istehsalında tətbiq olunmuş toxucu dəzgahı quruluş etibarilə ev toxuculuğunun digər sahələrində işlənən dəzgahlarla tipoloji oxşarlıq təşkil edirdi.

Cecim dəzgahının iki tipoloji növü zəmanəmizədək gəlib çatmışdır. Onlardan biri şaquli əriş düzümünə malik olan *dik hana* olmuşdur. Dik hana vasitəsilə cecim toxuculuğu XIX əsrin sonlarına doğru aradan çıxmışdı. Bu vaxt Şamaxı və Göyçay qəzalarının Kürətrafi kəndlərində köhnə şərbəflər arasında toxuculuğun bu tipinə bəzi hallarda təsadüf edildiyi ədəbiyyatda təsbit olunmuşdur [234]. Keci məmulatı istehsalının bu arxaik formasında tətbiq olunan toxucu dəzgahı tipoloji cəhətdən xalça hanası ilə, demək olar ki, eyni idi [235].

Cecim istehsalında başlıca yeri üfüqi dəzgahlar sistemində aid edilən yer *hanası* tuturdu. Lakin sonralar, xüsusilə XIX əsrin ikinci yarısından etibarən əmtəə-pul münasibətlərinin inkişafı ilə əlaqədar olaraq satlıq cecim istehsalının artması nəticəsində üfüqi cecim dəzgahının quruluşunda bəzi dəyişikliklər edilmişdir. *Nirə* və *şanalı dəftin* cecim toxuculuğunda tətbiq ediləndən sonra əmək məhsuldarlığı xeyli yüksəlmişdir. Cecim dəzgahında taxta "qılınc"ın dəftin ilə əvəz olunması, nirə sistemindən istifadə edilməsi, sabit *dolağac* əvəzinə *pəlkeş* vasitəsilə fırladılan mütəhərrik *nəvərdən* istifadə olunması XIX əsrin sonlarında keci toxuma texnikasında baş verən mütərəqqi irəliləyişlər idi.

Cecim dəzgahının bu tipi bir cüt dolağacdən, onları müəyyən məsafədə aralı saxlayan 2 cüt mıxçadan, 2 m uzunluğunda 3 ədəd çatma qoldan, bir cüt asma nirə və dəftindən ibarət idi. Onu quraşdırmaq üçün nəzərdə tutulmuş sahədə bir-birindən xeyli aralı, qoşa halda yerə iki cüt mıxça çalınırdı. Qoşa mıxçaların arasındakı məsafə cecimin eninə müvafiq olur, dal və qabaq mıxçaların arası isə cecimin boyunun yarısına bərabər tutulurdu. Mıxçaların yuxarı hissəsinə yer səthindən 2 çərək hündürdə bir cüt köndələn dolağac bağlanırdı.

Qabaq dolağacın yaxın səmtində çatma qurulurdu. Nirə və dəftin ciyə vasitəsi ilə çatmadan asılıandan sonra dolağaclarə əriş düzülürdü. Bir qayda olaraq, əriş tayları dolağacın birindən digərinə ötürkən eyni zamanda nirə və şanadan da keçirilirdi. Əriş tellərinin ağız açması üçün onların tək tayı, qabaq, cüt tayı isə arxa nirənin lingəsinə salınırdı. Bunun sayəsində asqı ipi vasitəsilə nirələr yuxarı çəkilib bağlandıqda ərişin üst tayları yerdən bir qarış hündürə qalxmaqla gərilməmiş

vəziyyətdə qalırdı.

Toxuma əməliyyatı qabaq dolağacın önündən başlanırdı. Bunun üçün toxucu döşəkçə üzərində oturub qısa arğac iplərini nirə vasitəsilə əriş taylarının arasına salırdı. Arğac hər dəfə əriş taylarının arasından keçəndən sonra dəftin vasitəsilə vurulub qabağa çəkilib və özündən əvvəlki arğacın yanına sıxlaşdırılırdı.

Bu qayda ilə toxuma əməliyyatı davam etdirilib irəlilədikcə arabir əməliyyat dayandırılır və hazır hissə fırladılıb qabaq dolağacın arxasına ötürülürdü.

Cecimin hər bir ədədinin toxunma müddəti bəzən 2-3 həftə çəkirdi. Ona görə də çirklənməmək üçün, onun toxunmuş hissəsi bez və ya digər köhnə parçaya bükülürdü.

Əriş çarpazlarının sayını və aldəyişik edilmə qaydasını dəyişdirmək, yaxud rəngli arğac ötürmələrini əvəzləmə yolu ilə cecim üzərində müxtəlif səciyyəli *naxışları* əldə edilirdi.

Cecim naxışları ornamental xüsusiyyətlərinə görə palaz bəzəkləri ilə tipoloji oxşarlıq təşkil edir. Bu yaxınlıq xüsusilə zolaqlı cecim bəzəklərində daha qabarıq şəkildə nəzərə çarpır. Cecim naxışlarının tipik növü olan ala-bəzək zolaqlar dar və enli xətlərdən, yaxud bunların müxtəlif sayaq qovuşmasından əmələ gətirilirdi. Bunun üçün, əsasən, əriş düzümlərinin ala-bəzək tərtibatından istifadə olunurdu. Bununla yanaşı, cecim toxuculuğunda həndəsi və nəbati məzmunlu naxış nümunələrinə də geniş yer verilirdi. Belə halda zolaqlar cecim üçün fon təşkil edir, ornamental rəsm və fiqurlar isə məmulatın naxış bəzək xüsusiyyətini, onun çeşni əlamətini qabarıq surətdə təzahür etdirirdi. Məhz bu səbəbdən də naxışlı cecim çeşniləri zolaqların səciyyəsinə görə deyil, həmin bəzəklərin növünə (dırnaqlı, gül, yarpağı, tovuz quşu, ağyerli və s.) görə fərqlənirdi.

Əriş və arğacın müxtəlif rənglərdə tərtibatı yolu ilə əmələ gətirilmiş toxuma zolaqlardan fərqli olaraq, ornamental cecim naxışları əlavə gücü ipi vasitəsilə toxunurdu.

Cecim məmulatı təkcə bəzək xüsusiyyətinə görə deyil, istehsal texnologiyası cəhətdən də qruplara ayrılır. Bundan asılı olaraq, cecimlərin bir qismi ikiüzlü, müəyyən hissəsi isə birüzlü toxunurdu.

İkiüzlü toxunan cecimlər "həmiyan" adlanmaqla daha yüksək qiymətləndirilirdi. Onun istehsalına xeyli artıq xammal və əmək sərf olunurdu. Bəzək tərtibatı etibarilə həmiyanın müxtəlif çeşidləri (*tovuz quşu, alaköynək, məlikəli, belibağlı* və s.) mövcud olmuşdur. Zolaqlı həmiyan ən çox Şuşa qəzasının Lənbəran kəndində istehsal olunurdu. Zolaqlı cecimin "obagəzər" adlanan digər növü isə həmin qəzanın Ağcabədi və Xalfələddin kəndlərində toxunurdu [236].

"Köynək" və ya "alaköynək" adlanan cecim növü həmiyanla eyni ölçüdə (eni 8 gireh, uzunluğu 12 xan arşını) keci sapdan toxunurdu. Bundan fərqli olaraq "döşəküzü" (eni yarım arşın, boyu 6 xan arşını) həm kecidən, həm də xam ipəkdən, bəzən isə bunların qatışığından toxunurdu.

Döşəküzü bəzək tərtibatına görə, "gül yarpağı" və dırnaqlı" olmaqla, iki cür hazırlanırdı. Naxışlı döşəküzü ipək qarışığı ilə toxunduqda "çarqat" adlanırdı. Naxışsız (saya) döşəküzü "ağyerli" və "ağəbirli" olmaqla iki çeşiddə toxunurdu [237].

Cecim tipli ipək məmulatına, həmçinin, XIX əsrin sonlarında məişətdən çıxmış *yorğanüzü* də daxil iri. Yorğanüzü eyni zamanda xam ipək qatışığı ilə də toxunurdu.

Birüzlü cecimlərin tipik nümunəsi "saya" adlanırdı. Saya cecim bəzək etibarilə bəsit tərtibata malik olmaqdan əlavə, həm də nazik toxunurdu. Bu səbəbdən də onun hazırlanması xeyli az material (keci, boya və s.) tələb edirdi.

Xam ipək toxuculuğu. Azərbaycan şərbaflığının başlıca sahəsini xam ipəkdən mütəhərrik dəzgahlarda toxunan zərif ipək parça istehsalı təşkil edirdi. Azərbaycanın orta əsr şəhərlərində (Təbriz, Şamaxı, Ərdəbil, Marağa, Mərənd, Xoy, Salmas, Naxçıvan, Gəncə, Beyləqan, Qəbələ və s.) şərbaflıq sənəti xam ipək toxuculuğu ilə təmsil olunmaqla böyük tərəqqiyə çatmışdı. Xüsusilə Təbriz və Şamaxı şəhərləri uzun müddət xam ipək toxuculuğunun başlıca mərkəzləri olmuşdur. Orta əsrlərdə Azərbaycanda olmuş əcnəbi səyyahların, demək olar ki, hamısı ipək toxuculuğunu Şirvan əhalisinin başlıca məşğuliyyəti hesab etmişdir [238]. Qeyd etmək lazımdır ki, Şirvan şərbaflığının üstün mövqeyi XIX əsrin sonlarına, kустar ipək toxuculuğunun tənəzzülünədək davam etmişdir.

Şərbaflığın bu sahəsi şəhər karxanaları ilə bağlı olub xırda əmtəə istehsalı səciyyəsi daşıyırdı. XIX əsrdə Şamaxı və onun ətraf kəndləri (Basqal, Mücü və b.) yenə də karxana şərbaflığının mühüm mərkəzi olaraq qalmaqla idi. 1843-cü ildə təkcə Şamaxı şəhərində 220 şərbaf karxanası işləyirdi [239].

Karxana şərbaflığında ixtisaslaşmanın dərinləşməsi nəticəsində istehsal prosesləri üzrə bir sıra yardımçı peşə növləri yaranmışdı. Baramanın açılıb kələf çarxı üzərinə sarınması ilə *manclıqçı*, xam ipək tellərinin seçilib yenidən güpü üzərinə sarınması ilə *nəqqat*, ipək tellərinin tovlanması ilə *tovcu*, ara ipəyinin sarınması ilə sarıyıcı (lüləvəkil), çillə çəkməklə *karatan*, çilləni bölüb uzatmaqla *karaçı*, çillə taylarını nire və şanaya düzməklə *tərrah*, bilavasitə toxuma əməliyyatı ilə *kargər* və *pəstəkar*, nəhayət hazır məmulatı boyamaq və naxışlamaqla *boyaqçı* (tavakeş) məşğul olurdu. Xammal tədarükü və hazır məmulatın satışı məsələsinin təşkili şərbafın (karxana sahibinin) üzərinə düşürdü. Bəzən isə o, eyni zamanda kargər (toxucu) vəzifəsini də görürdü.

Şərbaf karxanalarında xam ipək bir sıra ilkin texniki emal prosesindən keçirdi. Belə ki, xam ipək qeyri-yeqnəsəq, nazik və maffraq olub bilavasitə toxuma prosesinə yaramadığından ilk növbədə bir neçə teldən ibarət *çillə* və *lülə* (ara ipəyi) hazırlanırdı. Çillə və ara ipəyinin hazırlanması isə bir sıra texnoloji prosesləri əhatə edirdi.

Toxuma texnologiyasının tələbindən asılı olaraq xam ipək kələfləri ilk növbədə *şirab* vasitəsilə bişirilirdi. Bu əməliyyatdan sonra tiftiklənib dolaşq düşmüş ipək telləri saf-çürük edilərək çıxardan təmizlənir və yenidən müəyyən sayda taylaşdırılıb

"küpü" adlanan əl çarxı üzərinə sarınırdı (XXXIII tablo). Nəqqat dəzğahında icra edilən bu əməliyyatla "nəqqat" adlanan peşəkar usta məşğul olurdu [240].

Toxuma prosesinə başlamazdan əvvəl mafraq ipək telləri *tovvermə* yolu ilə eşilib möhkəmləndirilirdi. Bişirilən zaman ilişkənliyini qismən itirmiş ipək lifləri bunun nəticəsində burulub bir-birinə sarınmaqla, toxuma prosesi üçün zəruri keyfiyyət və münasib yuvarlaq forma kəsb edirdi. "Çarxto" adlanan tov dəzğahında icra edilən bu əməliyyat nəticəsində ipək teli lazımi istehsal keyfiyyətini kəsb edirdi.

Çillənin çəkilməsi, həmçinin, xüsusi istehsal vərdişinə yiyələnmiş ixtisaslı usta əməyi tələb edirdi. Bu mürəkkəb iş prosesi *peştaxta*, *mərrə şanası*, *çilləçarx* və *əngələ* adlanan bir sıra əmək alətlərinin köməyi ilə görülürdü. Bu məqsədlə karatan peştaxtanın altına düzülmüş çərilərin hər birindən bir tay ipək teli götürüb onları mərrə şanasının gözcüklərindən keçirəndən sonra çilləçarxa bənd edirdi. Əl ilə fırlanan çilləçarx hərəkətdə ipək telləri onun üzərinə dolanırdı. Karatan bir əli ilə mərrə şanasından gələn ipək tellərini dəstələyib bir yerdə cəm edir, digər əli ilə ara-bir çilləçarxa təkən verməklə onu fırladırdı. Bu qayda ilə "ərd" və "mərrə" hesabı ilə bir *bəstən* işə kifayət edəcək miqdarda çillə teli hazırlanırdı.

İpək məmulatının böyük əksəriyyətinin çilləsi və ara ipəyi müxtəlif rənglərə boyanırdı. *Boyaq* üçün ipək əvvəlcə *qəlyədaşı* məhlulunda bişirilərək yapışqan qalığı və yağlaşovdan təmizlənir, sonra *çarpaz* dəzğahında xırda kələfcə formasına salınırdı. Bu işlə bilavasitə şərbaf özü məşğul olurdu.

Xam ipəkdən tarixən müxtəlif növ ipək parçalar (siqlatun, kimxa, xitayi, atlas, zərbaf, darayı, mov, tafta, qanovuz, alafa, bənarə, çarşab, kəlağayı və s.) toxunmuşdur. İpək parçalardan fərqli olaraq kəlağayı həm də qəlib vasitəsi ilə naxışlanıb bəzədilirdi.

Kəlağayının basma-qəlib üsulu ilə naxışlanması ilə "tavakeş" adlanan peşəkar qəlibkar ustalar məşğul olurdular.

Toxuma prosesi. Boyaqdan çıxandan sonra çillə daha bir sıra texniki emal prosesindən keçirdi. Belə ki, qaynar şirabda bişirilərkən çillə tellərini şax saxlayan təbii yapışqanın xeyli hissəsi əridiyindən ipək telləri öz elastikliyinə itirirdi. Bişmiş ipəyin bu vəziyyəti şərbafılar arasında "ölü" adlanırdı. Ölü ipəyin telləri bir-birinə qarışaraq dolaşq düşürdü. Çillə ipəyi yenidən özünün ilkin keyfiyyətini kəsb etmək üçün gön yapışqanı və buğda nişastasından hazırlanmış "şü-niştasta" adlanan məhlula salınırdı. Bu yolla "dirilmiş" çillələr qələməklərə bölünmək üçün kəraçıya verilirdi. Bu məqsədlə çillə əvvəlcə iki qismə ayrılır, sonra onların hər biri 4 və ya 5 qələməyə bölünürdü. 4-5 nəfərin köməyi ilə icra olunan bu əməliyyat nəticəsində çillə, hər birində eyni sayda ipək teli olmaqla 8-10 qələməyə bölünürdü.

Qələməklərdə ipək tellərinin miqdarı bu və ya digər məmulat növünün (yaxud) onun çeşidinin istehsal texnologiyasına (çərto, sətə, lingə) [241] əsasən müəyyən olunurdu. Sıx toxuma texnologiyası əsasında hazırlanan "çərto" qanovuzun, yəni 4 ədəd ipək telindən tovlanmış çilləsinin hər qələməyində 16 mərrə, yəni $200 \times 16 = 3200$ ədəd ipək teli olurdu. "Sətə" yəni 3 teldən ibarət



XXXIII tablo. İpek telinin ayrılması ve seçilmesi; 1 - El işi vasıtasıyla ipek telinin ayrılması; 2 - Çabuk vasıtasıyla ipek telinin toplanması; 3 - Naqqat dazgânında ipek telinin seçilmesi; 4 - Küpül ve ipek kalıntıları.

tovlanmış çillədən toxunan qanovuzun hər qələməyi 12 mərrədən, "lingə", başqa sözlə, 2 teldən tovlanmış qanovuzun çilləsi isə 8 mərrədən ibarət hazırlanırdı. Şərbaflıq sənətində bu bir "bəstan iş" sayılırdı. Bu halda qanovuzun çeşidlərinin hamısında qələməklərin sayı sabit (10 ədəd) qalırdı. Kəraçi çilləni şərbaftan alarkən onun hansı məqsəd üçün istifadə olunacağı barədə xəbərdar edilirdi.

İpək parçaların bir qismi "taxta-micə" texnikası ilə toxunduğundan onların çilləsində əsas qələməklərlə yanaşı, məmulatın naxış dekorunu əmələ gətirən müxtəlif rəngli ipək telləri sarınmış yardımçı qələmçələr də işlənirdi. Bir bəstan işin çillə tellərini nirə-şanaya düzmək üçün "iş" tərtağa verilir.

Çillə telləri müəyyən qaydada, əvvəlcə nirə linkələrindən, sonra isə qoşa halda şana dəndələrinin arasından keçirilirdi [242]. Şərbaflıq sənətində bu əməliyyat "işin tutulması" adlanırdı (XXXIV tablo).

Şərbaflıq nirə-şanaya tutulmuş işi tərtağdan geri alandan sonra onu kargər və pəstəkərin köməyi ilə dəzgaha qoşdurub, "arşinnüma" və ya "ədədi" olmaqla, müvafiq ipək məmulatı toxutdururdu.

Xam ipəkdən hazırlanan məmulat növləri (mov, darayı, atlaz, qanovuz, tafta, çarşab, kəlağayı və s.) bir qayda olaraq mütəhərrik ipək dəzgahlarında toxunurdu.

Böyük təkamül yolu keçmiş mütəhərrik şərbaflıq dəzgahlarının bəzi nümunələri (*yezdimo, dördəyək, kəlağayı dəzgahı*) zəmanəmizədək gəlib çatmışdır.

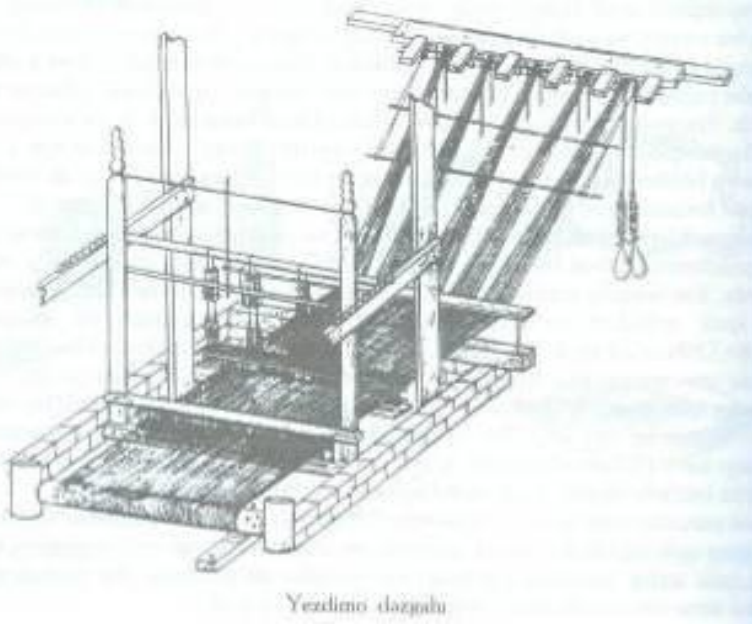

Yezdimə dəzgahı

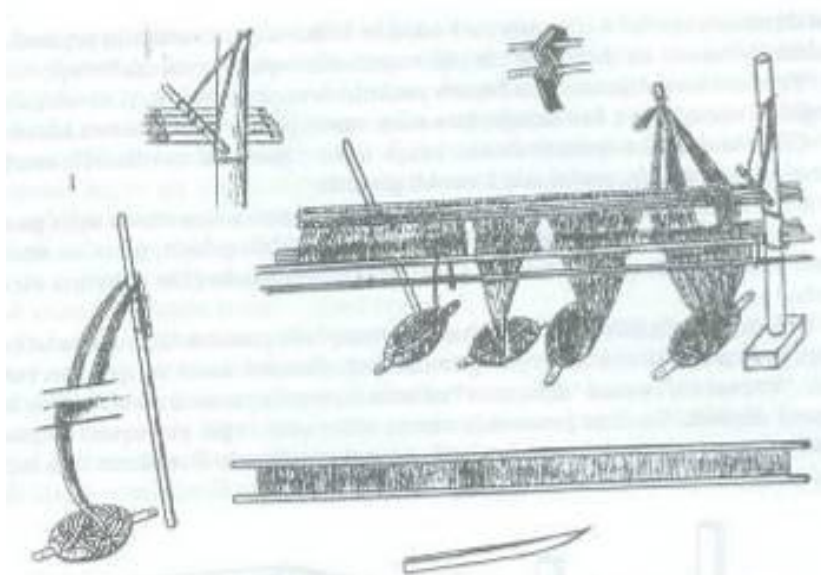

2

XXXIV tablo. 1 - Tornah dazgahı; 2 - Çılların mirc ve sanıdan keçinilmesi.

Nirə-şana sisteminə malik olan ipək dəzgahlarının tipik növü *yezdimo* olmuşdur. Dəzgah karxananın döşəməsində qazılmış "paçal" adlanan xüsusi çala üzərində qurulurdu. Yezdimonun mütəhərrik hissəsi iki cüt *nirə*, bir cüt *təpkən*, *məlik*, *nəvərd* və *külkə-bağaralardan* ibarət idi. Yezdimonun sabit hissələri çalanın kənarına basdırılmış 2,5 m uzununda bir cüt *dəstək*, onları karxananın divarının üst kətilinə və tavanına bərkidən *qol* və *ulama* ağacından, qolların üzərində köndələn dayanan peşənək adlanan asqı ağacından, *təpkən künəsi* və *yezbənddən* ibarət idi. Çillə telləri düzülmiş nirələr 4 cüt xırda və 4 ədəd iri külkə-bağara vasitəsilə peşənəkdən asılırdı. Nirələrin alt qolları bir cüt *şüftir* vasitəsilə təpkən taylarına birləşirdi.

Yezdimo kompleksinə daha bir sıra yardımçı ləvazimat (*qaç-qaç*, *xərək*, *çarpaz qarğuları*, *mumal ağacı*, *kan çubuğu*, *karvankəş*, *mətid*, *pəlkeş*, *nümnümə* və s.) daxil idi.

Çillənin dəzgaha quraşdırılması, başqa *sözlə*, "işin bara çəkilməsi" əməliyyatını kargər, adətən, pəstəkarla köməkli görürdü.

Çillə tellərinin nirə və şanadan ilişmədən keçməsinə təmin etmək üçün pəstəkar onun üzərinə əvvəlcə "şü" adlanan yapışqan məhlulu pilyir, sonra isə mumal ağacı vasitəsilə arı mumu sürtürdü [243]. Bunun sayəsində çillə tellərinin sürüşkənliyi artırdı.

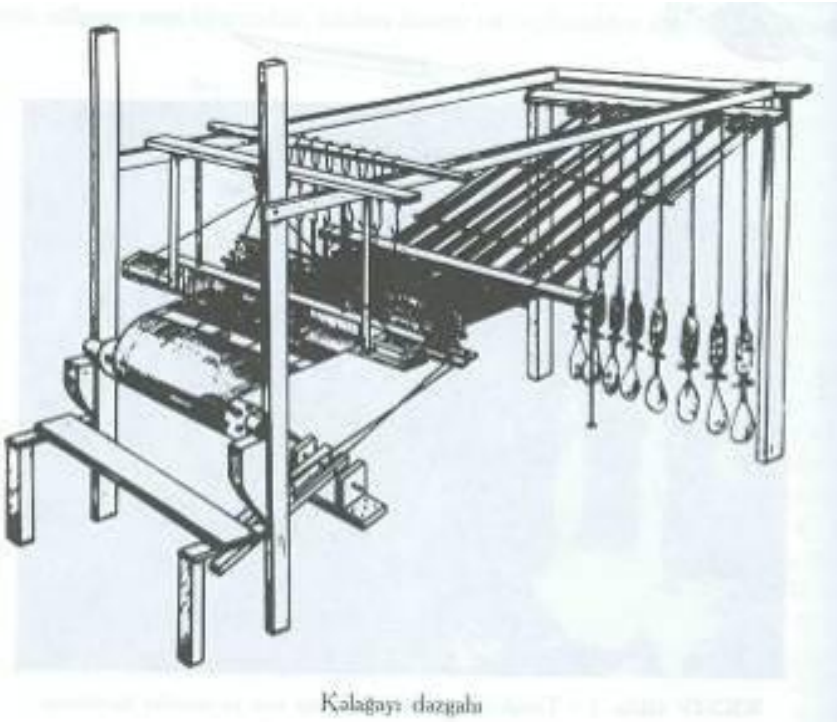

Kələgayı dəzgahı

Dolaşiq düşmüş çillə tellərini açıb nizamlamaq üçün pəstəkar baş və şəhadət barmağının ucu ilə tellərin müəyyən qismini tutub ehmalca dartır və qəflətən buraxırdı. "Pəzvurma", yaxud "dükətmə" adlanan bu əməliyyat nəticəsində çillə telləri nizama düşürdü. Toxuma prosesində sınımış tellər çitrə (ağac yapışqanı) və pürüz (ipək qırıntısı) vasitəsilə uc-uca calanıb öz yerinə salınırdı. Pəstəkarın icra etdiyi bu əməliyyat "pürüzləmə" adlanırdı.

İpək parça istehsalının həlledici mərhələsi "putatma" adlanan *toxuma* prosesindən ibarət idi. Bu işlə bilavasitə kargər, bəzən isə şərbaf özü məşğul olurdu.

Bunun üçün şərbaf özü, yaxud kargər dəzgahın oturacağında əyləşib təpkən vasitəsilə nirləri endirib-qaldırıqca çillə çarpazlarının alt və üst tayları aralanıb "ağız açırdı". Bu anda o, məkiyi sağ əli ilə sola və ya əksinə ötürməklə, lülədən çözlənib açılan ara ipəyini çarpaz taydarının arasına salır və dəftin vasitəsilə vurub qabağa gətirirdi. Sonra sağ ayağını basmaqla, növbəti nirə lingələrini aşağı endirib, çillə taylarına yenə də "ağız" açıdırırdı. Bu dəfə o məkiyi sol əli ilə sağa atır və ara ipəyi növbəti çarpazın ağzına düşən kimi dəftini özülə tərəf dartmaqla ipək telini əvvəlkinin yanına sıxlaşdırırdı.

Bu qayda ilə putatma, yəni toxuma əməliyyatı davam etdirilərdi. Çillə telləri müəyyən qədər toxunandan sonra pəlkeş vasitəsilə nəvərd fırladılaraq hazır hissə ona dolanırdı. Parçanın toxunmuş hissəsi nəvərdə xeyli dolandıqda kargərin işləməsinə mane olurdu. Ona görə də parçanın hazır hissəsi kəsilib götürülürdü. Dəzgah yenidən nizamlanandan sonra toxuma əməliyyatı öz qaydası ilə davam etdirilərək, 150-200 m uzunluğunda olan bir "bəstən iş" in çilləsi tamam toxunub başa çatdırılırdı.

TİKMƏ SƏNƏTİ

Qədim ənənələrə malik olan Azərbaycan tikmə sənətinin təsvir vasitəsi olduqca zəngin və rəngarəngdir. Buraya müxtəlif növ sap, parça, muncuq, pilək və s. bədii materiallar daxildir. Tikmə sənətində ən çox rəngli ipək saplar işlədilir. Lakin keçmişdə bu məqsədlə qızıl və gümüşdən kəsilmiş incə tellərdən, ağac qabığı və fil sümüyündən hazırlanmış lövhəciklərdən, metal piləklərdən hətta qiymətli daş-qaşdan da geniş istifadə edilmişdir.

Tikmə sənəti əsrlər boyu qadınların sevimli məşğuliyyəti olmuşdur. Yalnız xırda əmtəə istehsalı səviyyəsinə yüksələndən sonra onunla kişilər də məşğul olmağa başlamışdır.

Azərbaycan tikmələri barədə məlumata IX-XI əsr ərəb müəlliflərinin [244] və klassik şairlərin (Nizami, Füzuli) əsərlərində rast gəlirik.

XIV-XVII əsr Təbriz miniatürlərində təsvir olunan personajların geyimində və bəzi məişət şeylərinin üzərində ornamental təsvirli tikmə nümunələrinə də təsadüf olunur.

XVI-XVII əsr Azərbaycan tikmə sənətinin bəzi nümunələri Moskva Dövlət Silah Palatasında, [245] Moskva Şərq Xalqları Muzeyində [246] və başqa yerlərdə mühafizə olunur.

Orta əsr bədii tikmə sənətinin istehsal mərkəzləri arasında Təbriz, Ərdəbil, Gəncə, Şamaxı və s. şəhərlər mühüm yer tuturdu. Təbrizdə XVI əsrdə Səfəvi şahlarının xüsusi karxanaları var idi. 1530-cu ildə Şah Təhmasibin kənzlərindən 20 nəfərinə Təbrizdəki xüsusi toxuculuq karxanasında güləbətin tikmə öyrədilmişdi [247].

XVII əsrdə bədii parça istehsalının Şamaxı əhalisinin əsas peşələrindən birinə çevrildiyini Avropa səyyahı Adam Oleari də xəbər verir [248].

XVIII-XIX əsrlərdə tikmə sənəti əvvəlki mövqeyini itirir, güləbətin, pilək, zərənduz və s. tikmə növləri tədricən aradan çıxmağa başlayır. Bunun müqabilində təkəlduz tikmə ənənələri hələ də davam edirdi. XIX əsrin birinci rübündə Şəkiddə mahud parça üzərində müxtəlif rəngli ipək saplarla təkəlduz tikmə digər sənət növlərini kölgədə qoymuşdu. Bu zaman burada təkcə yəhər üzü bəzəyən 22, başmaq üzü bəzəyən 50, püştü üzü tikən 16 dükan fəaliyyət göstərirdi [249].

Peşəkar tikmə ustalarından başqa, həvəskar qadınlar da öz bacarıq və qabiliyyətlərini bu sənətdə sınaşırlar. XIX əsrdə görkəmli şairə X. Natəvan bu sahədə xüsusi fəaliyyət göstərmişdir. X.Natəvanın müasiri Həsənbəy Yüzbaşı onun əl işlərini belə səciyyətləndirir: "Bunu nəinki adi bir insan, hətta Şərqin məşhur rəssamlarından olan Mani və Behzad da yarada bilməzdi" [250].

XIX əsrdə tikmə ustaları qanovuz, mahud, məxmər üzərində işləyirdilər. Parçalar əsasən tünd qırmızı, qara, yaşıl, sürməyi, zoğalı rəngdə olurdu. Çəhrayı və bənövşəyi rəngli məxmər parçalardan güləbətin tikmə üçün "yerlik" götürülürdü. Varlılar isə misqalı tirmə üzərində güləbətin sapla naxış tökürdülər.

XIX əsrdə Azərbaycan tikmə sənəti əsasən Şamaxı, Bakı, Naxçıvan, Şəki, Şuşa şəhərlərində cəmləşirdi. Lənkəran, Gəncə, Qazax şəhərlərində tikmə ilə qismən məşğul olurdular. Hər şəhər, qəsəbə özünəməxsus tikmə dəst-xəttinə, bədii üslubuna malik idi. Lakin XIX əsrdə Azərbaycan bədii tikmə sənəti başlıca olaraq iki istiqamətdə: Şəkiddə - qullabduzluq, Bakı və Şamaxıda isə güləbətin tikmə üzrə inkişaf edirdi [251].

XIX əsrdə bədii tikmənin müxtəlif növləri ilə evlərdə kənd və şəhər qadınları, dükanlarda isə kişilər məşğul olurdu. Təkəlduz dükanlarında peşəkar ustalar (tikməbəndlər) yalnız "təkəlduz"la; evlərdə isə qadınlar bədii tikmənin qalan növləri (güləbətin, xanduz, zərənduz, muncuq, pilək, oturtma, örtmə, cülmə və s.) ilə məşğul olurdu.

XIX əsr Azərbaycan bədii tikmələri içərisində təkəlduz işi xüsusi yer tuturdu. Təkəlduz (burma ilmə) tikmə orta əsrlərdə Şəkiddə geniş yayılmışdı. Təkəlduz tikmədən naxışlar "gözmə və ya doldurma" üsulu ilə icra olunurdu.

Bəzən bu üsullar birgə tətbiq edilirdi. Təkəlduz tikmə üsulunda qarmaq və ya "qüllab" vasitəsilə parçadan xırda dairəciklər, halqalar əmələ gətirilirdi. Bu növ tikmə bəzən "qüllabduzluq" da adlanırdı.

Təkəlduz tikmədə iki sadə alətdən - qasnaq və qarmaqdan (qüllab) istifadə edilir. Hər hansı bir məmulata naxış saldıqda əvvəlcə parçanı qasnağa tarım çəkib onun üzərinə ikinci bir qasnağı kip otuzdururdular. Sonra parçanın üzərinə naxış konturları iynə ilə dəşilmiş kağız qoyub, tabaşir tozu ilə naxışın rəddini məmulat və ya parçaya köçürürlər.

Bu əməliyyat qurtardıqdan sonra usta sağ əli ilə sapı üstədən qarmağa ilişdirib, alta verir və qasnağın altından sol əli ilə sapı çəkir. Beləliklə, alınan zəncirəbənzər ilmələr qeyd olunan istiqamətdə gedir və müəyyən olunmuş naxış kompozisiyasını əmələ gətirir.

Güləbətın tikmə üsulu Şamaxı, Şuşa və qismən Naxçıvan şəhərlərində inkişaf etmişdi. Şuşa, Gəncə, Lənkəran qəzalarında da güləbətınli işləmələrə təsadüf edilirdi.

Güləbətın işləmə hamar və qabarıq olmaqla iki cür hazırlanırdı. "Zəminduzı" adlanan hamar tikmə texnikası ilə məmulatı bəzəmək üçün düzbucaqlı çərçivəyə bənzər taxta kargah (dəzgah) və iynədən istifadə edirlər. Müvafiq parça kargaha tarım çəkildikdən sonra, onun üzərinə kağızdan kəsilmiş naxış motivləri- (eskiz) qoyub əvvəlcə adi sapla, sonra isə zərli və ya gümüşü (güləbətın) saplarla paralel surətdə bənd edilirdi.

"Məlihədüz" adlanan qabarıq tikmə növü "örtmə" tikiş üsulu ilə icra olunurdu. Burada saplar bir-birinin yanına paralel və çox sıx bəndlənir. Güləbətın tikmənin bu üsulu haşiyə bəzəyində daha geniş tətbiq edilir. Naxışların parça üzərində bir qədər qabarıq çıxması üçün qalın sap və qaytandan da istifadə edirlər.

Güləbətın tikmədə işlənən qızılı və gümüşü tellər ya xalis halda, ya da ipək, yaxud iplik sapa sarınıb istifadə olunurdu. Saplar metal tellərin rənginə uyğun seçilirdi. Zəruri elastikliyi əldə etmək məqsədilə, tellər xüsusi simkeşlər tərəfindən yüksək əyarlı gümüşdən hazırlanırdı. Qızıl tel almaq üçün gümüşü qızıl suyuna salırdılar. Güləbətın tikmələrin parlaqlığını, naxışların qabarıqlığını artırmaq məqsədilə tünd yerlikdən istifadə olunurdu.

Müxtəlif rəngli xırda muncuqlarla bəzədilən muncuqlu tikmə növündən Şuşa, Gəncə, Şamaxı və qismən Bakı şəhərlərində geyim, xırda məişət əşyalarının zinətində istifadə edilirdi. Muncuqlu tikmə məxmər, qanovuz, şal və qismən kətan parçalar üzərində işlənirdi. İstənilən bir naxış motivini parça üzərinə keçirmək üçün ilk növbədə onun ümumi mühit xətti qeyd edilir, sonra düzülmiş hazır sayılı muncuqları götürüb, lazımı yerə bənd edirlər. Muncuqlar iki üsulla, ya təkbətək, ya da düzüm halında sıra ilə parça üzərinə bənd edilirdi.

Pilək tikmə üsulu ilə taxça, buxarı, güzgü və bəzi məişət örtüklərinin və xırda əşyaların, məsələn, araçqın, yelpik, pul kisəsi, tütün kisəsi və s. bəzəyində tətbiq edilirdi (XXXV tablo).



XXXV tablo, Gölbaşın tikimsi: 1 - Araççun; 2 - Tambaka kisasi

Pilək nazik, yastı və dairəvi formada əlvan metal lövhəciklərdən hazırlanırdı. Pilək düzümləri romb, üçbucaq, dairə şəklində müxtəlif həndəsi formalar əmələ gətirirdi. Pilək məmulatı, adətən, iki cür: ya başdan-başa naxış ünsürlərini doldurmaqla, ya da onları yalnız mühit xətləri üzərinə düzməklə hazırlanırdı. Pilək tikmə əsasən parça üzərində (şal, mahud) tətbiq edilirdi.

Milli tikmələrin məhəlli növü olan xanduz başlıca olaraq Lənkəran bölgəsində geniş yayılmışdı. Xanduz tikmə üsulunda iynə, şəbəkəli parça, iki ədəd qasnaq və müxtəlif rəngli ipək, iplik, yun sapdan istifadə olunur. Şəbəkəli parça çox vaxt tikici həvəskarların özləri tərəfindən hazırlanırdı. Bunun üçün kətan parçasının ətir-arğacı sayca təkəmsəyrək çıxarılıb şəbəkə halına salınır. Sonra həmin şəbəkəli parça vasitəsilə məmulat üzərində naxış salınır. Bunun üçün usta əvvəl şəbəkəli parçanı qasnağa kip keçirilmiş məxmər, atlaz, ağ, kətan və s. növ parça üzərinə qoyur və əlində olan hazır naxışlı nümunəyə baxaraq rəngli saplarla say hesabı işləməyə başlayır. Tikici yeni ilmə əldə etmək istədikdə iynəni say üzrə şəbəkəli sapdan eninə və bir də uzununa götürür. Çox vaxt iynə şəbəkəyə çəpəki keçirilir.

Örtmə üsulu ilə tikmə texnikası mürəkkəb quruluşa malik kompozisiyalar qurmaq, real üslubda təsvirlər əldə etmək məqsədilə tətbiq edilirdi. Örtmə üsulunda müxtəlif növ saplardan istifadə edilir və bu üsul müxtəlif növ parçalara (şal, mahud, ipək, kətan) tətbiq olunur. XIX əsr Azərbaycan bədii tikmə nümunələri arasında bir və ikiüzlü örtmə üsuluna rast gəlirik. Bu üsulla iriölçülü məişət əşyaları bəzədilirdi.

Oturtma bəzək üsulu ilə ağ və qara yunu bir-birinə oturdub müəyyən təsvir əldə edilmişdir. Keçmişdə saray çadırlarının əsas bəzəyində oturtma tikmə üsulundan geniş istifadə edirdilər. Oturtma əvvəllər keçə, dəri, sonralar müxtəlif rəngli parçaların kəsilib quraşdırılması yolu ilə inkişaf etdirilmişdir. XIX əsrdə bu üsulla yüküzü, buxarı pərdəsi, süfrə, yaxud tapança qoburu, qılınc qını, yəhəraltı və s. əşyalar bəzədilirdi.

Azərbaycanın bədii tikmə növlərindən biri olan zərənduz (çaxma pilək) zər-gərlik sənəti ilə üzvi surətdə əlaqədar olmuşdur. Zərənduz tikmənin təsvir vasitələrini döymə və basma (qəlibkarlıq) üsulu ilə hazırlanmış müxtəlif naxış formaları təşkil edirlər. Bu üsulla naxış kompozisiyası metal lövhəcikləri müəyyən olunmuş naxış sxemi üzrə parçaya bənd etməklə əldə edilir. Üzəri qabarıq naxışlı metal lövhəciklər vəzn etibarilə bir qədər "ağır" olduğundan bu tikmə üsulu üçün məxmər, tirmə, xara və s. kimi ağır parçalar yerlik məqsədlə istifadə edilir. Belə tikməli əşyalar məişətdə taxça, güzgü, buxarı, yük və s. örtüyü kimi istifadə edilir. XIX əsrdə zərənduz tikmə ilə daha çox Şəki, Şamaxı və Lahıcda məşğul olmuşlar. Zərənduz metal lövhəcikləri müxtəlif formalı buta, paxlava, üçbucaq, dördkünc, dairə, quş, balıq və s. şəklində hazırlanırdı. XIX əsrdə zərənduz üsulunu qadın üst paltarlarının ətək və yaxalarına qaytanla bərabər tətbiq edirdilər. Buta, gülbuta, gülbənd və s. şəkili piləkləri paltar yaxasına düzdükdə ona "düymə", "həbbaf" da deyilirdi.

İSTİFADƏ OLUNMUŞ ƏDƏBİYYAT VƏ QEYDLƏR

COĞRAFİ ŞƏRAİT

1. Azərbaycan tarixi, 7 cildə, I c, B., "Elm", 1998, s.44.
2. Yənə orada.
3. Почвы Азербайджанской ССР. Б., 1953, с.37.
4. Azərbaycan SSR-in fiziki coğrafiyası. B., 1998, s.35.
5. Yənə orada, s.7.
6. Yənə orada, s.286.
7. Yənə orada, s.297-298.
8. Azərbaycan tarixi, 7 cildə, I c, s.45.
9. Yənə orada, s.46.
10. Yənə orada.
11. Yənə orada.
12. Yənə orada, s.47.
13. Yənə orada, s.49.
14. Yənə orada, s.51-52.
15. Yənə orada, s.50.
16. Yənə orada, s.48.

TARİXİ OÇERK

1. Т.Ə.Бүnyadov. Azərbaycan arxeologiyası oçerkləri. Bakı, 1960, s.37.
2. Q.Ə.Əliyev. Qafqaz ən qədim çağlarda. "Azərbaycan arxeologiyası", 1999, № 3-4, s.1 15.
3. Ə.Q.Cəfərov. Quruçay dərəsində. Bakı, 1990, s.24-25.
4. М.М.Гусейнов. Древний палеолит Азербайджан. Баку, 1985, с.31.
5. М.М.Нүseyнов. Azərbaycan arxeologiyası. Bakı, 1975, s.82.
6. М.М.Гусейнов. Жилище древнейшего человека в нашей стране. Природа, 1974, №3.
7. Ə.Q.Cəfərov. Azərbaycanın ilk sakinləri. Bakı, 2004, s.62-63.
8. Ə.Q.Cəfərov. Quruçay dərəsində, s.47.
9. Т.Ə.Бүnyadov. Azərbaycan arxeologiyası oçerkləri, s.37.

10. И.М.Джафарзаде. Гобустан. Наскальные изображения. Баку, 1973, с.15.
11. Yenə orada.
12. Н.И.Вавилов. Опыт агроэкологического обозрения важнейших полевых культур. М.-Л., 1957, с.87-88, 116.
13. И.Д.Мустафаев. Материалы по изучению пшеницы, ржи, ячменя и глопсов Азербайджана. Баку, 1961, с.4.
14. R.M.Qasımova. Azərbaycan xalqının etnogenezi paleoantropoloji və antropoloji (somatoloji) materiallar əsasında (Doktorluq dissertasiyasının avtoreferatı). Bakı, 1997, s.13.
15. Т.Ə.Бүnyadov. Azərbaycan arxeologiyası öçerkləri, s.43-44.
16. И.Г.Нариманов. Культура древнейшего земледельческо-скотоводческого населения Азербайджана. Баку, 1987, с.77-78.
17. İ.M.Cəfərzadə. Göstərilən əsər, s.16.
18. R.M.Qasımova. Göstərilən əsər, s. 14.
19. О.А.Абибушаев. Энеолит и Бронза на территории Нахичеванской АССР. Баку, 1982, с.24.
20. И.Г.Нариманов. Культура древнейшего..., с. 149-154.
21. H.F.Cəfərov. Azərbaycan e.ə. IV minilliyin axırı -I minilliyin əvvəllərində. Bakı, 2000, s.151.
22. И.Г.Нариманов, Г.Ф.Джафаров. О древнейшей металлургии меди на территории Азербайджана. СА, 1990, № 1, с.7.
23. Q.Ə.Əliyev. Qafqaz ən qədim çağlarda. "Azərbaycan arxeologiyası", 1999, № 3-4, s. 117.
24. H.F.Cəfərov. Azərbaycan e.ə. IV minilliyin axırı - I minilliyin əvvəllərində, s.24.
25. Q.S.İsmayılov. Quruçay və Köndələnçay vadilərində qədim mədəniyyət izləri. Bakı, 1981, s.13.
26. В.М.Массон. Средняя Азия и Древний Восток. М., 1964, с.217.
- 2,7. О.А.Абибуллаев. Энеолит и Бронза на территории Нахичеванской АССР, с.238.
28. A.Q.Seyidov. Naxçıvan e.ə. VII-II minilliklərdə. Bakı, 2003, s.282.
29. R.M.Qasımova. Göstərilən əsər, s. 14-15.
30. Г.С.Исмаилов. Археологическое исследование древнего поселения Баба-Дервиш (III тысячелетия до н.э.). Баку, 1978, с.97.
31. Q.S.İsmayılov. Quruçay və Köndələnçay vadisində qədim mədəniyyət izləri, s.19.
32. H.F.Cəfərov. Göstərilən əsər, s.23.
33. А.Н.Дадашев. Земледельческо-скотоводческая экономика обществ эпохи палеометалла на территории Азербайджана. Баку, 2000, с.20.
34. Т.Ə.Бүnyadov. Azorbaycanda əkinçiliyin inkişafı tarixinə dair. Bakı, 1964, s.7.
35. Q.S.İsmayılov. Quruçay və Köndələnçay vadisində qədim mədəniyyət izləri,

s.26-27.

36. Ф.Р.Махмудов, Р.М.Мунчаев, И.Г.Нариманов. О древнейшей металлургии Кавказа. СА, 1968, № 1, с.19.
37. Q.S.İsmayılov. Quruçay və Köndələnçay vadisində qədim mədəniyyət izləri, s.34.
38. А.Н.Черкасов. О металлургических сосудах Майкопской культуры Северного Кавказа. Вестник Московского Университета. Серия 8. История, 2006, №2, с. 165.
39. А.Q.Seyidov. Göstərilən əsər, s.79.
40. Q.Ə.Əliyev. Qafqazın ən qədim sakinləri. "Azərbaycanın mühüm tədris və tədqiqat mərkəzi" (Məqalələr toplusu). Bakı, 2002, s.52-53.
41. В.Г.Алиев. Культура эпохи средней бронзы Азербайджана. Баку, 1991, с.38.
42. V.Q.Əliyev. Azərbaycanca Tunc dövrünün boyalı qablar mədəniyyəti. Bakı, 1977, s.5.
43. Т.Ə.Бүnyadov. Azərbaycanca əkinçiliyin inkişafı tarixinə dair, s.1 16.
44. Т.А.Бунятов. Земледелие и скотоводство в Азербайджане в эпоху бронзы. Баку, 1957, с.31-32.
45. В.Г.Алиев. Культура эпохи средней бронзы Азербайджана, с. 134-135.
46. И.Р.Селимханов. Разгаданные секреты древней бронзы. М., 1970, с.71.
47. Q.Ə.Əliyev. Qafqazın ən qədim sakinləri, s.52, 54-55.
48. R.M.Qasımova. Göstərilən əsər, s.24.
49. R.V.Göyüşov. Azərbaycan arxeologiyası. Bakı, 1986, s.51.
50. Т.Ə.Бүnyadov. Azərbaycanca maldarlığın inkişafı tarixindən. Bakı, 1969, s.102.
51. Т.Ə.Бүnyadov. Azərbaycan arxeologiyası öçerkləri, s. 120-121.
52. O.A.Həbibullayev. Göstərilən əsər, s. 186.
53. Т.Р.Алиев. Циклопические сооружения на территории Азербайджана. Баку, 1993, с.95-96.
54. H.F.Cəfərov. Göstərilən əsər, s. 102-103.
55. R.V.Göyüşov. Göstərilən əsər, s.68.
56. Azərbaycan tarixi (Uzaq keçmişdən 1870-ci illərə qədər). Bakı, 1996, s.52.
57. S.Qaşqay. Manna dövləti. Bakı, 1993, s.59.
58. Г.А.Меликишвили. Некоторые вопросы истории Маннейского царства. Вестник древней истории, 1949, №1, с.60, 75.
59. S.Qaşqay. Göstərilən əsər, s.81.
60. Q.Ə.Əliyev. Qafqazın ən qədim sakinləri, s.57.
61. Э.А.Грантовский. Ранняя история иранских племен Передней Азии. М., 1970, с.251-256; И.М.Дьяконов. Арийцы на Ближнем Востоке: конец мифа. Вестник древней истории, 1970, №4, с.59,62; S.Qaşqay. Göstərilən əsər, s.42.
62. И.Н.Медведская. Дейок, Фраорт и хронология мидийской династии. Вестник

- древней истории, 2004, №2, с.97,99.
63. И.Г.Алиев. Очерк истории Атропатены. Баку, 1989, с.34-35.
 64. Страбон. География. М., 1964, с.493.
 65. А.Н.Fazili. Atropatena (e.ə. IV - e. VII əsrİ). Bakı, 1992, s.66, 94.
 66. Ф.Дж.Мамедова. К вопросу об албанском (кавказском) этносе. Изв. АН Азерб. ССР. Серия истории, философии права, 1989, №3, с. 109.
 67. Strabon. Göstərilən əsər, s.475.
 68. К.В.Треввер. Очерки по истории и культуре Кавказской Албании. М.-Д., 1959, с. 137-139.
 69. К.Г.Алиев. Античные источники по истории Азербайджана. Баку, 1987, с.62.
 70. İ.A.Babayev, Q.M.Əhmədov. Qəbələ (tarixi-archeoloji öçerk). Bakı, 1981, s.10.
 71. Azərbaycan tarixi (Uzaq keçmişdən 1870-ci illərə qədər), s.100.
 72. С.Ю.Касымова. Азербайджан в III-VII вв., Баку, 1993, с.21, 48, 53; А.Н.Fazili. Atropatena, s.146.
 73. Ф.Дж.Мамедова. Политическая история и историческая география Кавказской Албании (III в. до н.э. - VIII в. н.э.). Баку, 1986, с. 194-195.
 74. А.А.Кудрявцев. Древний Дербент. М., 1982, с.72-76.
 75. Т.М.Мамедов. Кавказская Албания в IV-VII вв., Баку, 1993, с. 105.
 76. M.Kalankatuklu. Albaniya tarixi. Bakı, 1993, s.117-119.
 77. N.Vəlixanlı. Ərəb Xilafəti və Azərbaycan. Bakı, 1993, s.24.
 78. Z.M.Bünyadov. Azərbaycan VII-IX əsrlərdə. Bakı, 1989, s.78.
 79. Н.Ч.Ахундова. Тюрки в системе государственного управления Арабского халифата (VIII - сер. X веков). Баку, 2004, с.55.
 80. Azərbaycan tarixi. Yeddi cilddə, II c, Bakı, 1998, s.82-83.
 81. N.Vəlixanlı. Ərəb Xilafəti və Azərbaycan, s.47-48.
 82. S.Nəfisi. Azərbaycan qəhrəmanı Babək Xürrəmdin. Bakı, 1960, s.61.
 83. Y.M.Mahmudov. Azərbaycan tarixi. İntibah dövrü (IX əsrin ikinci yarısı - XIII əsrin əvvəlləri). Bakı, 1996, s.8-9.
 84. Q.Ə.Əliyev. Cənubi Qafqaz Səlcuq ağalığı dövründə. "Tarix və onun problemləri", 2002, №2, s.19.
 85. Z.M.Bünyadov. Azərbaycan Atabəyləri dövləti. Bakı, 1985, s.62-63.
 86. M.Ə.İbrahimov. Renessans və Azərbaycan Renessansı. Azərbaycan Renessansı və N.Gəncəvi. Bakı, 1984, s.16.
 87. V.Z.Piriyev. Azərbaycan Hülakular dövlətinin tənəzzülü dövründə, Bakı, 1978, s.75.
 88. С.Ашурбейли. Государство Ширваншахов (VI-XVI вв). Баку, 1983, с.240,
 89. Azərbaycan tarixi. Yeddi cilddə, III c, Bakı, 1999, s.90.
 90. Y.M.Mahmudov. Azərbaycan diplomatiyası. Ağqoyunlu və Səfəvi dövlətlərinin Avropa ölkələri ilə əlaqələri (XV-XVII yüzilliklər). Bakı, 1996, s.92.
 91. O.Əfəndiyev. Azərbaycan Səfəvilər dövləti. Bakı, 1993, s.36.

92. Azərbaycan tarixi (Uzaq keçmişdən 1870-ci illərə qədər), s.338.
93. O.Əfəndiyev. Göstərilən əsər, s.45.
94. Azərbaycan tarixi. Yeddi cildə, III c, s.224, 228.
95. Ş.Fərzəlibəyli. Azərbaycan və Osmanlı imperiyası. Bakı,1995, s. 150,153.
96. A.A.Рахмани. Азербайджан в конце XVI и в XVII веке. Баку, 1981, с.85.
97. Т.Т.Мустафазаде. Азербайджан и русско-турецкие отношения в первой трети XVIII в., Баку, 1993, с.20-22.
98. А.Бакыханов. Гюлистан-Ирам. Баку, 1991, с. 145.
99. Н.Ə.Дəlili. Azərbaycanın sənub xanlıqları. Bakı, 1979, s.111; Г.Абдуллаев. Азербайджан в XVIII веке и взаимоотношения его с Россией. Баку, 1965, с.234.
100. К.Керимов. Султан Мухаммед и его школа. М., 1970.
101. Х.Ю.Вердиева. Переселенческая политика Российской империи в Северном Азербайджане (XIX - начале XX вв.). Баку, 1999, с. 106, 113.
102. Q.Ə.Əliyev. Azərbaycan nəqliyyatı və iqtisadiyyatı (XIX əsr və XX əsrin ilk onillikləri). Bakı, 2001, s.43-45, 48-50.
103. А.С.Сумбатзаде. Сельское хозяйство Азербайджана в XIX веке. Баку, 1958, с.80-84.
104. Q.Ə.Əliyev. Azərbaycan nəqliyyatı və iqtisadiyyatı, s.143, 147, 149-150.
105. М.А.Исмаилов. Социально-экономическая структура Азербайджана в эпоху империализма. Баку, 1982, с. 130-132.
106. Q.Ə.Əliyev. Azərbaycan nəqliyyatı və iqtisadiyyatı, s.182, 184.
107. Yenə orada, s.103, 106.
108. Azərbaycan tarixi. Yeddi cildə, IV c, Bakı, 2000, s.373-374.
109. Т.Т.Вəliyev. İmperializm dövründə Azərbaycanın sənayesi və proletariati. Bakı, 1987, s.249.
110. XX əsr Azərbaycan tarixi, II c, Bakı, 2004, s.29.
111. М.Ə.Рəsulzadə. Çağdaş Azərbaycan tarixi. Bakı, 1991, s.9.

ƏKİNCİLİK MƏDƏNİYYƏTİ

1. K.Marks, F.Engels. Seçilmiş əsərləri, 3 cildə, III cild, s.366.
2. Yenə orada, s.367.
3. С.М.Кашкай. Из истории Маннейского царства. Баку, 1977, с.95.
4. Strabon. Göstərilən əsər, s.476.
5. Nizami Gəncəvi. İskəndərnamə (İqbalnamə). Bakı, 1941, s. 168-169.
6. Армянская география VII в. (перевод и примечания К.П.Патканова), СПб., 1877, с.50.

7. М.Каганкатвази. История Агван (перевод К.П.Патканова), СПб., 1861, с.5.
8. Həmdullah Qəzvini. Nüshətül-qülub (tərcümə A.Qasımzadəninindir). АЕА ТІЕА, № 1700, s.87.
9. А.С.Сумбатзаде. Сельское хозяйство Азербайджана в XIX веке, с.68.
10. Yənə orada, s.69-70.
11. Cətvər - 9,5 puddur.
12. Ə.S.Sumbatzadə. Göstərilən əsər, s. 167-168.
13. Yənə orada, s. 175-176.
14. Yənə orada, s.178.
15. Yənə orada, s.179.
16. Azərbaycan tarixi, II cild, s.176.
17. M.Ə.İsmayılov. XX əsrin əvvəllərində Azərbaycanın kənd təsərrüfatı. Bakı, 1960, s.41-42.
18. Yənə orada.
19. Azərbaycan tarixi, II cild, s.468.
20. M.Ə.İsmayılov. Göstərilən əsər, s.44.
21. Yənə orada, s.40.
22. Azərbaycan tarixi, II cild, s.171.
23. Ə.S.Sumbatzadə. Göstərilən əsər, s.319.
24. V.İ.Lenin. Əsərlərinin tam külliyyatı, III cild, 5-ci nəşri. Bakı, 1974, s.241.
25. M.Ə.İsmayılov. Göstərilən əsər, s.41.
26. Ə.S.Sumbatzadə. Göstərilən əsər, s.321-323.
27. Ş.A.Quliyev. "Azərbaycan alimi və əkinçiləri Qafqaz sərgisində", "Azərbaycan kolxoz və sovxoz istehsalatı" jurnalı, 1964, № 4, s.48.
28. M.Ə.İsmayılov. Göstərilən əsər, s.51.
29. С.М.Мелик-Саркисян. Из Муганской степи. Газ. КСХ, № 124, 1896.
30. Г.Б.Зардаби. Избранные статьи и письма. Баку, 1962, с.3П.
31. П.Петрович. Хлопководство в Закавказье. Тифлис, 1912, с.71.
32. К.Marks. Kapital, I cild, s.131.
33. Е.А.Дорошенко. Зороастрийцы в Иране. М., 1982, с.28.
34. Катон, Варрон, Колумелла, Плиний. О сельском хозяйстве. М., 1957, с.117.
35. Q.C.Cavadov. Azərbaycan şum alətlərinin təsnifatına dair. АЕАХ (tarix, fəlsəfə və hüquq seriyası), 1979, № 3, s.57-67.
36. Yənə orada, s.62-64.
37. H.Zərdabi. Seçilmiş əsərləri. Bakı, 1960, s.170.
38. Б.Н.Заходер. История восточного средневековья (курс лекций). М., 1944, с.71.
39. Ş.Quliyev, Y.Rüstəmov, T.Bünyadov. "Azərbaycan Qara kotanı", АЕАМ, XX cild, № 6. 1964, s.82-85.
40. К.Т.Каракашлы. О пережитках древнего института взаимопомощи в

- Азербайджане. Изв. АН Азерб. ССР, 1958 г., № 2, с.47-50.
41. Ş.Quliyev, Y.Rüstəmov, T.Bünyadov. Göstərilən əsər, s.85; Г.Д.Джавадов. Обычай взаимопомощи у азербайджанцев в XIX - начале XX в., СЭ, 1986, № 5, с. 100.
 42. Г.А.Гулиев. Земледельческая культура Азербайджана (историко-этнографическое исследование). Автореферат. Баку, 1968, с. 18.
 43. T.Bünyadov. Azərbaycanda əkinçiliyin inkişafı tarixinə dair, s.18.
 44. Г.Д.Джавадов. Орудия боронования Азербайджана (XIX - начало XX века), СЭ, 1977, № 4, с.68-78.
 45. И.Г.Нариманов. Древнейшие серпы Азербайджана, СА, 1964, № 1, с.283.
 46. О.А.Абибуллаев. Энеолит и Бронза на территории Нахчиванской АССР. Баку, 1982, с.206.
 47. И.М.Джафарзаде. Гобустан. Баку, 1978, с.42.
 48. Bəzi rayonlarda biçilmiş əl dolusu sünbül gövdəsinə "çəngə", "ələ" deyilir.
 49. Ş.A.Quliyev. Azərbaycanda çəltikçilik (tarixi-etnoqrafik tədqiqat). Bakı, 1977, s.1 10-115.
 50. Я.И.Гуммель. Курган №2, близ Ханлара. КСИИМК, вып. 24, 1949, с.55.
 51. Ş.A.Quliyev. Qarabağdan tapılan daş vəllər, 1968, АЕАМ, №11, s.79.
 52. В.Г.Алиев. Археологические раскопки холма Кюль-тепе II, СА, 1972, №5 2, с.209.
 53. K.Marks. Kapital, II cild. Bakı, 1956, s.144.
 54. Katon, Varron, Kolumella, Pliniy. Göstərilən əsər, s.318.
 55. П.М.Жуковский. Культурные растения и их сородичи. М., 1950; Г.Г.Гущин. М., 1938; Д.Грист. Рис.м., 1959.
 56. П.М.Жуковский. Происхождение культурных растений. М., 1956.
 57. М.Е.Массон. К вопросу об истории появления культуры риса в странах Среднего Востока. Археология Средней Азии, т. VI, Ташкент, 1963, с.35.
 58. R.M.Jukovski. Göstərilən əsər.
 59. И.П.Петрушевский. Земледелие и аграрные отношения в Иране XIII-XIX вв., М.-Л., 1960, с. 186; Н.В.Пигулевская и др. История Ирана с древнейших времен до конца XVIII века. Л., 1958, с.7.
 60. Т.А.Бунятов. История земледелия и скотоводства в Азербайджане (с древнейших времен до XIII в н.э.). Автореферат докт. дисс, Баку, 1968 г., с.57; Ş.A.Quliyev. Azərbaycanda çəltikçiliyin tarixinə dair, АЕАМ, 1965, № 7, s.84.
 61. А.Л.Якобсон. Раскопки на городище Орен-кала в 1953-1955 г., МИА 63, М.-Л., 1959 г., с.73, 99, 101, 120; Г.М.Ахмедов. Средневековой город Байлакан (историко-археологическое исследование). Автореферат докт. дисс, Баку, 1972, с. 124.
 62. В.А.Квачидзе. Гидроархеологические работы на городище Бяндован. Археологические и этнографические изыскания в Азербайджане (1974).

- Баку, 1975, с.58.
63. А.А.Ализаде. Социально-экономическая и политическая история Азербайджана XIX-XIV вв., Баку, 1956, с.31.
 64. М.Х.Şərifli. Azərbaycan IX-XII əsrlərdə, АЕАТİӨ, с. XII, Bakı, 1956, s.82.
 65. Ə.Ə.Əlizadə. Göstərilən əsər, s.31.
 66. Н.Д.Миклухо-Маклай. Географическое сочинение XIII в. УЗИБ АН СССР, т.1X, М.-Л., 1954, с. 199.
 67. Путешественники об Азербайджане, т.1, Баку, 1961, с.36.
 68. S.P.Petruşevski. Göstərilən əsər, s. 187.
 69. Путешественники об Азербайджане, т.1, с.62.
 70. Həmdullah Qəzvini. Nüshətül-qülub. АЕА ТİЕА, № 1700, s. 122-124.
 71. М.Х.Şərifli. XIII-XIV əsrlərdə Azərbaycanda ticarət və ticarət yolları. SSRİ EA AFX, 1944, № 2-3, s.47.
 72. Путешественники об Азербайджане, т.1, с.93.
 73. С.Ашурбейли. Очерки истории средневекового Баку. 1964, с.94; А.Гусейнов. Азербайджано-русские отношения XV-XVII вв. Баку, 1963, с.56.
 74. Övliyə Çələbi. Səyahətnamə. АЕА ТİЕА, № 123, s.2. (tərcüməsi S.Salamovanındır).
 75. Закарий Акулиский. Дневник Ереван, 1939, с.28.
 76. Путешественники об Азербайджане, т.1, с.309.
 77. Извлечения из дневника путешествия доктора Иоганна Якоба Лерха. НАИИ АН Азерб. ССР, инв. 486, с.2 Г
 78. F.Əliyev. XVIII əsrin birinci yarısında Azərbaycanda ticarət. Bakı, 1964, s.79.
 79. Yənə orada, s.51.
 80. Azərbaycan tarixi, I cild, s.374.
 81. Акты собранные Кавказской археологической комиссией, т.V, док. 396; Azərbaycanın Rusiya ilə birləşdirilməsi və onun mütərəqqi iqtisadi və mədəni nəticələri. Bakı, 1956, s.62.
 82. А.С.Сумбатзаде. Сельское хозяйство Азербайджана в XIX веке. Баку, 1958, с.71.
 83. Azərbaycanın Rusiya ilə birləşdirilməsi və onun mütərəqqi iqtisadi və mədəni nəticələri. Bakı, 1956, s.68.
 84. Azərbaycan tarixi, II cild, s.57.
 85. Yənə orada, s.168.
 86. И.З.Андроников. Культура риса на Кавказе. ССКЦРК, Тифлис, 1900, вып. V, с.96-97.
 87. Краткие сведения о состоянии сельского хозяйства на Кавказе, Тифлис, 1900, с.13.
 88. İ.Z.Andronikov. Göstərilən əsər, s. 137-141.
 89. М.Ə.İsmayilov. XX əsrin əvvəllərində Azərbaycanın kənd təsərrüfatı, s.33.
 90. İ.Z.Andronikov. Göstərilən əsər, s.1 17-120.

91. Yənə orada, s.124-137.
92. Кавказский календарь на 1888 г., с.33-35.
93. Ц.П.Агаян. Крестьянская реформа в Азербайджане в 1870 г., Баку, 1956, с.301.
94. ТКОСХ, т.32, Тифлис, 1887 г., № 11-12, с.675.
95. Azərbaycanın Rusiya ilə birləşdirilməsi və onun mütərəqqi iqtisadi və mədəni nəticələri, s.119.
96. А.В.фон Гребнер. Торговые дорожа Закавказья. СПб., с. 14.
97. Yənə orada.
98. Очерки сельского и лесного хозяйства Ленкоранского уезда Бакинского губернии. Баку, 1914, г., с.81.
99. Обзор Елизаветпольской губернии за 1910 г. Тифлис, 1912, с.18; Весь Кавказ. Баку, 1914, с.28.
100. М.Ə.İsmayılov. XX əsrin əvvəllərində Azərbaycanın kənd təsərrüfatı. Bakı, 1970, s.34.
101. П.И.Лященко. История народного хозяйства СССР, т.И, М., 1956, с.553.
102. Ş.Rzayeva. Azərbaycan 1852-ci il sərgisində. "Azərbaycan sosialist kənd təsərrüfatı" jurnalı, 1958, № 10, s. 163-164.
103. А.С.Сумбатзаде. Развитие сельского хозяйства Азербайджана в конце 50-х и в 60-х гг. XIX в. ТИИФАН Азерб. ССР. Баку, 1955, т. VI, с.29; ТКОСХ, 1887, № 9, 10, с.662; Описание Кавказской выставки предметов сельского хозяйства и промышленности в городе Тифлисе в 1889 г. Тифлис, 1890, с.75-76.
1863, И.Шопен. Исторический памятник состояния армянской области в эпоху её присоединения к Российской империи. СПб., 1852, с.741; Г.И.Козицкий. Опыт посева Тибетского риса близ Ленкорани. Зап. Кавказ, общества сельского хозяйства, отд. 1, с.178-188; Медико-топографические очерки Ленкоранского уезда. Газ. "Кавказ", №63; А.С.Сумбатзаде. Сельское хозяйство Азербайджана в XIX веке. Баку, 1958, с.73; Опыт возделывания суходольного риса, ТКОСХ, № 1, 1892, с. 10-16.
105. Ş.A.Quliyev. Azərbaycanda çəltikçilik (tarixi-etnoqrafik tədqiqat). Bakı, 1977, s.45.
106. Lənkəran-Astara zonasında çəltik əkinlərinin suvarılması üçün düzəldilən su anbarlarına "istil" deyilirdi.
107. Ю.Липс. Происхождение вещей. М., 1954, с. 189.
108. Yənə orada, s.191.
109. Buna bir ayaq da deyilir. Daha doğrusu, ayaq dedikdə, 5-6 heyvanın birdəfəlik döyü biləcəyi dərzlərin miqdarı nəzərdə tutulur.
110. Çəltiyin təmizlənməsi dedikdə, dənin qabığının çıxarılması (təmizlənməsi) nəzərdə tutulur. Bu prosesdən sonra işə əldə edilən məhsul dən - düyü adlanır.
111. Bəzən ağac əvəzinə daş çaladan da istifadə edilirdi.

112. Dingen verilmiş ölçüləri təxminidir.
113. Dəni əzməmək üçün daş döyəcin işlək hissəsi diş-diş olur.
114. Su dinglelərində bir gecə-gündüzdə orta hesabla 300-400 *kq* çəltik təmizləmək olur.
115. Dingen çalasında çəltiyi qarışdırmaq və götürmək üçün uzunsaplı əlverən və ya qalaq adlanan xüsusi alətdən istifadə edilir.
116. Belə su dinglelərində bir gecə-gündüzdə 600-700 *kq-a* qədər çəltik təmizləmək olurdu.
117. Təmizləmə zamanı alınan qabıq (tullantı - pin) suvaq və duluşçuluqda xammal kimi istifadə edilir.
118. Su dinglelərində çəltik təmizləmək üçün ding sahibi müəyyən miqdar haqq - şahad alırdı. Məlumatçıların dediyinə görə XX əsrin əvvəllərində də şahad təxminən 1/15 olmuşdur. Şahad əsasən çəltikdən götürülürdü. Bəzən isə düyüdən də alınardı.
119. ССКЦРК. Тбилиси, 1900, вып. V, таб. I.
120. А.С.Сумбатзаде. Промышленность Азербайджана в XIX веке, с.307-308.
121. Д.Кистенев. Источники благосостояния крестьян Ленкоранского уезда. ТКОСХ. Тифлис, 1889, № 1-2, с.81.
122. К.Маркс, Ф.Энгельс. Выбранные сочинения, I том. Баку, 1953, с.63.
123. М.Ə.İsmayılov. XX əsrin əvvəllərində Azərbaycanın kənd təsərrüfatı. Bakı, 1960, s.173; yenə o n u n : О развитии капитализма в России "в ширь". Изв. АН Азерб. ССР (серия обществ, наук), 1964, № 3, с. 117.
124. İ.N.Nərimanov. Gəncəçay rayonunun arxeoloji abidələri. Bakı, 1948, s.1 10.
125. T.Ə.Bünyadov. Azərbaycanada əkinçiliyin inkişafı tarixinə dair, s.96.
126. Yenə orada, s.98.
127. Г.М.Асланов. К изучению раннесредневековых памятников Мингечаура. КСИИМК, №60, М., 1955, с.71.
128. T.Ə.Bünyadov, Göstərilən əsər, s.99.
129. Yenə orada, s.104.
130. А.Л.Якобсон. Раскопки на городище Орен-кала в 1953-1955 г. ТОАЭ, т.1, М.-Л., 1956, с.64.
131. А.А.Ализаде. Социально-экономическая и политическая история Азербайджана XIII-XIV вв., 1956, с.39.
132. И.П.Петрушевский. Земледелие и аграрные отношения в Иране XIII-XIV вв., М.-Л., 1960, с.196.
133. Кавказский календарь на 1854 г., с.329.
134. А.М.Аргутинский-Долгоруков. Борчалинский уезд в экономическо-коммерческом отношении. Тифлис, 1897, с. 125.
135. Сборник сведений по плодоводству, вып. 2, Тифлис, 1899 г., с.36.
136. Yenə orada, s.43.
137. А.Н.Арасханянц. Экономический быт государственных крестьян Арешского

- уезда Елизаветпольской губернии, МИЭБГКЗК, т.VII. Тифлис 1887, с. 167.
138. В.Д.Мочалов. Крестьянское хозяйство в Закавказье в конце XIX в., М., 1958, с.347.
139. Г.Б.Зардаби. Избранные статьи и письма. Баку, 1962, с.217.
140. Очерк сельского и лесного хозяйства Ленкоранского уезда Бакинской губернии. Баку, 1914, с. 119.
141. С.Зелинский. Культура дыни в Ленкоранском уезде. КСХ, 1898, № 208, с.210.
142. Н.Əsədov. Yemiş. "Elm və həyat" jür., 1976, № 7, s.19-20.
143. А.М.Аргутинский-Долгоруков. Göstərilən əsər, s.124.
144. Щ.А.Абелов. Экономический быт государственных крестьян Геокчайского и Шемахинского уездов Бакинской губернии. МИЭБГКЗК, № VI, ч. 2, с. 133.
145. Очерк сельского и лесного хозяйства Ленкоранского уезда Бакинской губернии. Баку, 1914, с.115.
146. С.Зелинский. Культура длинного лука в Бакинском уезде. КСХ, 1897, № 203.
147. К.Marks, F.Engels. Seçilmiş məktubları. Bakı, 1955, s.77.
148. Страбон. География, с.476.
149. И.И.Мещанинов. Краткий осведомительный отчет о работе Мильской экспедиции 1933 г. Труды Аз.ФАН СССР, т. XXII, 1936, с.51.
150. И.Д.Мустафаев. Селекция пшеницы в Азербайджане, Баку, 1956, сб.
151. А.О.Маковелский. Авеста. Баку, 1960, с.87.
152. Т.Ə.Bünyadov. Azərbaycanca əkinçiliyin inkişafı tarixinə dair, s.22.
153. Орошение Мильской степи. Весь Кавказ. Баку, 1914 г., с.272.
154. Yenə orada.
155. Г.М.Ахмедов. Средневековый город Байлакан. Автореферат докт. дисс., Баку, 1972, с.30.
156. Записки Главноуправляющего землеустройством и земледелием. О поездке в Муганскую степь в 1913 году; Приложение к Всенодданейшему докладу, 1913, с. 55.
157. Армянская география VII в. (перевод К.П.Патканова). 1877, с.51-52.
158. Т.С.Пассек. Джафарханский могильник. ВДИ, 1946, № 2, с. 197.
159. Azərbaycan tarixi, I cild, s.374.
160. Обзор Елизаветпольской губернии за 1910 г., Тифлис, 1912, с.15.
161. Т.Бünyadov. Göstərilən əsər, s.24.
162. Ш.А.Гулиев. "О кягризах Лерикского района. Материалы к сессии, посвященной итогам полевых археологических и этнографических исследований 1971 г. в СССР". Баку, 1972, с.56-57.
163. К.В.Тревер. Очерки по истории и культуре Кавказской Албании. М.-Л.,

- 1959, с. 71.
164. Я.И.Гуммель. Отчет о раскопках около Кировабада в 1938 г. Изв. Аз. ФАН СССР, 1939, № 3, с.66.
165. Я.И.Гуммель. Старая Гянджа (археологические очерки). НАИИ АН Азерб. ССР, № 1000, с.25.
166. М.Авдеев. Юго-восточная часть Ширвана и Сальянская степь. Баку, 1930, с. 164.
167. М.А.Исмаилов. Капитализм в сельском хозяйстве Азербайджана на исходе XIX и начале XX вв. Баку, 1964, с. 121.
168. M.Avdeyev. Göstərilən əsər, s.109.
169. Ş.A.Quliyev. Azərbaycanca çəltikçilik (tarixi-etnoqrafik tədqiqat). Bakı, 1977, s.56.
170. А.Мальшев. Достижение в сельском хозяйстве Азербайджана. Экономический вестник Азербайджана. Баку, 1926, № 4, с. 12.
171. K.Marks. Kapital, I cild, s.266.
172. Б.В.Андрианов. Земледелие наших предков. М., 1978, с.96-98.
173. И.М.Джафарзаде. Искусственное орошение и народные способы водоснабжения на Абшероне. ВЭЖ. Тбилиси, 1952, с.115.
174. Н.А.Райко. Похождение шелководы. Газ. "Кавказ", 1852, № 40.
175. М.Г.Велиев (Бахарлы). Азербайджан (физико-географический, этнографический и экономический очерк). Баку, 1921, с.70.
176. В.П.Собелев. Водное хозяйство Азербайджана. Баку, 1925, с.26-27.
177. Вейс фон Вейсенгоф. О состоянии орошения на Кавказе по 1883 г., Тифлис, 1888, с.111.
178. I.A.Talibzadə. XIX əsr və XX əsrin əvvəllərində Azərbaycanda suvarma və sudan istifadə. Bakı, 1980, s.23.
179. İ.M.Cəfərzadə. Göstərilən əsər, s.1 13-157.
180. Г.А.Гулиев. Земледельческая культура Азербайджана (историко-этнографическое исследование). Баку, 1968, с.25; Ш.А.Гулиев. О системах орошения в дореволюционном Азербайджане. Итоги полевых археологических и этнографических исследований за 1972 год в Азербайджанской ССР (тезисы). Баку, 1973, с.45.
181. Ш.А.Гулиев, Я.А.Рустамов. К некоторым вопросам искусственного орошения в Азербайджане (конец XIX - начало XX в.). АЭС, III вып., 1977, с.68-70.
182. Veys fon Veysenqof. Göstərilən əsər, s.56.
183. Yənə orada, s.101.
184. Г.А.Гулиев. Земледельческая культура Азербайджана (историко-этнографическое исследование). Автореферат докт. дисс, Баку, 1968, с.24.
185. Azərbaycan tarixi, II cild, s.740.
186. М.Авдеев. Рис в Ериванской губернии. Тифлис, 1918, с. 17.

187. В.А.Дингильштедт. Водовладение и ирригация. Тифлис, 1883, т. II, с. 135.
188. Ə.С. Rəhimov. 1920-ci ildə Azərbaycanca mülkədar torpaq sahibliyinin ləğvi. Bakı, 1962, s. 16.
189. Veys fon Veysenqof. Göstərilən əsər, s. 135.
190. İ.А. Talibzadə. Göstərilən əsər, s. 106.
191. Орошение и осушение в странах Мира. М., 1974, с. 401.
192. С.Г. Рустамов. Селевые потоки в Азербайджане. Труды Института Географии АН Азерб. ССР, т. VII, Баку, 1957, с. 253.
193. А.А. Мадатзаде. К вопросу распределения града в районах Азербайджана. Труды Института Географии АН Азерб. ССР, т. VII, Баку, 1957, с. 153.
194. Azərbaycan ədəbiyyatı tarixi, I cild. Bakı, 1960, s. 16.
195. Yənə orada, s. 35; Məhəmməd Hətəmi. Türk xalqları folklorunda əjdaha surətinin rəmzləri. AEAX (ədəbiyyat, dil və incəsənət seriyası), 1969, № 2, s. 32.
196. Основы этнографии. М., 1968, с. 309.
197. K. Marks, F. Engels. Seçilmiş əsərləri, 3 cildə, III cild, s. 427.
198. Məsəllə ərəb sözü olub namaz qılmağa, dua oxumağa məxsus yer. Keçmişdə quraqlıq zamanı Allahdan yağış istəmək məqsədilə açıqlıqda, çöldə icra edilən mərasim. Vax: Ərəb və fars sözləri lüğəti, 2 cildə, II cild. Bakı, 2005, s. 132.
199. А.К. Аспекперов. Исследования по археологии и этнографии Азербайджана. Баку, 1960, с. 205.
200. K. Marks, F. Engels. Seçilmiş əsərləri, 3 cildə, III cild, s. 80.
201. H. Zərdabi. Seçilmiş əsərləri. Bakı, 1960, s. 135-136.
202. Məmməd Arif. Seçilmiş əsərləri, IV cild. Bakı, 1970.
203. Русские писатели об Азербайджане, вып. I, Баку, 1949, с. 22-23; А.А. Бестужев-Марлинский. Сочинения в двух томах, т. 2, "Молла Нур". М., 1958, с. 320.
204. А.И. Генко. Задачи этнографического изучения Кавказа, СЭ, 1936, № 3-4; М.Р. Рахимов. Земледелие таджиков. Сталинабад, 1957; Ш.Д. Инап-Ипа. Абхазцы. Сухуми, 1960; С.Ш. Гаджиева. Кумыки. М., 1961; М.К. Гегешидзе. Орошаемое земледелие в Грузии (опыт историко-этнографического изучения). Автореферат. Тбилиси, 1963; С.А. Токарев. Религия в истории народов Мира. М., 1965; А.Г. Трофимова. Из истории религиозных обрядов вызывания дождя и солнца у народов Южного Дагестана. АЭС, II вып., Баку, 1966; Л.А. Чибиров. Обряды вызывания дождя у Кавказских народов. Всесоюзная научная сессия посвященная истогам полевых археологических и этнографических исследований 1970 (тезисы докладов). Тбилиси, 1971; З.В. Харатян. Магия и характер обряда вызывания дождя у армян. Проблемы этнографии и этнической антропологии. М., 1978; Н.И. Толстой, С.М. Толстая. Вызывание дождя в Полесье. В кн. "Славяне и Балканский фольклор". М., 1978 г.

205. N.A.Quliyev, A.S.Bəxtiyarov. Azərbaycanca qədim dini ayinlər və onların məişətdə qalıqları. Bakı, 1968, s.29.
206. Ə.K.Ələkbərov. Göstəriləri əsər, s.205.
207. A.Q.Trofimova. Göstərilən məqaləsi, s.102.
208. Yənə orada.
209. N.V.Vəlixanlı. IX-XII əsr ərəb coğrafiyaşünas səyyahları Azərbaycan haqqında. Bakı, 1974, s. 159.
210. Yənə orada, s.160.
211. Д.З.Буниятов. Материалы из сочинений Закарии Аль-Казвини об Азербайджане. Изв. АН Азерб. ССР (серия истории, философии и права), 1976, № 3, с.47.

BAĞÇILIQ VƏ ÜZÜMÇÜLÜK

1. Н.И.Вавилов. Пшеница в Абиссинии. Л., 1931, с.230.
2. Евстафий. Комментария. "Землеописания" Дионисия. 730 (перевод И.П.Цветкова). ВДИ, № 1, 1948, с.254.
3. Azərbaycan tarixi, I cild, s.66.
4. Yənə orada, s.72.
5. M.X.Şərifli. Azərbaycan IX-XI əsrlərdə. TİƏ, XII cild. Bakı, 1957, s.32.
6. Yənə orada, s.49.
7. Hüdudül-ələm (Ə.Ə.Ələskərzadənin tərcüməsi), АЕАТİEA, № 256.
8. Ибн-Хаукаль. СМОМПК, вып. XXXVIII, Тифлис, 1908.
9. Н.Д.Миклухо-Маклай. Географическое сочинение XIII века на персидском языке. УЗИБ АН СССР, т.IX, М.-Л., 1954, с.201.
10. Yənə orada, s.205.
11. П.Ягут Хамави. Геофафический словарь (перевод П.К.Жузе) НАИИ АН Азерб. ССР, № 504, с.74.
12. Həmdullah Qəzvini. Nüshətül-qələb (tərcüməsi A.Q.Qasımszadəninindir). АЕАТİEA, №1700.
13. Hüdudül-ələm, s.4.
14. F.L.Osmanov. Qəbələdə bağçılığın inkişafına dair. АЕАМ, XVIII, № 2, 1962, s.98.
15. T.Bünyadov. Göstərilən əsər, s. 104-105.
16. Nizami Gəncəvi. İskəndərnamə (İqbalnamə). Bakı, 1941, s. 172-173.
17. Народы Кавказа, т.И, с.70.
18. Yənə orada, s.69.
19. П.Бутков. Материалы новой истории Кавказа с 1722 по 1803 г., СПб.,

- 1869, т.1, с.586.
20. Обзор действие наместника Кавказа для развития сельского хозяйства с 1845 по 1850 гг., с.133.
 21. *Yenə orada*, s. 134.
 22. А.С.Сумбатзаде. Сельское хозяйство Азербайджана, с.230.
 23. *Yenə orada*, s.231-232.
 24. К.Мирза. Из сельскохозяйственной жизни Кубинского уезда. КСХ, 1903, № 504.
 25. Г.Г.Даниелбеков. Садоводство в Кубинском уезде Бакинской губернии. "Сборник сведений по плодоводству в Закавказском крае", вып. I, 1899, с.4, 12-13.
 26. Ə.S.Sumbatzadə. *Göstərilən əsər*, s.122.
 27. Н.А.Абелов. Экономический быт государственных крестьян Геокчайского и Шемахинского уездов Бакинской губернии. МИЭБГКЗК, т. VI, ч. 2, 1887 г., с. 144-145.
 28. N.A.Abelov. *Göstərilən əsər*, s. 145-146.
 29. А.И.Арасхьянц. Экономический быт государственных крестьян Арешского уезда Елизаветпольской губернии. МИЭБГКЗК, т. VII, с. 172.
 30. Газ. "Кавказ", 1846", № 47.
 31. Ə.S.Sumbatzadə. *Göstərilən əsər*, s.229.
 32. ОРВЗК, ч. IV, с.357.
 33. В.Девицкий. Краткий очерк садоводства в Нахичевани. СМОМПК, вып. XXV, с.59.
 34. *Yenə orada*.
 35. ОРВЗК, ч. II, с.383.
 36. Ə.S.Sumbatzadə. *Göstərilən əsər*, s.120-121.
 37. Сборник сведений о Елизаветпольской губернии, с.77-78.
 38. Ə.S.Sumbatzadə. *Göstərilən əsər*, s.230.
 39. Ə.Rəcəbli. *Azərbaycanın meyvə bitkiləri*. Bakı, 1966, s.54-58.
 40. *Yenə orada*, s.81-85.
 41. *Yenə orada*, s.104-113, 120, 123, 128-129.
 42. *Yenə orada*, s.132-134.
 43. *Yenə orada*, s.160-161; С.Əliyev. *Nar*. Bakı, 1962, s.18-21.
 44. Ə.Rəcəbli. *Göstərilən əsər*, s.195.
 45. Т.Ə.Bünyadov. *Azərbaycanda əkinçiliyin inkişaf tarixinə dair*, s.107.
 46. *Azərbaycanda üzümçülüğün inkişaf məsələləri*. Bakı, 1960, s.5.
 47. К.Х.Кушнарева. Раскопки на холме Узерлик-тепе около Агдама, КСИИМК, вып. 60, М., 1957, с. 134.
 48. Я.И.Гуммель. К проблеме археоботаники Закавказья. Сообщ. Груз. ФАН СССР, т.1, № 8-10, 1940, с.750.
 49. Г.Епископан. Кувшин бронзового века. Журн. "Огонек", № 49, 1954.

50. T.Ə.Bünyadov. Göstərilən əsər, s.1 16.
51. C.Ə.Xəlilov. Xınışlı qədim yaşayış yeri. AEAX (ictimai elmlər seriyası), № 3, 1961, s.6.
52. T.Ə.Bünyadov. Göstərilən əsər, s.1 18.
53. İ.H.Nərimanov. Sarıtərə yaşayış yerində arxeoloji qazıntılar. AEAX (ictimai elmlər seriyası), № 3, 1959, s.34.
54. İ.Əliyev. Midiya tarixi. Azərb. SSR EA Tarix və Fəlsəfə İnstitutunun əsərləri, I cild. Bakı, 1958, s.47.
55. Yənə orada.
56. Y.Yusifov. Midiyada dövlət sənətkarlıq təsərrüfatı haqqında. AEAM, XV cild, № 9, 1959, s.875.
57. A.M.Негруль. Археологические находки семян винограда. СА, № 1, 1960, с. 118.
58. Страбон. География. М., 1964, с.476.
59. А.М.Негрүл. Göstərilən əsər, s.118.
60. К.В.Тревер. Очерки по истории и культуре Кавказской Адбании. М.-Л., 1959, с.72.
61. И.П.Петрушевский. Виноградарство и виноделие в Иране XIII-XIV вв. "Византийский вестник", т.Х1, 1956, с. 173.
62. Yənə orada, s.173.
63. Nizami Gəncəvi. İskəndərnamə (Şərəfnamə), s.269.
64. А.А.Ализаде. Социально-экономическая и политическая история Азербайджана XII-XIV вв., Баку, 1956, с.37.
65. Н.Д.Миклухо-Маклай. Географическое сочинение VIII века на персидском языке. УЗИБ АН СССР, т.1Х, М.-Л., 1954, с.209.
66. Ə.Ə.Əlizadə. Göstərilən əsər, s.37.
67. Yənə orada.
68. Yənə orada, s.36.
69. Yənə orada.
70. ОРВЗК, ч. IV, с.59.
71. А.Калантар. Виноградарство в Бакинском уезде. Сборник сведений по виноградарству и виноделию на Кавказе, вып. II, Тифлис, 1895, с. 100.
72. Г.Даниелбеков. Виноградарство в Кубинском уезде Бакинской губернии. ССВВК, вып. II, с.80.
73. Ə.S.Sumbatzadə. Göstərilən əsər, s.119.
74. Yənə orada.
75. П.Г.Кандуралов. Очерк виноградарства и виноделия в Шемахинском и Геокчайском уездах Бакинской губернии. ССВВК, вып. V, 1896, с. 18-22.
76. ОРВЗК, ч. II, с.283-284.
77. Yənə orada, s.259.
78. Bir tunq 5 puda bərabərdir.

79. Yenə orada, s.240.
80. Bu üzüm növü ən tez yetişdiyindən onu ağa bağına baxanlar özləri yığıb yeyər və sahibinə çatmazmış. Odur ki, bu növ "ağagörməz" adlanmışdır.
81. И.З.Андроников. Очерки виноградарства и виноделие в Ериванской губернии. ССВВК, вып. VI, с.40-43.
82. Ə.S.Sumbatzadə. Göstərilən əsər, s.122.
83. M.Əfəndiyev. Azərbaycanca üzümçülük. Bakı, 1972, s.15-16.
84. Yenə orada, s.16.
85. Yenə orada.
86. Faktlar M.İsmayılovun göstərilən əsərlərindən götürülmüşdür, s.76-78.
87. В.Д.Мочалов. Крестьянское хозяйство в Закавказье к концу XIX в., М., 1958, с.273-274.
88. M.Əfəndiyev. Göstərilən əsər, s.22.
89. Yenə orada; V.D.Моçалов. Göstərilən əsər, s.274.
90. M.Əfəndiyev. Göstərilən əsər, s.21-22.
91. Сборник сведений о Елизаветпольской губернии, с. 100.
92. Yenə orada, s.101.
93. M.İsmayılov. Göstərilən əsər, s.77.
94. Yenə orada, s.79, 22-ci cədvəl.
95. Yenə orada.
96. Yenə orada, s.80.
97. P.Q.Kanduralov. Göstərilən əsər, s.10.
98. M.İsmayılov. Göstərilən əsər, s.81.
99. Yenə orada.
100. T.Ə.Bünyadov. Azərbaycanca əkinçiliyin inkişafı tarixindən, s.113-114.
101. Nizami Gəncəvi. İskəndərnamə. Bakı, 1941, s. 173.
102. Книга Марко Поло. М., 1955, с.89.
103. T.Ə.Bünyadov. Göstərilən əsər, s. 134-135.

TEKNIKİ BİTKİLƏR VƏ İPƏKÇİLİK

1. М.Каганкатвацци. История Агван. СПб., 1861, с.5-6.
2. Армянская география VII века, с.50-51.
3. R.M.Vahidov. Mingəçevir III-VIII əsrlərdə. Bakı, 1961, s.74.
4. Hüdudül-ələm. АЕАТІЕА, № 56 (tərcüməsi Ə.Ə.Ələskərzadəyəndir).
5. М.М.Альтман. Исторический очерк города Гянджа. Баку, 1949, с.46.
6. Yenə orada s.31.
7. Ə.Ə.Əlizadə. Göstərilən əsər, s.31.

8. Ш.С.Гусейнов. Сельское хозяйство Азербайджана в первой половине XVIII в., Автореферат, 1970, с.25.
9. М.Х.Гейдаров. Города и городское ремесло Азербайджана XIII-XVII вв., Баку, 1982, с.140.
10. Yenə orada, s.140.
11. П.А.Олеарий. Описания путешествия в Московию и через Московию в Персию и обратно (пер. П.Барсова). М., 1870, с.738.
12. Л.Сегаль. Развитие хлопководства в Закатапском крае и современное состояние его. Труды съезда хлопководов в г.Тифлисе, том II, Тифлис, 1914, с.56.
13. Д.В.Тер-Аванесян. К истории хлопководства в СССР. МИЗ СССР, М.-Л., 1956, с.593.
14. Azərbaycan tarixi, II cild, s.182.
15. İ.Yusifov. XIX sonu - XX əsrin əvvəllərində Azərbaycan pambıqçılığında kapitalizm münasibətlərinin inkişafı. Azərb. AEAX, № 7, 1857, c.14.
16. Azərbaycan tarixi, II cild, s.183.
17. İ.Yusifov. Göstərilən əsər, s.115.
18. M.İsmayılov. Göstərilən əsər, s.134.
19. İ.Yusifov. Göstərilən əsər, s. 123.
20. Azərbaycan tarixi, II cild, s.184.
21. Pambıqçılığı dönmədən yüksəltmək ən mühüm vəzifəmizdir. "Böl Azərbaycan pambığı uğrunda". Bakı, 1974, s.107-156.
22. СМОМПК, вып. XXXVIII, Тифлис, 1908, с.98.
23. М.Х.Şərifli. Azərbaycan IX-XII əsrlərdə. TİƏ, XII. Bakı, 1957, s.32.
24. М.Х.Heydərov. Göstərilən əsər, s.187.
25. Yenə orada, s. 137.
26. С.Ашурбейли. Очерк истории средневекового Баку, 1964, с. 168.
27. Yenə orada, s. 171.
28. Ə.S.Sumbatzadə. Göstərilən əsər, s. 108-109.
29. В.Легкобытов. Кубинская провинция. ОРВЗК, т.IV, с. 132.
30. Ə.S.Sumbatzadə. Göstərilən əsər, s. 108-109.
31. Н.Истомин. Описания Кубинского уезда. Мюшкурского долина. Газ. "Кавказ". 1865.
32. Azərbaycan tarixi, II cild, s.182.
33. Ə.S.Sumbatzadə. Göstərilən əsər, s.201-202.
34. Ал-Мукаддаси. СМОМАК, вып. 38, с. 14; Ибн-Хаукаль. СМОМАК, вып. 38, с.88.
35. М.Şərifli. Göstərilən əsər, s.82-87.
36. S.Aşurbəyli. Göstərilən əsər, s.206.
37. Yenə orada.
38. Yenə orada.

39. ОРВЗК, ч. IV, с.57-58.
40. Ə.S.Sumbatzadə. Göstərilən əsər, s.220.
41. В.М.Исламова. Хозяйственный быт Азербайджана XIX - начала XX вв. (по этнографическим материалам Абшерона). Dissertasiya işi, s.42.
42. Strabon. Göstərilən əsər, s.472.
43. А.И.Сизов. К истории леноводства в СССР. МИЗ СССР. Сборник II, М.-Л., 1956, с.403.
44. П.М.Жуковский. Культурные растения и их сородичи. Л., 1964, с.31.
45. И.Д.Мустафаев. Материалы по изучению пшеницы, ржи, ячменя и глопсов Азербайджана. Баку, 1961, с. 10.
46. Q.M.Aslanov, R.M.Vahidov, Q.İ.İone. Göstərilən əsər, s.82.
47. Ал-Мукаддаси. СМОМАК, вып. 38, с. 14; Ибн-Хаукаль. СМОМАК, вып. 38, с.88.
48. Şətənyə bəzi rayonlarda kəndir bitkisi də deyilir.
49. Ş.Quliyev. Azərbaycanca kəndir lifinin öyrənilməsi və eşilməsi üsullarına dair. АЕМ, I, Bakı, 1964, s.147-148.
50. Yənə orada, s. 148-158.
51. Ə.S.Sumbatzadə. Göstərilən əsər, s. 104-108.
52. Yənə orada, s.214-219.
53. M.Ə.İsmayılov. XX əsrin əvvəllərində Azərbaycanın kənd təsərrüfatı, s. 161-162.
54. Yənə orada, s.161.
55. Yənə orada, s.166.
56. М.Каганкатвацци. История Агван, кн. I, гл. 5, СПб., 1861, с.5.
57. R.M.Vahidov. Mingəçevir III-VIII əsrlərdə. Bakı, 1961, s.86.
58. З.М.Буниятов. Азербайджан в VII-IX вв., Баку, 1965, с.61.
59. М.Х.Şərifli. Göstərilən əsər, s.32.
60. Azərbaycan tarixi, I cild, s.150; Ализаде А.А. Социально-экономическая история Азербайджана XIII-XIV вв. Баку, 1956, с.49.
61. Ə.Ə.Əlizadə. Göstərilən əsər, s.49.
62. А.Губайдуллин. К истории шелководства в Азербайджане. ИООИА, 1927, № 5, с. 154.
63. Nizami Gəncəvi. İskəndərnamə (Şərəfnamə), s.13.
64. Yənə orada, s.1 19.
65. Haqani Şirvani. Seçilmiş əsərləri. Bakı, 1956, s.29.
66. M.Heydərov. Göstərilən əsər, s.141.
67. A.Qubaydullin. Göstərilən əsər, s.154.
68. M.Heydərov. Göstərilən əsər, s. 141.
69. Azərbaycan tarixi, I cild, s.162.
70. M.Heydərov. Göstərilən əsər, s. 141-142.
71. Yənə orada, s.142-143.

72. Yenə orada, s.143.
73. Кавказская шелководственная станция, ее устройство и деятельность с 1887 по 1905 гг. Тифлис, 1906, с.51-52.
74. Ə.S.Sumbatzadə. Göstərilən əsər, s. 135.
75. Yenə orada, s.138.
76. Yenə orada, s.243.
77. Yenə orada, s.247.
78. T.T.Vəliyev. İsperializm dövründə Azərbaycanca ipəkçilik vəziyyəti. AEAH (tarix, fəlsəfə və hüquq seriyası), 1971, № 1, s.20.
79. Ə.S.Sumbatzadə. Göstərilən əsər, s.247-249.
80. M.İsmayılov. Göstərilən əsər, s.102.
81. Yenə orada, s.99.
82. И.Г.Кутателадзе. Шельководство и шелкопромышленность в Закавказье. Статистико-экономический сборник. Тифлис, 1925, с.270.
83. Кавказское хозяйство. Тифлис, 1915, № 2, с. 13; Труды первого съезда по шелковому делу (18-23 март 1923 г.). Тифлис, 1923, с.74.
84. T.Vəliyev. Göstərilən əsər, s.21.
85. Кавказское слово, 1915, № 1, с.5.
86. Вестник финансов. СПб., 1908, №45, с. 188.
87. M.İsmayılov. Göstərilən əsər, s.100.
88. İ.Q.Kutateladze. Göstərilən əsər, s.271.
89. Н.Шавров. Задачи русского шелководства. Вестник финансов. СПб., 1908, № 45, с. 189.
90. V.İ.Lenin. Əsərlərinin tam külliyyatı, III cild, V nəşr. Bakı, 1974, s.23.
91. T.T.Vəliyev. Göstərilən əsər, s.23.
92. Yenə orada, s.23-24.
93. Изв. КШС за 1900 г., Тифлис, вып. 1-2, с.41-43.
94. Ş.Quliyev. Azərbaycan alimi və əkinçiləri Qafqaz sərgisində. "Azərbaycan kolxoz-sovxoz istehsalatı" jurnalı, 1964, № 4, s.48.
95. M.Ə.İsmayılov. Göstərilən əsər, s.104.
96. Yenə orada.
97. T.T.Vəliyev. Göstərilən əsər, s.27.
98. Г.М.Эфрос. Шелковая промышленность в России и наша таможенная политика, т.1, М., 1918, с.39.
99. Yenə orada.
100. Изв. КШС за 1902 г., Тифлис, 1903, с.10.
101. Изв. КШС, № 437. Тифлис, 1902, с.277.
102. T.T.Vəliyev. Göstərilən əsər, s.28.
103. T.T.Vəliyev. XX əsrin əvvəllərində Azərbaycanın ipək emalı sənayesi, 1977, s.24-25.
104. M.Ə.İsmayılov. Göstərilən əsər, s. 108.

105. N.N.Şavrov. Göstərilən əsər, s. 12; M.Ə.İsmayılov. Göstərilən əsər, s.108.
106. T.T.Vəliyev. Göstərilən əsər, s.87.
107. H.H.Şavrov. Кустарные шелковые промыслы Кавказа, с. 12.
108. Yenə orada, s. 13.
109. Yenə orada, s.14.
110. Г.Б.Зардаби. Избранные статьи и письма. Баку, 1962, с.407.

MALDARLIQ

1. K.Marks, F.Engels. Seçilmiş əsərləri. 3 cilddə, III cild. Bakı, 1983, s.234.
2. K.Marks. Kapital. I cild, s.131.
3. K.Marks, F.Engels. Seçilmiş əsərləri. 3 cilddə, III cild. Bakı, 1983, s.70.
4. Yenə orada, s.262.
5. Yenə orada, s.366.
6. Yenə orada.
7. A.A.Гроссгейм. Краткий очерк растительного покрова Азербайджана. Материалы по растительности Азерб. ССР, т.1, вып. II, Баку. 1926, с. 13-14.
8. Azərbaycan SSR-in fiziki coğrafiyası, s.297-298.
9. K.Marks, F.Engels. Seçilmiş əsərləri. 3 cilddə, III cild. Bakı, 1983, s.366.
10. Г.А.Меликишвили. Наирн-Урарту. Тбилиси, 1954, с.219-220.
11. Yenə orada, s.220.
12. И.М.Дьяконов. История Мидии. М.-Л., 1966, с.397.
13. И.М.Дьяконов. Домашние бараны и козы древнего Мингечаура. ТВИМ им. Г.Зардаби, вып. IX, Баку, 1954, сб.
14. Ибн-Хаукаль. СМОМПК, вып. 38, с. 103.
15. З.М.Бунятов. Азербайджан в VII-IX вв., Баку, 1965, с.77.
16. Kitabı-Dədə Qorqud. Bakı, 1962, s.5.
17. С.А.Сумбатзаде. Сельское хозяйство Азербайджана в XIX в Баку, 1958, с.86.
18. Yenə orada.
19. Yenə orada.
20. Yenə orada, s.87.
21. Yenə orada, s.187.
22. Yenə orada, s.189.
23. Yenə orada, s. 190-191.
24. M.Ə.İsmayılov. XX əsrin əvvəllərində Azərbaycanın kənd təsərrüfatı, s.51-52.
25. Yenə orada, s.57.

26. Yenə orada.
27. М.Д.Рчеулишвили. К истории овцеводства Грузии. Тбилиси, 1953.
28. M.Sadıqov. Qoyunçuluq. Bakı, 1965, s.21.
29. Ф.А.Меликов, Г.А.Аниев, Л.М.Рзаева. В выведении полутонкорунной жирнохвостой породы овец в Азербайджане. Изв. АН Азерб. ССР, № 4, 1952, с.37.
30. И.И.Калугин. Исследование современного состояния животноводства в Азербайджане, т.IV, Тифлис, 1930, с.38.
31. Yenə orada.
32. M.Dəmirov. Qaradolaq qrupu. "Kənd həyatı" jur., № 6, 1972, s.33.
33. İ.İ.Kaluqin. Göstərilən əsər, s.125.
34. F.Məlikov. Qoyunçuluq. Bakı, 1953, s.239.
35. M.Sadıqov. Göstərilən əsər, s.32-33.
36. F.Məlikov. Göstərilən əsər, s.233-234.
37. M.Sadıqov. Göstərilən əsər, s.38.
38. Е.К.Датхман. Тонкорунное овцеводство. М., 1937, с.3.
39. Azərbaycan tarixi, II cild. Bakı, 1964, s.62.
40. Материалы комиссии Наркомзема СССР по апробации азербайджанских горных мериносов, с.2.
41. F.Ə.Məlikov. Göstərilən əsər, s.224.
42. Ф.И.Гусейнов. Овцеводческое хозяйство Азербайджана в конце XIX начале XX вв. Автореферат. Баку, 1972, с. 13.
43. Nizami Gəncəvi. Yeddi gözəl. Bakı, 1941, s.259.
44. Azərbaycan klassik ədəbiyyatı kitabxanası, III cild, Bakı, 1984, s.221.
45. В.Д.Мочалов. Крестьянское хозяйство в Закавказье в конце XIX в., М., 1958, с. 194-195.
46. M.Ə.İsmayılov. Göstərilən əsər, s.69.
47. Q.Ə.Rəcəbov. Azərbaycanada süd məhsulları hazırlanmasının xalq üsulları. AEM, III, Bakı, 1977, s.50.
48. К.Т.Каракашлы. Материальная культура азербайджанцев северовосточной и центральной зон Малого Кавказа. Баку, 1964, с.242.
49. Т.Ə.Bünyadov. Azərbaycanada maldarlığın inkişafı tarixindən. Bakı, 1969, s. 125-126.
50. V.D.Moçalov. Göstərilən əsər, s.198.
51. M.Ə.İsmayılov. Göstərilən əsər, s.67.
52. О.Н.Нəbibullayev. Kültəpədə arxeoloji qazıntılar. Bakı, 1959, s. 114-116.
53. А.Меликишвили. Наири-Урарту. Тбилиси, 1954, с.327.
54. Yenə orada, s.254.
55. Б.Б.Пиотровский. Развитие скотоводства в древнейшем Закавказье. СА, XXIII, 1955, с.8.
56. Q.A.Melikişvili. Göstərilən əsər, s.219.

57. Т.Ə.Бүnyadov. Göstərilən əsər, s.35.
58. Н.Ч.Бурчаг-Абрамович. Изучение крупного рагатого скота древнего Мингечаура. ДАН Азерб. ССР, т.5, № 10, 1949, с.420-421.
59. Элиан. О животных, кн. VII, с. 17.
60. Ə.S.Sumbatzadə. Göstərilən əsər, s.79.
61. Yenə orada, s.82, 8-ci tablo.
62. Yenə orada, s.85.
63. Yeno orada, s.189, 46-cı tablo.
64. Ə.S.Sumbatzadə. Göstərilən əsər, s. 190-191.
65. М.Ə.İsmayılov. Göstərilən əsər, s.57, 13-cü cədvəl.
66. И.И.Калугин. Исследование современного состояния животноводства Азербайджана, т.ХП, Тифлис, 1929, с.318.
67. М.Ə.İsmayılov. Göstərilən əsər, s.54.
68. А.Аğabəyli. Camışçılıq. Bakı, 1959, s.5.
69. А.Аğabəyli. Göstərilən əsər, s.5.
70. Azərbaycan folkloru antologiyası. Bakı, 1968, s.245.
71. К.Маркс, Ф.Энгельс. Seçilmiş əsərləri, 3 cilddə. III cild, Bakı, 1983, s.235.
72. М.Қасимов. Eydirmə melodiyları. "Azərbaycan gəncləri" qəzeti, 7 aprel 1948-ci il.
73. М.Қасимов. Göstərilən məqaləsi.
74. Yenə orada.
75. Q.Ə.Rəcəbov. Göstərilən əsər, s.51-53.
76. Т.Ə.Бүnyadov. Azərbaycanda maldarlığın inkişafı tarixindən. Bakı, 1969, s.120.
77. Yenə orada, s.120-121.
78. Ə.K.Ələkbərov. Göstərilən əsər, s.86.
79. Т.Ə.Бүnyadov. Göstərilən əsər, s.121.
80. Ə.S.Sumbatzadə. Göstərilən əsər, s.92.
81. М.А.Скибицкий. Карабахские казенные летние пастбища. МУКЛЗПИСК, том IV, Тифлис, 1899, с.82.
82. И.Г.Нариманов. Культура древнейшего земледельческо-скотоводческого населения Азербайджана. Автореферат. Тбилиси, 1982, с.34.
83. И.М.Джафарзаде. Наскальные изображения Кобустана. ТИИ АН Азерб. ССР, т.Ш, Баку, 1958, с.45.
84. А.К.Алекперов. Исследования по археологии и этнографии Азербайджана. Баку, 1960, с.47.
85. Т.А.Буниятов. Земледелие и скотоводство в Азербайджане в эпоху бронзы. Баку, 1957, с.94.
86. Г.М.Асланов, Р.М.Ваидов, Г.И.Ионе. Древний Мингечаур. Баку, 1959.
87. И.М.Дьяконов. История Мидии, с.152.
88. И.Алиев. О Мидийском обществе. Изв. АН Азерб. ССР, № 10, 1948, с.87.
89. Таğı Вəhrami. Göstərilən əsər, s.18.

90. Yenə orada, s.18-19.
91. Həsən Pirniya. Qədim İran. Tehran, 1952, s.2 (*Farsca*).
92. Tağı Bəhrami. Göstərilən əsər, s.18.
93. K.Marks, F.Engels. Əsərləri. XI cild, II hissə, I nəşr, s.436 (*rusca*).
94. Tağı Bəhrami. Göstərilən əsər, s.20.
95. Yenə orada.
96. F.L.Osmanov. Mollaisaqlıda antik dövrə aid yeni arxeoloji yadigarlar. AMM, IX, 1980, s.83-84.
97. Страбон. География. М., 1964, с.497.
98. Yenə orada, s.476.
99. Элиан. О животных, кн. XVIII, с.17.
100. М.И.Артамонов. История Хазар. Л., 1962, с.57.
101. М.Каганкатваци. История Агван, с.154.
102. Книга о лошади. М., 1952, с.596.
103. Kitabı-Dədə Qorqud. Bakı, 1978, s.60.
104. М.Маһmudov. Ərəbcə yazmış Azərbaуcan şair və ədibləri. VII-XII əsrlər. Bakı, 1983, s.94-95.
105. А.С.Сумбагзаде. Сельское хозяйство в Азербайджане в XIX веке. Баку, 1958, с.80.
106. М.Ə.İsmayılov. XX əsrin əvvəllərində Azərbaуcanın kənd təsərrüfatı. Bakı, 1960, s.53-54.
107. Yenə orada, s.57.
108. Azərbaуcan tarixi, I cild, s.383.
109. Д.Дубенский. Конские породы, табуны и заводы Кавказа, их прошлое и настоящее. СПб., 1896, с.35.
110. О Карабахских лошадях. Журн. "Конезаводство и охота", 1843, с.30-31-.
111. Л.В.Каштанов. "Донские лошади". Ростов-на-Дону, 1939, с.26-27.
112. Книга о лошади. М., 1952.
113. Журн. "Конезавод", № 10, 1872, с.134.
114. В.И.Коптев. Материалы для истории русского конезаводства. М., 1887, с.891.
115. Yenə orada, s.649.
116. Гуттен-Чапский. История лошади. Журн. "Коневодство", № 6, 1795, с. 121.
117. В.Н.Чудовский. Карабахская лошадь. Журн. "Рысак и скакун", № 55, 1914.
118. R.X.Səttarzadə. Qarabağ atı. Bakı, 1954, s.17.
119. К.Дитерихс. Взгляд на коневодство Карабаха. Журн. "Коневодство". 1806, № 3, с.5-7.
120. R.X.Səttarzadə. Göstərilən əsər, s. 17-18.
121. А.Руденевский. Обзор коневодства в Закавказском крае. Журн.

- "Коневодства", № 9, 1882, с.16.
122. D.Dubenski. Göstərilən əsər, s.135.
123. R.X.Səttarzadə. Göstərilən əsər, s.31.
124. Yənə orada.
125. К.Фрейтаг. Породы лошадей России. 1881.
126. R.X.Səttarzadə. Göstərilən əsər, s.34.
127. И.И.Катугин. Исследования современного состояния животноводства Азербайджана, т.V, Тбилиси, 1930.
128. Nizami Gəncəvi. İskəndərnamə (Şərəfnamə), s.151.
129. Yənə orada, s.242.
130. Nizami Gəncəvi. Yəddi gözəl. Bakı, 1941, s.154.
131. И.М.Дьяконов. История Мидии. М.-Л., 1956, с. 123.
132. Путешественники об Азербайджане, том I, Баку, 1961, с. 147.
133. Статистическое описание Нахичеванской провинции. СПб., 1833, с. 17.
134. Ə.S.Sumbatzadə. Göstərilən əsər, s.88.
135. СМОМПК. Тифлис, 1901, вып. 29, с.54.
136. Г.А.Меликишвили. Наири-Урарту. Тбилиси, 1954, с.324.
137. Статистическое описание Нахичеванской провинции. СПб., 1833, с.25.
138. Q.A.Melikişvili. Göstərilən əsər, s.326.
139. İ.M.Dyakonov. Göstərilən əsər, s. 173.
140. Б.Б.Латышев. Известия древних писателей о Скифии на Кавказе. БДИ, № 2, 1948, С.226.
142. К.В.Тревер. Очерки по истории и культуре Кавказской Албании. М.-Л., 1959, с.83.
143. Kitabı-Dədə Qorqud. Bakı, 1962, s.50.
144. Nizami Gəncəvi. İskəndərnamə (İqbalnamə). Bakı, 1941, s.122.
145. Путешественники об Азербайджане, т.1, Баку, 1961, с.32.
146. И.М.Джафарзаде. Наскальные изображения Кобыстана. АЭ ТИЭ, XIII, Баку, 1958, с.66-68.
147. Х.М.Ибрагимбейли. Россия и Азербайджан в первой трети XIX века. М., 1969, с. 162.
148. Yənə orada, s.162.
149. МИЭБГКЗК, VI, Тифлис, 1887, с.79.
150. Yənə orada, s.248.
151. А.С.Сумбатзаде. Сельское хозяйство в Азербайджане в XIX веке. Баку, 1958, с. 187.
153. Yənə orada, s.189.
154. МИЭБГКЗК, I, s.512-517.
155. М.Ə.İsmayılov. Göstərilən əsər, s.54.
156. И.И.Калугин. Исследование современного состояния животноводства Азербайджана, т.Ш, Тифлис, 1929, с. 178.

157. Материалы к общей схеме использования водных ресурсов Куро-Араксинского бассейна, т. 16, Баку, 1930, с.48.
158. İ.İ.Kaluqin. Göstərilən əsər, s.48.
159. Q.Rəcəbov. "Ziyanlıq" qarşılıqlı yardım forması haqqında, AEAM, XXII cild, № 9, 1966, s.91.
160. V.Çıraqzadə. "Damazlıq" qarşılıqlı yardım forması haqqında. AEAM, XXIV cild, № 8, 1963, s.95.
161. Yenə orada, s.96.
162. K.Karakashly. О пережитках древнего института взаимопомощи в Азербайджане. Изв. АН Азерб. ССР, 1958, с.43.
163. Q.Cavadov. "Ortaqlıq" qarşılıqlı yardım formasına dair. AEAM, XXV cild, 1969, № 7, s.85.
164. A.N.Nəbiyev. Azərbaycan folklorunun janrları. Bakı, 1983, s.15.

OVÇULUQ, BALIQCILIQ, ARIÇILIQ

1. Ə.Salehov. Azərbaycanın ov heyvanları. Bakı, 1962, s.5.
2. K.Marks, F.Engels. Seçilmiş əsərləri. 3 cilddə. III cild. Bakı, 1983, s.233.
3. И.М.Джафарзаде. Древний период истории Азербайджана. Очерки по древней истории Азербайджана. Баку, 1956, с.10-11.
4. M.Hüseynov. Azıx mağarasının sirri. Bakı, 1969, s.24.
5. İ.M.Cəfərzadə. Göstərilən əsər, s.10-11.
6. T.Ə.Bünyadov. Azərbaycan arxeologiyası öçerkləri, s.143.
7. Г.М.Асланов. Р.М.Вайдов, Г.И.Ионе. Древний Мингечаур. Баку, 1959, с. 127.
8. Ə.Salehov. Göstərilən əsər, s.9.
9. T.Ə.Bünyadov. Göstərilən əsər, s.142.
10. M.Dadaşzadə. Tərlanla ov. "Elm və həyat" jurn., 1966, № 12, s.26.
11. Yenə orada.
12. Путешественники об Азербайджане, т.1, Баку, с. 110.
13. Yenə orada, s.124.
14. Ş.A.Quliyev. Azərbaycanda su quşlarının ovlanması haqqında. AMM. VI bur., Bakı, 1965, s.295-313.
15. Г.Д.Джавадов. О традиционных приемах лова кеклика и охота на него в дореволюционном Азербайджане. "Материалы к всесоюзной сессии посвященный итогам археологических и этнографических исследований 1969 г. в СССР". Баку, 1970, с.26.

16. Советский Азербайджан. Баку, 1958, с. 177.
17. Су анбарлары, су тутарлар.
18. Ş.A.Quliyev. Göstərilən əsər, s.290-303.
19. Niğə qız dilində sututar, su dayanan yer, nohur deməkdir.
20. Niğə həmin ölçüdə kiçik və daha böyük də ola bilər.
21. Yerli əhali həm quş dəstəsinə, həm də niğənin mərkəzi hissəsindəki sahəyə "xar" deyir.
22. Ş.A.Quliyev. Göstərilən əsər, s.308.
23. Talışlar bu qayda ilə ördək ovlama üsuluna "rijko" - gündüz ovu deyirlər.
24. Tor tez aşağı düşsün deyə ovçu onun hər iki ucuna kiçik daş parçası bağlayırdı.
25. Г.А.Асланов, Р.М.Ваидов, Г.И.Ионе. Древний Мингечаур. Баку, 1959, с.31.
26. СМОМПК, вып. IV, 1884, с. 161.
27. Yənə orada.
28. Моисей Каганкатвацци. История Агван. СПб., 1861., с. 131-139.
29. М.А.Караулов. Сведения арабских писателей о Кавказе, Армении и Азербайджане. СМОМПК, вып. XXIX, Тифлис, 1901, с.9.
30. Путешественники об Азербайджане, т.1, Баку, 1961, с.26, 92, 201, 226.
31. Yənə orada, s.92, 201.
32. Yənə orada, s.257.
33. И.И.Березин. Путешествия по Дагестану и Закавказью. Казан, 1850, с.81.
34. Рыбный промысел западного побережья Каспийского моря. Баку, 1914.
35. Исследования о состоянии рыболовства в России, т.V, СПб., 1863.
36. İ.İ.Berezin. Göstərilən əsər, s.82.
37. Исследования о состоянии рыболовства в России, т.V, СПб., 1863, с.1.
38. Рыбный промысел западного побережья Каспийского моря, Баку, 1914, с.32.
39. Yənə orada, s.53.
40. Yənə orada, s.55.
41. Ə.İzmayılovanın Lənkəran rayonundan 1959-cu ildə topladığı çöl etnoqrafik materialları.
42. ОРВЗК, ч. III, 1836, с 162.
43. Путешественники об Азербайджане. Баку, 1961, с.257.
44. Ə.İzmayılovanın çöl etnoqrafik materialları. Salyan rayonu, 1964-cü il.
45. Ə.İzmayılovamn çöl etnoqrafik materialları. Lənkəran rayonu, 1959-1962-ci illər.
46. Путешественники об Азербайджане, с.257.
47. ОРВЗК, ч. II, "Казахская дистанция", 1836, с.245.
48. Исследования о состоянии рыболовства в России, т.IV, СПб., 1861, с.25; Ə.İzmayılovanın çöl etnoqrafik materialı. Kürdəmir rayonu, 1975-ci il.
49. Исследования о состоянии рыболовства в России, т.1, СПб., 1961, с.35.
50. Yənə orada.

51. ОПВЗК, ч. III, "Ширванская", 1836, с. 162.
52. Н.Н.Шавров. Значение разливов Аракса для Кавказской рыбобромышленности и меры к их наилучшему использованию. СПб., 1909, с.33.
53. Ə.İzmayılovanın 1959-1962-ci illərdə topladığı etnoqrafik materiallar.
54. Исследования о состоянии рыболовства в России, т.IV, СПб., 1861, с.69.
55. Yənə orada.
56. А.Клычев. Рыбаки. Ашхабад, 1967, с.45.
57. N.N.Şavrov. Göstərilən əsər, s.33.
58. Г.Б.Зардаби. Минога пришла. Газ. "Каспий", 16 января 1885 г.
59. Ə.İzmayılovanın Lənkəran rayonundan 1962-ci ildə topladığı çöl etnoqrafik materialı.
60. Yənə orada.
61. Исследования о состоянии рыболовства в России, т.IV, СПб., 1861, с. 106.
62. В.Н.Максимова, М.В.Подсевагов. Получения клея из красной рыбы. Труды по технике добычи и технологии обработки рыб Каспийского моря, т.XIX, 1863, с.80.
63. Исследования о состоянии рыболовства в России, т.IV, СПб., 1861, с.98.
64. Ə.M.Quliyev. Azərbaısanın bal verən bitkiləri. Bakı, 1958, s.5.
65. А.К.Алекперов. Исследования по археологии и этнографии Азербайджана. Баку, 1960, с. 148.
66. С.Ə.Xəlilov. Qərbi Azərbaısanın Tunc dövrü və Dəmir dövrünün əvvəllərinə aid arxeoloji abidələri. Bakı, 1959, s.147.
67. И.Г.Нариманов. Древнее святилище (пир) в Казакском районе иозднебронзового периода. ДАН Азерб. ССР, XVI, 1960, с.208.
68. Страбон. География. М., 1964, с.481-482.
69. Рашид ад-Дин. Переписка (перевод, введение и комментарии А.И.Фатиной). М., 1971, с.304.
70. А.А.Ализаде. Социально-экономическая и политическая история Азербайджана XIII-XIV вв., Баку, 1960, с.40.
71. В.М.Сысоев. Тюркское население Азербайджана в XVII веке. ИООИА, № 1. 1926, с.57.
72. М.Г.Велиев (Бахарлы). Азербайджан (Физико-географический и экономический очерк). Баку, 1921, с. 162.
73. Н.Н.Шавров. Пчеловодство на Кавказе. Газ. "Кавказ", 1885, № 145.
74. Н.Н.Шавров. Очерк пчеловодства в Закавказье. СМИБГКЗК, т.IV, ч. II, Тифлис, 1888, с.276.
75. И.М.Жданов. Пчеловодство в Ленкоранском уезде. Журн. "Кавказское пчеловодство и птицеводство", 1913, № 11, с.8.
76. Статистические данные о перевозке пассажиров и грузов в 1886 г. по Закавказской железной дороге, 1888, с.464.

77. Газ. "Каспий" № 105, 20 мая 1899; "Dəbistan" журн., № 5-9, 1906.
78. İlk dəfə məskən saldığı Daşkəsən rayonunun Qabaqtərə kəndinin adı ilə bağlıdır.
79. А.А.Гроссгейм. Растительные ресурсы Кавказа. М., 1946, с.80.
80. Ə.Rəsulov. Kolhozçulara arıçılıqdan praktiki yardım. Bakı, 1941, s.51.
81. Y.A.Şişkin. Azərbaycanın Qabaqtərə arısı. "Azərbaycan sosialist kənd təsərrüfatı" jurn., № 3, 1952.
82. "Kommunist" qəzeti, 1945, 29 sentyabr.
83. İ.M.Jdanov. Göstərilən əsər, s.10.
84. Yenə orada.
85. N.N.Şavrov. Göstərilən əsər, s.264.
86. В.ДЛукьянов. Пчеловодный инвентарь и пасечное оборудование. М., 1974, с.7.

SƏNƏTKARLIQ

1. M.Hüseynov. Azərbaycan arxeologiyası (Daş dövrü). Bakı, 1975, §.40-61.
2. М.М.Гусейнов. Пещеры каменного века на Авейдаге. ДАН Азерб. ССР, т.XV, №11, 1959, с.143; С.Н.Замятин. Разведки по каменному веку в Азербайджане осенью 1953 г., Труды ИИАН Азерб. ССР, т.XIII, Баку, 1958.
3. M.Hüseynov. Göstərilən əsər, s.148-150; Д.Н.Рустамов, "Фируз" - стоянка каменного века в Кобустане. Тезисы докладов, посвященных итогам полевых археологических исследований в 1970 г. в СССР. Тбилиси, 1971.
4. F.M.Muradova. Qobustan Tunc dövründə. Bakı, 1979, s.36-37.
5. З.И.ЯМГЮЛЬСКИЙ. О статуе, найденный на территории Кавказской Албании. КСИИМК, вып. 60, 1955, с.155-158; С.Б.Ашурбейли. Скульптура Азербайджана древнего периода в средневековья. ТМИА, т.1, Баку, 1956, с.87; Дж.А.Халилов. Раскопки на городище Хыныслы, памятнике древней Кавказской Албании. СА, 1962, № 1, с.219-220; уепэ onun: Археологические находки близ села Даг-Коланы Шемахинского района. Археологические исследования в Азербайджане. Баку, 1965, с.117-120.
6. Дж.А.Халилов. Материальная культура Кавказский Албании (Doktorluq dissertasiyasının əlyazması). АЕАТІЕА, f. 1, s.16, iş № 7228, s.332.
7. М.С.Нейматова. Эпиграфические памятники и их значение в изучении социально-экономической истории Азербайджана. Автореферат докт. дисс. Баку, 1968, с.65.
8. Yenə orada.
9. Yenə orada.

10. К.Хатисов. Кустарные промыслы Закавказского края. Отчеты и исследования по кустарной промышленности в России, т.Н, СПб., 1894, с.341.
11. М.Н.Насирли. О некоторых источниках водоснабжения населенных пунктов Азербайджанской ССР. АЕМ, вып. IV, Баку, 1981, с.87-88.
12. МИЭБГКЗК, т.1, Тифлис, 1886, с.603-604.
13. ОРВЗК, ч. II, СПб., 1836, с.247.
14. K.Marks, F.Engels. Seçilmiş əsərləri, II cild, Bakı, 1953, s. 184.
15. С.М.Агамачиева, А.Н.Мустафаев. О ручном гончарном круге Азербайджана. ДАН Азерб. ССР, т.ХХХV, 1979, № 3.
16. А.А.Формозов. Очерки по первобытному искусству. М., 1969, с.44; Ф.Р.Махмудов, И.Г.Нариманов. Раскопки холма Аликемек тепеси. Археологические и этнографические изыскания в Азербайджане в 1973 г., Баку, 1974, с. 12-13.
17. Azərbaycanın müxtəlif etnoqrafik bölgələrində "bad" əvəzinə "piyə", "piçənə", "loğana" və "lülək" terminləri işlənir.
18. М.М.Гусейнов. Об одной разновидности рельефного орнамента керамики эпохи бронзы и раннего железа в Азербайджане. Изв. АН Азерб. ССР, № 3, с.43-47; Г.С.Исмаилов. Археологические исследования древнего поселения Баба-Дервиш. Баку, 1977, с.58.
19. Г.С.Исмаилов. Орнаментация керамика поселения Баба-Дервиш и ее связи с энеолитическими памятниками Закавказья. Археологические исследования в Азербайджане. Баку, 1965, с.61.
20. К.Хатисов. Göstərilən əsər, s.338; А.Н.Мустафаев. Этнографические наблюдения об одном из неизученных ремесел в Азербайджане. ДАН Азерб. ССР, т.ХХХШ, 1977, №2.
21. С.М.Агамалиева, А.Н.Мустафаев. Об одном типе гончарно-обжигательных печей Азербайджана. ДАН Азерб. ССР, т.ХХХIV, 1978, № 4.
22. Г.И.Ионе. Гончарные печи древнего Мингечаура. КСИИМК, вып. XXIV, 1949, с.42-54.
23. Д.Кистенев. Кустарная промышленность и посторонние заработки крестьян в Ленкоранском уезде. Труды РКОСХ. Тифлис, 1891, № 9-10, с.405.
24. А.А.Ализаде. Социально-экономическая и политическая история Азербайджана XIII-XIV вв. Баку, 1956, с.51.
25. М.Х.Гейдаров. Ремесленное производство в городах Азербайджана в XVII в. Баку, 1967, с.98.
26. М.Х.Нейдərov. Göstərilən əsər, s.99.
27. А.С.Сумбатзаде. Сельское хозяйство Азербайджана в XIX веке. Баку, 1958, с. 155.

28. И.Г.Нариманов, И.Р.Селимхапов. К применению первых металлов в быту населения Восточного Закавказья. ДАН Азерб. ССР, 1965, № 4.
29. М.А.Кашкай. Основные этапы истории развития геологии и разработки полезных ископаемых на Кавказе. Летопись науки в Азербайджане (техника). Баку, 1969, с.59.
30. М.Ə. Qaşqay. Göstərilən əsər, s.58-59.
31. Yenə orada, s.55.
32. Ф.Р.Махмудов, Р.М.Мунчаев, И.Г.Нариманов. О древнейшей металлургии Кавказа. СА, 1968, № 4; М.А.Кашкай, И.Р.Селимхапов. Из истории древней металлургии Кавказа. Баку, 1973, с.9; Q.S.İsmayılov. Kiçik Qafqazın cənub-şərq ətəklərində qədim metallurgiya və metalışləmə sənətinə dair yeni materiallar. АЕАХ, 1974, № 3.
33. Azərbaycan tarixi, 3 cildə, 1 cild. Bakı, 1961, s.21.
34. М.Ə. Qaşqay hələ Eneolit dövründə Azərbaycanda qızıl və gümüşdən istifadə olunduğunu qeyd edir. Вах: Göstərilən əsər, s.54.
35. Н.А.Абелов. Исследование экономического быта государственных крестьян Геокчайского и Шемахинского уездов Бакинской губернии. МИЭБГКЗК, т. VI, ч. II, Тифлис, 1887, с. 182; М.Г.Эфендиев. Село Лагич Геокчайского уезда Бакинской губернии. СМОМПК, вып. 29, Тифлис, 1902, с.90.
36. ОРВЗК, ч. III, СПб., 1836, с. 124.
37. Yenə orada, s.120.
38. Yenə orada, 11 hissə, s.390.
39. Yenə orada, IV hissə, s.42.
40. А.С.Сумбатзаде. Промышленность Азербайджана в XIX веке, Баку, 1964, с.183-184.
41. Ə.S.Sumbatzadə. Göstərilən əsər, s.184.
42. Бакинский торгово-промышленный сборник с иллюстрациями на 1900 г., Баку, 1900, с.60.
43. Ə.S.Sumbatzadə. Göstərilən əsər, s.184.
44. N.A.Abelov. Göstərilən əsər, s.180.
45. İ.M.Cəfərzadə. 1933-cü il Şamaxı-Nuxa ekspedisiyasının materialları. АЕАТİEA, f. 1, s.I, iş 160, s.123-130; H.Quliyev, N.Tağızadə. Metal və xalq sənətkarlığı. Bakı, 1968, s.33-34.
46. Lahıç misgərləri kürədə hər dəfə 1 pud mis əridirdilər. Вах: N.A.Abelov. Göstərilən əsər, 8.181.
47. İ.M.Cəfərzadə. Göstərilən əsər, s.129.
48. Yenə orada.
49. Yenə orada, s.127.
50. Yenə orada, s.129.
51. Yenə orada, s.131; N.A.Abelov. Göstərilən əsər, s.181; H.A.Quliyev. XIX

- əsrin əvvəllərində Lahic qəsəbəsində mis qab istehsalı. AEAX (ictimai elmlər seriyası), 1961, № 2, s.50.
52. İ.M.Cəfərzadə. Göstərilən əsər, s.132-133.
53. İ.M.Cəfərzadənin yazdığına görə tapunçuların ikisi böyük, yeddi nəfəri isə kiçik tapun (çəkiç) işlədirdi. Bax: Göstərilən əsər; s.135-136; H.A.Quliyev. Göstərilən əsər, s.50-51.
54. İ.M.Cəfərzadə. Göstərilən əsər, s.137.
55. Yenə orada.
56. H.A.Quliyev. Göstərilən əsər, s.50.
57. N.A.Abelov. Göstərilən əsər, s, 181.
58. İ.M.Cəfərzadə. Göstərilən əsər, s.134-135.
59. Yenə orada, s.135.
60. Yenə orada, s.138.
61. Yenə orada, s. 139-141.
62. Yenə orada, s.142-143; H.A.Quliyev. XIX əsr və XX əsrin əvvəllərində Lahic qəsəbəsində mis qab istehsalı (İkinci məqalə). AEAX (ictimai elmlər seriyası), 1962, № 1, s.19.
63. Н.Флоревский. Елизаветпольский округ. ОРВЗК, ч. II, СПб., 1836, с.391-394; К.Хатисов. Göstərilən əsər, s.323; С.Гутишамбаров. Обзор фабрик и заводов Закавказского края. Тифлис, 1904, с.46-47.
64. АКАК, т.VI, ч. 1, сообщение № 200.
65. К.Хатисов. Göstərilən əsər, s.324. .
66. Yenə orada, s.321.
67. Yenə orada, s.323; N.Abelov. Göstərilən əsər, s.178.
68. N.Abelov. Göstərilən əsər, s.178.
69. Yenə orada.
70. К.Хатисов. Göstərilən əsər, s.323.
71. Yenə orada, s.325.
72. Ə.S.Sumbatzadə. Göstərilən əsər, s.159.
73. Г.М.Асланов, Т.И.Голубкина, Ш.Г.Садыхзаде. Каталог золотых и серебряных предметов из археологических раскопок Азербайджана. Баку, 1966.
74. М.А.Кашкай и И.Р.Селимханов. Исследование металлических изделий древнего Мингечаура эпохи развитой бронзы. Баку, 1959, с.30-31.
75. Moisey Kalankatuklu. Albaniya tarixi. Bakı, Elm, 1993, s.17.
76. М.Х.Гейдаров. Города и городское ремесло Азербайджана XIII-XVII вв., Баку, 1991, с.190.
77. Yenə orada, s.219.
78. Bir misqal 4,68 qrama bərabərdir.
79. Худут-ал-алем. Рукопись Туманского с введением В.В.Бартольда. Л., 1930, с.336.

80. Əyarlama məqsədilə, adətən, qızıl və gümüşün misqal sistemi ilə aşağı kəmiyyətləri (56 və 84) əsas götürülürdü.
81. Məhək yağı 3:1 nisbətdə duz və azot turşularının qatışığından hazırlanmış "çar arağı" adlanan oksidləşdirici məhluldan ibarətdir. Əməli işdə ona az miqdarda çervon qızılının suyu əlavə edilirdi.
82. Klassik ədəbiyyatda farscadan götürülmüş "güşvarə" sözünə də tez-tez rast gəlinir.
83. Q.M.Aslanov, R.M.Vaidov, Q.İ.İone. Göstərilən əsər, s.1 14.
84. Əziz-xələf oğlan uşaqlarının qulaqlarından birinə bir tay "heydəri" sırğa taxmaq adəti yaxın keçmişdək davam etməkdə idi.
85. M.X.Heydərov. Göstərilən əsər, s.220-221.
86. В.К.Зеленицкий. Кустарное производство золотых и серебрянных изделий в Бакинском районе и Дагестане и предполагаемые меры для упорядочения и развития оного. "Труды первого съезда деятелей по кустарной промышленности Кавказа". Тифлис, 1902, с.60, 64.
87. Yenə orada, s.60.
88. S.D.Əsədova. XIX-XX əsrlərdə Azərbaycanca zərgərlik incəsənəti. Bakı. 1978, s.6.
89. R.Əfəndiyev. Azərbaycanın bədii sənətkarlığı. Bakı, 1966, s.32.
90. S.D.Əsədova. Göstərilən əsər, s.9.
91. Yenə orada.
92. R.Əfəndiyev. Göstərilən əsər, s.32; S.D.Əsədova. Göstərilən əsər, s.9-11.
93. Yenə orada, s.34; Yenə orada, s.15.
94. Simçəkmə əməliyyatı Bakı şəbəkəçiliyində "həddələmə", Gəncədə "məfilləmə" adlanır.
95. S.D.Əsədova. Göstərilən əsər, s.13.
96. Ən incə şəbəkə telləri yaqut "həddə"də hazırlanırdı.
97. S.D.Əsədova. Göstərilən əsər, s. 13-14.
98. Yenə orada, s.14.
99. V.K.Zelenitski. Göstərilən əsər, s.62; P.Эфендиев. Ювелирное искусство Азербайджана. Баку, 1964, с. 12.
100. S.D.Əsədova. Göstərilən əsər, s.24.
101. Yenə orada, s.26.
102. Производительные силы России. СПб., 1869, ч. X, с.20, 135.
103. V.K.Zelenitski. Göstərilən əsər, s.63.
104. И.Г.Нариманов. Культура древнего земледельческо-скотоводческого населения Азербайджана. Автореферат докт. дисс. Тбилиси, 1982, с.35.
105. Azərbaycan tarixi, 3 cildə, I cild. Bakı, 1961, s.28.
106. Yenə orada.
107. Г.И.Ионе. Глиняные сосуды-сапожки из Мингечаура. МКА. Баку, 1953, с.36-60.

108. С.Б.Ашурбейли. Очерк истории средневекового Баку. Баку, 1964, с.79.
109. Ə.S.Sumbatzadə. Göstərilən əsər, s.104.
110. K.Xatısov. Göstərilən əsər, s.352.
111. С. Гулишамбаров. Обзор фабрик и заводов Бакинской Губернии. Тифлис, 1890, с.265.
112. K.Xatısov. Göstərilən əsər, s.352.
113. Ə.S.Sumbatzadə. Göstərilən əsər, s.94.
114. С.Гулишамбаров. Обзор фабрик и заводов Закавказского края, с.209.
115. K.Xatısov. Göstərilən əsər, s.354.
116. Şirvan bölgəsinin dabbəğları arasında bu alət "ləskən" adlanırdı.
117. K.Xatısov. Göstərilən əsər, s.353.
118. СММПК, вып. XI, Тифлис, 1891, с.74.
119. "Məsələh" ərəbcə "məsaleh" sözündən olub, "alət", "cihaz" mənasını verir.
120. Şuşada "sarağan aş" əvəzinə "gərmək aş" işlənirdi.
121. Gırvənkə 400 qrama bərabər çəki ölçüsüdür.
122. Bu bölmənin şərhində İ.M.Cəfərzadənin "1933-cü il Şamaxı-Nuxa ekspedisiyasının materialları" əsas götürülmüşdür.
123. İ.M.Cəfərzadə. Göstərilən mənbə, s.163.
124. Yenə orada, s. 158-159.
125. СММПК, вып. XI, с.58.
126. Yenə orada.
127. Ə.S.Sumbatzadə. Göstərilən əsər, s.106.
128. Yenə orada.
129. СММПК, вып. XI, с. 147.
130. Yenə orada, s.146.
131. K.Xatısov. Göstərilən əsər, s.359-360.
132. Ə.S.Sumbatzadə. Göstərilən əsər, s.108.
133. Yenə orada.
134. Yenə orada.
135. Кавказский календарь на 1854 г., Тифлис, 1853, с.339.
136. Azərbaycan MDTA, f. 10, s.1, iş 42, vər. 1-58.
137. Yenə orada, f. 10, s.2, iş 7, vər. 1-120.
138. F.R.Mahmudov, İ.H.Nərimanov. Göstərilən birgə məqalə, s.16.
139. А.К.Алекперов. Исследования по археологии и этнографии Азербайджана. Баку, 1960, с.47.
140. Q.M.Aslanov, R.M.Vahidov, Q.İ.İone. Göstərilən əsər, s.107, 109.
141. S.M.Qazıyev. Qəbələ mahalının qədim tarixindən. Qafqaz Albaniyası məsələləri. Bakı, 1962, s.80.
142. А.А.Иессен. Из исторического прошлого Мильско-Карабахской степи. МИА СССР, № 125, М.-Л., 1965, с.26-27.
143. F.L.Osmanov. Mollaisaqlıda antik dövrə aid yeni arxeoloji qazıntılar. AMM, IX cild. Bakı, 1980, s.84-85; yenə onun: Qafqaz Albaniyasının maddi mədəniyyəti.

- Bakı, 1982, s.95.
144. Ə.S.Sumbatzadə. Göstərilən əsər, s.113-114.
 145. Yenə orada, s.114; СМОМПК, вып. XI, с.76, 155, 156.
 146. СМОМПК, вып. XI, с. 155, 161.
 147. Бакинский торгово-промышленный сборник..., с. 126.
 148. СМОМПК, вып. XI, с.77.
 149. Məlumat Qobustan qayaüstü rəsmlərinin və abidələrinin tədqiqatçısı, arxeoloq-alim C.Rüstəmovdan alınmışdır.
 150. О.А.Абибуллаев. Энеолит и Бронза на территории Нахичеванский АССР. Баку, 1982, с.223; Q.M.Aslanov, R.M.Vahidov, Q.İ.İone. Göstərilən əsər, s.32-33; К.Х.Кушнарєва. Поселения эпохи Бронзы на холме Узерлик-тепе около Агдама. "Труды Азербайджанской (Оренкалинский) экспедиции", т.1, МИА СССР, № 67, М.-Л., 1959, с.411-412; Я.И.Гуммель. Археологические очерки. Баку, 1940, с.30; Г.М.Асланов. К изучению раннесредневековых памятников Мингечаура. КСИИМК, вып. 60, М., 1955, с.68.
 151. R.M.Vahidov. Mingəçevir III-VIII əsrlərdə. Bakı, 1961, s.85; İ.A.Babayev, Q.M.Əhmədov. Qəbələ. Bakı, 1981, s.34; Г.М.Ахмедов. Средневековый город Байлакан (Автореферат докт. дисс). Баку, 1972, с.59.
 152. İ.N.Nərimanov. Gəncəşəy rayonunun arxeoloji abidələri. Bakı, 1958, s.30-31.
 153. Я.И.Гуммель. Памятники древности в окрестностях Киликдага. Изв. Аз. ФАН СССР, 1941, № 2, с.34; К.Х.Кушнарєва. Памятники Медного века Нагорного Карабаха. С А, 1954, № 20, с. 179.
 154. K.Marks, F.Engels. Seçilmiş əsərləri, II cild, s.184.
 155. Q.M.Aslanov, R.M.Vahidov, Q.İ.İone. Göstərilən əsər, s.152; R.M.Vahidov. Göstərilən əsər, s.68.
 156. K.Marks, F.Engels. Seçilmiş əsərləri, II cild, s.311.
 157. Q.M.Aslanov. Göstərilən əsər, s.68.
 158. Н.Пигулевская. Города Ирана в раннем средневековье. М., 1956, с.239.
 159. Ю.Б.Юсубов. Характер и организация ремесла в Ассурии, Урарту и Мидии. ТИИ АН Азерб. ССР, т.XIV, Баку, 1960, с.24.
 160. В.А.Петров. О растительных остатках Мингечаура. Стенограмма доклада, прочитанного на отделении общественных наук АН Азерб. ССР.
 161. Q.M.Aslanov, R.M.Vahidov, Q.İ.İone. Göstərilən əsər, s.152; С.М.Казиев. Памятники Мингечаура, как источник изучения Азербайджана. Изв. АН Азерб. ССР, 1950, № 7; Т.И.Голубкина. Ажурные ткани из кувшинного погребения Мингечаура. СА, 1971, № 3, с.257.
 162. R.M.Vahidov. Göstərilən əsər, s.84-85.
 163. Б.Б.Латышев. Известия древних писателей о Скифии и Кавказе, т.1, СПб., 1890, с.607.
 164. R.M.Vahidov. Göstərilən əsər, s.84-86; Q.M.Aslanov. Göstərilən əsər, s.68; И.П.Петрушевский. Земледелие и аграрные отношения в Иране в XIII-XIV вв., М.-Л., 1960, с.183. İ.P.Petruşevski pambıq parça növü olan "kərbas" sözünün sanskrit dilindən götürülməsinə əsaslanaraq pambıq bitkisinin hind mənşəli olduğunu və buradan XIV əsrdə İrana keçdiyini müəyyən etmişdir.

165. Т.М.Мамедов. Албания и Атропатена по древнеармянским источникам. Баку, 1977, с. 19-20.
166. С.Гулишамбаров. Обзор фабрик и заводов Бакинской губернии, с.245.
167. К.Хатисов. Göstərilən əsər, s.265.
168. Yenə orada, s.256-267; Кавказский качендарь на 1897 г., Тифлис, 1896, с.71; Газ. "Кавказ", 1896, № 37.
169. Я.Зедгенидзе. Производство ковров и паласов. СМОМПК, вып. XI, с.8-18; К.Хатисов. Göstərilən əsər, s.270-278.
170. К.Хатисов. Göstərilən əsər, s.305-306.
171. Yenə orada, s.305.
172. N.A.Abelov. Göstərilən əsər, s.170.
173. A.N.Mustafayev. XIX əsrdə Şirvanda şaltoxuma dəzğahı. AEAX (tarix, fəlsəfə və hüquq seriyası), 1968, №4.
174. N.A.Abelov. Göstərilən əsər, s.177-178.
175. M.X.Heydərov. Göstərilən əsər, s. 173-174.
176. Ə.S.Sumbatzadə. Göstərilən əsər, s.61.
177. К.Хатисов. Göstərilən əsər, s.309-311.
178. Т.Ə.Бүnyadov. Azərbaycanca maldarlığın inkişafı tarixindən, s.146.
179. Yenə orada, s.147.
180. И.М.Дьяконов. История Мидии. М.-Л., 1956, с.364.
181. С.М.Казиев. Археологические раскопки в Мингечауре. Баку, 1949, с.43.
182. Q.Ə.Qeybullayev. Qarabağ (etnik və siyasi tarixinə dair). Bakı, Elm, 1990, s.75.
183. Ergenekon Cavidan. Terme keçə sanatında geleneksel süsleme usulları və günümüzde bu saneye yönelik yeni yaklaşımlar. "Azərbaycan xalçası və xalq tətbiqi sənəti" mövzusunda III Beynəlxalq simpoziumun materialları. Bakı, "Elm", 2005, s.46.
184. Kitabı-Dədə Qorqud. Bakı, Azərnaşr, 1962, s.16.
185. Mahmud Kaşğari. Divanı luğat-it-türk. 4 cilddə, II cild. Bakı, "Ozan", 2006, s.149.
186. Məsihi. Vərqa və Gülşa. Bakı, 1977, s.59.
187. А.С.Пиралов. Краткий очерк кустарных промыслов Кавказа. Кустарная промышленность России, т.11, СПб., 1913, с.50.
188. С.И.Руденко. Культура населения горного Алтая в скиарское время. М.-Л., 1953, с.352.
189. R.M.Vahidov. Göstərilən əsər, s.86; З.И.Буниатов. Азербайджан в VIII-IX вв., Баку, 1965, с.150.
190. R.M.Vahidov. Göstərilən əsər, s.66; Т.М.Асланов. К изучению раннесредневековых памятников Мингечаура. КСИИМК, вып. 60, с.68.
191. СМОМПК, вып. 38, Тифлис, 1908, с. 15.
192. Худуд ал-алем. Л., 1939, с.32 б.

193. Ə.Əlizadə. Göstərilən əsər, s.194.
194. M.X.Heydərov. Göstərilən əsər, s.178.
195. K.Xatısoy. Göstərilən əsər, s.284.
197. "Gəbə" adı ilə kiçik xalılar əsasən Azərbaycanın qərb bölgələrində, o cümlədən Gəycə, Borçalı və Qarayazı bölgələrində yayılmışdı.
198. Buna "ağız dirəyi", yaxud "ağız palazı" da deyilir.
199. L.Kərimov. Azərbaycan xalçası. I cild, Bakı, 1961.
200. A.S.Aliyeva. Ворсовые ковры Азербайджана XIX - нач. XX вв., Баку, 1973, с.21.
201. Yənə orada.
202. Yənə orada, s.28-30.
203. Yənə orada, s.32.
204. Yənə orada, s.52.
205. Yənə orada.
206. Azərbaycan tarixi, 3 cildə, I cild, s.151.
207. Эчия Челеби. Книга путешествия, вып. III, М., 1983, с. 115.
208. Yənə orada, s.118, 128, 139-140, 142, 147, 156, 164, 167.
209. Yənə orada, s.139.
210. Yənə orada, s.142. 211.ОРВЗК, ч. II, с.246-247.
212. Yənə orada, III hissə, s.1 18.
213. Yənə orada.
214. АКАК, т.I, сообщение № 1197.
215. Статистическое описание Нахичеванской провинции. СПб., 1833, с.94.
216. Ə.S.Sumbatzadə. Göstərilən əsər, s.60.
217. ОРВЗК, ч. III, с.389.
218. Yənə orada, s.311-312.
219. Yənə orada, s.118.
220. Yənə orada, s.119.
221. ЦГИА СССР, ф. 1284, дело 108, л. 13-14; дело 109, л. 19.
222. ЦГИА СССР, ф. 1268, дело 218, л. 5, 47.
223. ЦГИА Груз. ССР, ф. 2, дело 2537, л. 63-64.
224. Кавказский календарь на 1854 г., Тифлис, 1853, с.337.
225. Сборник сведений о Кавказе, т.VIII, Тифлис, 1880, с.236.
226. Yənə orada, s.234.
227. ОРВЗК, ч. III, с. 119.
228. ОРВЗК, ч. II, СПб., 1836, с.338.
229. A.S.Piralov. Göstərilən əsər, s.17.
230. СМОМПК, вып. XI, с.89, 90; Н.Н.Шавров. Очерк пчеловодство в Закавказье. СМИБГКЗК, т.IV, ч. II, Тифлис, 1888, с.27-28.
231. Г.И.Мириманов. Кустарные шелковые промыслы в Шушинском уезде. "Труды КШС", т.VIII, Тифлис, 1896, с.94.

232. СМОМПК, вып. XI, с. 125.
233. N.A.Abelov. Göstərilən əsər, s. 175; И.Д.Калашев. Геокчайский уезд. СМОМПК, вып. XI, с. 125.
234. N.N.Şavrov. Göstərilən əsər, s.25.
235. Yənə orada, s.26.
236. Q.İ.Mirimanov. Göstərilən əsər, s.94.
237. СМОМПК, вып. XI, с. 127.
238. А.Олеарий. Подробное описание путешествия Голштинского посольства в Московию и Персию в 1833, 1836, 1839 гг., М., 1870, с.554; И.Г.Гербер. Описание стран и народов вдоль западного берега Каспийского моря 1728 г. История, география и этнофафия Дагестана XIII-XIX вв., М., 1958, с.90-100; Я.Я.Стрейс. Три путешествия. М., 1936, с.245.
239. ЦГИА СССР, ф. 1284, дело 109, л. 58-59; ЦГИА Груз. ССР, ф.2, дело 2374, л 63.
240. A.N.Mustafayev. XIX əsrin sonu və XX əsrin əvvəllərində Şirvanda nəqqadlıq. AEAX (tarix, fəlsəfə və hüquq seriyası), 1974, № 1.
241. Çərtə - 4 teldən, sətə - 3 teldən, lingə - 2 teldən ibarət toplanmış ipəklə toxuma texnologiyasının növünü bildirir.
242. A.N.Mustafayev. Şirvanda tərrahlıq. AEAX (tarix, fəlsəfə və hüquq seriyası), 1976, № 1.
243. Parafin çıxdıqdan sonra şərbaflar "arı mumu"nu parafinlə əvəz etdilər.
244. Сведения арабских географов IX-X веков по р. хр. о Кавказе, Армении и Азербайджане (перевод Караулова). СМОМПК, вып. XX-XXVIII, Тифлис, с.87.
245. Государственная Оружейная Палата Московского Кремля. М., 1954, с.261.
246. Музей Восточных культур. М., 1957, с. 126.
247. S.M.Onullahi. XIII-XVII əsrlərdə Təbriz şəhərinin tarixi. Bakı, 1982, s.175.
248. A.Oleari. Göstərilən əsər, s.23.
249. Кавказский календарь на 1850 г., Тифлис, 1849, с.72.
250. Həsən bəy Yüzbaşının əsərləri, s.26. Azərbaycan MEA Nizami adına Ədəbiyyat İnstitutu, X.Natəvanın arxivi.
251. A.S.Piralov. Göstərilən əsər, s.55.

РЕЗЮМЕ

Азербайджан, расположенный на стыке Европы и Азии, имеет благоприятные природно-географические условия - умеренный климат, плодородные земли, незаурядные подземные и наземные богатства. Он находится в девяти из одиннадцати климатических поясов, и по этой причине славится во всем мире. Эта территория по праву признана одним из древнейших очагов цивилизации. Еще около двух миллионов лет назад здесь имелись необходимые условия для нормального существования, творческих поисков, эволюции и прогресса первобытных людей.

Азербайджанский народ, с незапамятных времён расселившись в "объятиях" родного Кавказа, на своей этнической территории развивал свое многоотраслевое хозяйство и уникальные ремесла, создавал высокую материальную и духовную культуру, и признан одним из древнейших и цивилизованных народов.

Азербайджан с этнографической точки зрения - один из самых богатых, многообразных и интересных уголков мира. Наш народ в течение тысячелетий создавал и поддерживал экономические и культурные связи с кавказскими и другими древними народами Востока. Эти взаимные контакты предоставили ему возможность с одной стороны заимствовать полезные достижения мировой цивилизации накапливая определенный опыт и в свою очередь вносить свой вклад в хозяйственную жизнь, материальную и в духовную культуру своих соседей.

Греческое слово **этнография** состоит из двух частей (*ethnos* - народ, *grapho* - пишу) и является отраслью исторической науки, описывающую этнический состав, происхождение, расселение и культурно-исторические взаимоотношения народов мира, их материальную и духовную культуру, особенности быта. В специальной литературе в таком же значении широко употребляется термин **этнология** (гр. *ethnos* + *logos* - наука), который более точно и достоверно передает суть этой науки. В этом смысле этнография как наука, более близка к народу, так как всесторонне отражает его быт и культуру.

Основная задача этнографической науки - изучение этногенеза народа, описание его хозяйственного и семейного быта, дальнейшее обогащение и расширение его истории. Этнография наряду с археологией является составной частью исторической науки, подтверждение ее целостности и полноты. В этнографических исследованиях археологические материалы и разработки имеют исключительное значение, археология играет незаменимую роль в исследовании богатого наследия трудовой деятельности и мировоззрения народа. Единство этих наук способствует освещению ряда темных страниц нашего многовекового прошлого, написанию и созданию истории, в которой тысячелетия сливаются с тысячелетиями. Если выразиться образно, то археологию можно уподобить

создателю, а этнографию - реставратору исторической Науки. Археология выявляет в глубинах недр земли богатые и ценные материалы, относящиеся к различным периодам истории, дает их хронологию, а этнография оказывает необходимую помощь в реставрации остатков старинных памятников материальной культуры. Это единство, эта совместность, несомненно, вносят свою лепту в написание целостной истории народа.

В изучении вопросов этногенеза и развития азербайджанского народа большое значение имеют данные антропологии. Поэтому, было обращено внимание и к исследованиям в этой области науки. Наряду с археологией, антропология не в меньшей степени содействует развитию этнографической науки и работе этнографов.

Обитание на территории Азербайджана самых древних людей охватывает историю более чем два миллиона лет. Поэтому при освещении какого-либо вопроса в представленном труде учтены богатые археологические материалы и важные результаты исследований в археологии.

В написании этнографических трудов, наряду с археологией, неоспорима роль и исторической науки. Поэтому, по мере надобности, в исследовании использованы также достижения исторической науки, ценные источники, впечатления путешественников, путевые заметки купцов, ученых, поэтов и др. Сюда же включены созвучные с темой музейные коллекции, архивные материалы и публикации периодической печати. Естественно и то, что в первом томе работы широко использованы и данные сельскохозяйственных наук. Для изложения вопросов, связанных с декоративно-прикладным ремеслом, привлечены также данные из области искусствознания.

Этнографическая наука не только фиксирует и описывает какие-либо явления и факты, но и стремится выявить и показать закономерность и значение их возникновения, проследить этапы их развития от простого к сложному, исследовать этот процесс при помощи сравнения различных явлений, соблюдая при этом принципы историзма.

Этнография азербайджанского народа, наряду с его древней историей, богата и также старинна, и без всестороннего изучения многофактного и богатого наследия, материальной и духовной культуры, невозможно исследовать на высоком уровне историю народа. Этнографическая наука выявляя новые к этому доказательства оказывает действенную помощь в изучении древней и современной истории азербайджанского народа,

Нет сомнения, что появление трехтомника "Этнография Азербайджана" будет значительно способствовать написанию многотомной истории нашей страны, ее литературы, языка, фольклора, архитектуры, искусства и народного хозяйства, сделает эти труды более содержательными и обогащенными.

"Этнография Азербайджана", являясь продуктом многолетних и напряженных поисков отечественных этнографов, пишется впервые. В этом

серьезном трехтомном исследовании нашли свое достаточное отражение почти все вопросы, относящиеся к предмету этнофафической науки.

Несмотря на то, что круг охвата представленного фундаментального труда достаточно широк, основу объекта исследования составляет конкретный отрезок времени - XIX век и начало XX столетия. В первом томе нашли отражение разделы - "Хозяйственная жизнь азербайджанского народа" и "Ремесло". Второй том посвящен проблемам "Материальная культура азербайджанского народа" и "Семья и семейный быт", а третий том составляют разделы - "Духовная культура".

В обширном исследовании земледельческой и скотоводческой культуры, многочисленных видов ремесла и вопросов материальной культуры, как основных составных частей этнографии Азербайджана, весьма исключительную роль играют природно-географические условия. Учитывая их важные особенности, авторы включили в работу краткий очерк естественно-географической характеристики страны.

В первом томе прослеживается история аборигенного населения Азербайджана на протяжении двух миллионов лет, и вкратце характеризуются периоды палеолита, неолита, энеолита, бронзы, эпохи распада первобытнообщинного строя и возникновения первого классового общества и государства, становления и развития феодализма, история развития капиталистических отношений.

Известно, что одним из древнейших и значимых открытий в истории человечества, является земледельческая культура. Благоприятные природно-географические условия на территории нашей страны, с древнейших времен создали благодатную почву для возникновения и дальнейшего развития ряда отраслей хозяйства. Наличие в этой местности диких видов ячменя, пшеницы и других зерновых, занятие первобытных людей собирательством, явились предпосылкой к возникновению земледельческой культуры.

Азербайджан признан одним из древнейших земледельческих регионов не только на Кавказе, но и на всем Ближнем Востоке. Еще в период неолита в хозяйственной жизни населения одно из основных мест занимало богарное (неполивное) земледелие. В работе исследуются также развитие пахотных орудий от примитивного к более совершенному, способы и средства жатвы и молотбы, вопросы хранения зерна, методы мелиорации, состояние виноградарства, садоводства, бахчеводства, овощеводства и других отраслей хозяйства.

Основным занятием населения в некоторых зонах были рисоводство и шелководство. В основном, начиная с раннего средневековья, в Азербайджане выращиваются ряд продуктивных технических культур. В работе, каждой из этих отраслей хозяйства, отведено место и определено то значение, которое оно занимало в быту людей. То же самое можно сказать о пчеловодстве.

В течение тысячелетий скотоводство играло важную роль в жизни

азербайджанского народа. В некоторых регионах ведущей отраслью хозяйства было овцеводство. Скотоводство, коневодство и верблюдоводство, в течении многих веков занимали основное место в хозяйственной жизни местного населения. В работе содержатся интересные этнографические сведения о переработке и использовании животноводческих продуктов.

Ведущими отраслями экономической жизни населения в древний каменный век были охота и рыболовство. В дальнейших тысячелетиях снизилась роль подобных занятий, и стало появляться производящее хозяйство. В работе имеются не менее интересные данные об этапах его развития и применяемых в хозяйстве орудиях труда.

Наличие в Азербайджане богатых запасов подземных и наземных сырьевых ресурсов, еще в глубокой древности создали благоприятные условия для возникновения различных ремесел и их дальнейшего развития. Однако в работе даны лишь краткие сообщения об их основных видах .

Одним из древнейших видов ремесла в Азербайджане была обработка камня. История этого ремесла уходит корнями в историю первобытнообщинного строя. Орудия, изготовленные из камня, стали одним из основополагающих факторов и сыграли большую роль в дальнейшем развитии человека. Территория Азербайджана всегда была богата запасами различных пород камня. В различные периоды истории камень широко использовался при строительстве жилых домов, оборонительных сооружений, предметов быта и пр. Богатые традиции в обработке камня сыграли значительную роль в возникновении новых селений, городов и других населенных пунктов. В исследовании отведено большое место описанию процессам добычи, обтески, резьбы, зазубривания, отделке камня и орудиям труда, которые применялись в различных видах работы по обработке камня.

Гончарство, являющееся одним из древнейших видов ремесла, возникло на территории нашей страны еще в период неолита. Керамические останки далеких эпох являются как бы азбукой археологической науки и важным источником для изучения древних периодов отечественной истории.

Дальнейшее развитие культуры земледелия и скотоводства, начиная с бронзового века, дало толчок расширению гончарного дела, значение которого возросло в связи с возникшей необходимостью хранения продуктов земледелия, скотоводства и виноделия, в соответственных сосудах. Это подтверждают найденные при археологических раскопках гончарные круги.

В период феодализма, как в сельском, так и в городском быту, повсеместно употреблялась гончарная посуда, отличающаяся широким ассортиментом. В развитии гончарного дела в Азербайджане решающую роль играли залегающие на его территории подходящие для этой цели сорта глины. В труде изложены процессы и этапы развития основных гончарных изделий от простых форм к их более сложным разновидностям.

Начиная с бронзового века, становлению деревообрабатывающего ремесла в нашей стране, благоприятствовало наличие богатых лесных массивов. Дерево широко применялось в строительстве хозяйственных построек, в изготовлении домашней утвари и транспортных средств. В работе вкратце описываются процессы рубки подходящих видов дерева, их сушки и обработки, описываются использовавшиеся при этом орудия труда.

Еще в период энеолита в Азербайджане человеку были известны места залегания руд, что стало основным фактором для дальнейшего становления металлообработки. Одним из самых востребованных ремесленников того времени был медник. В период феодализма медницкое дело достигло высокого развития в Тебризе, Марате, Ардебиле, Шамахе, Лагиче, Баку, Нахчыване и в ряде других торговых и ремесленнических центрах. Образцы изделий, искусно изготовленные умелыми азербайджанскими медниками, повсюду высоко ценились. В работе даны сведения о процессах обработки меди и искусной работе мастеров этого дела.

Древним видом металлообработки является ювелирное дело. Тонкие, изящные ювелирные изделия азербайджанских мастеров изготавливались не только из дорогих цветных металлов как золото и серебро, но также украшались драгоценными камнями. Богатые золотом, серебром и драгоценными камнями месторождения на территории нашей страны содействовали развитию ювелирного дела. Искусные изделия ювелирного дела, прежде всего, предназначались женщинам. Поэтому в исследовании более подробно изложен процесс изготовления головных, нашейных, нагрудных украшений, а также колец, браслетов, застежек и других женских украшений, перечислены имена знаменитых ювелиров (заргяров).

В работе имеются интересные сведения также о таких видах ремесла как кузнечное, кожевенное, скорняжное, башмачное, шорное, красильное, войлочное и др.

Одним из древнейших и ведущих видов занятия в Азербайджане является ткачество. Ее сырьевой базой являлось скотоводство, которым наши предки умело занимались еще с эпохи неолита.

Наличие на территории нашей страны таких видов сырья как хлопок, шелк, лен, шерсть и прочих сырьевых материалов дает возможность проследить эволюцию ткачества от простого плетения к сложному ткачеству, начиная с древнейших времен до начала XX века. Тут рассмотрены вопросы стрижки мелкого рогатого скота, изготовления пряжи и крашения шерсти, способы выращивания хлопка-сырца, шелковичных червей и использованных при этом средств.

Искусство ковроткачества Азербайджана, имеющее более чем трехтысячелетнюю историю, знаменито во всем мире наряду с его мугамами и ашугской музыкой. Лучшие образцы красочных, разнообразных ковров,

сотканых нашими мастерами в основном из шерсти, хлопка и шелка, относящиеся к Гебризской, Карабагской, Гянджа-Казахской, Ширвано-Кубинской ковроткацким школам, по сей день украшают многие знаменитые музеи мира. В работе привлекают внимание интересные сведения о коврах с ворсом и без ворса, килимах, мафрашах, чувалах, хурджунах, дается также описание, используемых в ковроткачестве станков и орудий труда.

SUMMARY

Azerbaijan is located on the border of Europe and Asia and has good natural geographical conditions - a mild climate, fertile lands, natural underground and over ground resources. It is famous for its climate in the world because there are 9 from 11 climatic zones there. This land is recognized to be one of the most ancient centers of civilizations. Two million years ago there were necessary conditions on these lands for the primitive man's living, creation, evolution and progress.

From immemorial times Azerbaijan people lived on the Caucasus, developed economy and unique trades, created material culture and recognized to be one of the most ancient civilized peoples in the whole world.

From ethnographical point of view Azerbaijan is one of the richest and interesting parts of the world. For thousands of years our people created and maintained economical and cultural contacts with Caucasians and other ancient peoples of the East. On the basis of mutual relations and having stored experiences of the ancient world our people adopted useful achievements of the world civilization and at the same time made valuable contributions to economy, material culture of its neighbours.

The word «Ethnography» has a Greek origin and consists of two parts, «ethnos» means people and «raphy» means to write. It is a sphere of Historical Science, describing the content, origin, distribution and cultural-historical interaction of the world peoples, their material culture, and characteristic features of the economy.

The term ethnology (Greek word ethnos - people + logos - science) is widely used in a special literature of the same meaning which is exactly points the essence of this science. From this point of view ethnography as a science is closer to

people because it reflects thoroughly the economy and culture of the people.

The main task of ethnographic science is to investigate the ethno genesis of the people, to describe its family economy, further enrichment and broadening of its history.

Ethnography, parallel with archaeology is the constitutive part of historical science. Essays on archaeology have a special importance for the ethnographical research works. Archaeology plays a particular role in the investigation of the rich heritage of the working activity and viewpoints of the people.

Together these sciences led the light on some unknown moments of our history. In other words archaeology can be compared with a creator but ethnology with restorer. Archaeology reveals a lot of valuable artifacts concerning to different periods of history, established the chronology, but ethnography helps to restore the remains of the old monuments of material culture. Such unity does its best in the writing of the whole history of the people.

Ethnography of Azerbaijani people as well as the ancient history is rich and old. It's impossible to carry out the investigation of the people's history well without the exploration of the many-sided heritage, material and culture of the people. Ethnographical science revealing new evidence renders assistance for investigation of the ancient and modern history of Azerbaijan people.

There is no doubt that «Ethnography of Azerbaijan» in three volumes will promote the writing of history, literature, folklore, architecture, art and agriculture of our people. It will make them more interesting and enriched.

«Ethnography of Azerbaijan» is written for the first time and it's the result of many years strenuous work of our ethnographers.

Though there are a wide range of questions, the main subject of this fundamental work occupies a concrete piece of time - the end of XIX and beginning of XX centuries. The first volume includes the chapters «Economy of the Azerbaijan people» and «Trade». The second volume is includes the «Material culture of Azerbaijan people» and «Family and economy of the family». The third volume is consisted of the chapters «Moral culture». Natural-geographical conditions play very important role in the investigation of architectural and catde-breeding cultures of many types of trades and questions of material culture. It is the main component of the Ethnography of Azerbaijan.

Anthropological data is considered to be very important in exploration of the problems of ethno genesis and development of Azerbaijani people. That is why the investigations of this sphere of science are in the focus of attention. Anthropology together with archaeology promotes ethnographers works and the development of the ethnographical research.

The most ancient people settled on the territory of Azerbaijan more than 2 million years ago. While the elucidation of problems data the most important results of the archaeological research works are taken into consideration.

Besides archaeology, historical sciences play also an important role in the writing of the ethnographical works. That is why in the case of need the achievements of historical sciences, valuable sources of the travelers, traveling notes of traders, research workers and poets are used in this research work.

Museum collections, archive materials and publications of periodical press are included there. And naturally data of agricultural sciences were widely used in the first volume. For the investigation of some problems concerned to decorative-applied arts were used the data of art study.

Ethnographical science confirm and describe facts at the same time reveals and points regularity and condition of their creation, traces the stages of their development from the common up to complicated ones, investigates that process having compared it by observing the principles of historical methods.

Taking into consideration their specific characteristics the authors included the short essay of the natural geographical characteristics of the country, too.

In the first volume is given history of aboriginal population of Azerbaijan in the course of two million years and the characteristics of Paleolithic, Neolithic, Eneolithic periods and Bronze Age; the period of collapse of primitive society and creation of the first class society states, creation and development of feudalism, the history of capitalistic relation.

It is known that one of the ancient and important discoveries of mankind history is considered to be agriculture. Favorable natural geographical conditions on the territory of our country since the ancient times created all the conditions for agriculture to appear and develop. Existence of wild barely, wheat of the bread grains on this land, primitive men engaging in gathering, were the major preconditions for the creation of agriculture. Azerbaijan is regarded to be one of the most ancient agricultural regions not only in the Caucasus but in the whole Near East. One of the first places of the agricultural life of the people in Neolithic period occupies unwatered agriculture.

Development of ploughing tools from primitive up to more perfect, the methods and means of reaping and threshing, the problems of keeping of grain, methods of land-reclamation, vine-growing, gardening, melon-growing, vegetable-growing and other brunches of agriculture.

Rice growing and silk worm breeding was the main occupation of the people on some regions. Arrange of profitable technical crops were cultivated in Azerbaijan since the early Middle Ages. According to the place in the economy of the people each of these brunches of agriculture is given a place in this research work. The same can be said about the beekeeping, cattle-breeding played an important role in the life of Azerbaijan people thousands of years. The leading brunch of the economy in some regions was sheep-breeding. Cattle-breeding, horse-breeding and camel-breeding took the main place in the economy of the local people in the course of many centuries. The research work includes interesting ethnographical information on processing and use of cattle-breeding products.

The leading branches of economy of the people in the ancient Stone Age was hunting and fishing. Then in the further thousands years these branches of economy did not play a special role in the life of the people. There appeared producing spheres of economy. There is very interesting evidence on the stages of their development and the tools used in economical life. The existence of rich underground deposits and over ground resources in Azerbaijan promoted the favorable conditions for the birth of different trades and their development. But in this research work only brief information is given about their main types.

One of the most ancient types of the trade in Azerbaijan was stone working. History of this trade goes back to the history of primitive society. Tools made of stone became one of the basic factors and played a big role in further development of human-being. Territory of Azerbaijan had always been rich in different rocks of stone resources.

Stone was widely used in building of dwellings, fortifications, articles of everyday life, etc. Stone working traditions played an important role in the appearance of new villages, towns, and other settlements. Much place is given to the description of the processes of output, working, carving, notching of stone and tools that were applied in stone working.

Pottery of one of the most ancient types of trade appeared on the territory of our country as far back as Neolithic period. Pottery sherds of the ancient periods may be considered to be the alphabet of the archaeology and the important source for investigation of the ancient periods of motherland history.

Further development of agriculture and cattle-breeding began in the Bronze Age, stimulated expansion of pottery. It became more important because there was necessity to keep products of agriculture, cattle-breeding and vine-making in special vessels. Pottery wheels found at the archaeological excavations confirm it.

In the period of feudalism as in villages as well as in the towns were used pottery vessels of a wide range of goods.

Different sorts of clay deposits located on the territory were the decisive factors for the development of pottery in Azerbaijan. Processes and stages of development of the main pottery wares from very plain up to complicated forms are stated in this work. Since the Bronze Age, the existence of forests favored the development of wood working in our country. Woods were widely used in buildings for production utensils and means of transport.

Felling process of necessary sorts of trees their drying and working tools used in such processes are described briefly there.

As far as back in Eneolithic period people in Azerbaijan knew the places of ores which were the basic factors for the creation of metal- working. Copper-smith was one of the necessary handicraftsmen of that time. In the period of feudalism copper making reached the top level in Tebriz, Maraga, Ardebil, Shamakha, Lahij, Baku, Nakhichevan, in other trade and handicraft centers. Samples of the wares produced by

skilful Azerbaijan braziers were set much everywhere.

Copper-working processes are described in this work, too.

The ancient type of metal working is considered to be jewelry. Azerbaijan jewelers made fine jewelries of gold and silver decorated them with gem. Deposits rich in gold, silver and gem on the territory of our country supported development of jewelers' art. Jewelries were made first of all for the women. That is why the process of producing of head, breast adornments as well as rings, bracelets, buckles is stated in every detail. The names of famous jewelers are noted there.

There is also given interesting information about the blacksmith work, tanning, fur trade, shoe-making, saddle-making, felt, etc.

One of the ancient and leading handicrafts in Azerbaijan is weaving. A source of raw materials for this handicraft was cattle-breeding which our ancestors engaged as far as back in the Neolithic period.

Sources of raw material as cotton, silk, flax wool, etc. make it possible to trace evolution of weaving from the ancient times up to the beginning of XX century. Shearing of small cattle, thread and coloring of the wool, the method of raw-cotton cultivating silkworm breeding and the means used in these processes are considered there.

Carpet making art in Azerbaijan which has more than three thousand years of history is famous all over the world together with its «mugams» and «ashig musics».

Best patterns of different colored carpets made of wools, cotton and silk by our masters concerned to Tebriz, Garabakh, Gazakh, Shirvan, Guba schools of weaving decorate many famous museums of the world.

Interesting information about carpets with pile and without it, cilima, mafrash, chuval, khurgjun is given in this research work.

Tools and weaving-looms used in weaving are described there.

QƏBUL EDİLMİŞ İXTİSARLAR

- AEAM - Azərbaycan SSR Elmlər Akademiyasının Məruzələri
AEAX - Azərbaycan SSR Elmlər Akademiyasının Xəbərləri
AEATİEA - Azərbaycan SSR Elmlər Akademiyası Tarix İnstitutunun elmi arxivi
AEATİEƏ - Azərbaycan SSR Elmlər Akademiyası Tarix İnstitutunun elmi əsərləri
AMM - Azərbaycan maddi mədəniyyəti
ATMƏ - Azərbaycan Tarix Muzeyinin əsərləri
ATDM - Azərbaycan tarixinə dair materiallar
AЭС - Азерб. этнографический сборник
ВЭК - Вопросы этнографии Кавказа
ДАН Азерб. ССР - Доклады Академии наук Азерб. ССР
Изв. ААК - Известия Азерб. археологической комиссии
Изв. Азкомстарис - Известия Азерб. комитета по изучению памятников старины и искусства
Изв. Аз.ФАН - Известия Азерб. филиала Академии наук СССР
Изв. АН Азерб. ССР - Известия Академии наук Азерб. ССР
Изв. КШС - Известия Кавказской шелководческой станции
Изв. ООИА - Известия общества обследования и изучения Азербайджана
КСИИМК - Краткие сообщения Института истории материальной культуры
КСИЭ СССР - Краткие сообщения Института этнографии АН СССР
КЭС - Кавказский этнографический сборник
МИЭБГКЗК - Материалы для изучения экономического быта государственных крестьян Закавказского края
МИА СССР - Материалы и исследования по археологии СССР
МИЗ СССР - Материалы по истории земледелия СССР
МКА - Материальная культура Азербайджана
МУКЛЗПИСК - Материалы для устройства казенных летних и зимних пастбищ и для изучения скотоводства на Кавказе
МИЭБКЗК - Материалы для изучения экономического быта государственных крестьян Закавказского края
НАИИ АН Азерб. ССР - Научный архив Института истории Академии наук Азерб. ССР
ОРВЗК - Обзорение Российских владений за Кавказом
СА - Советская археология
СМОМПК - Сборник материалов для описания местности и племен Кавказа
Сообщ. Груз.ФАН СССР - Сообщения Грузинского филиала Академии Наук СССР
ССКЦРК - Сборник сведений по культуре ценных растений на Кавказе
СЭ - Советская этнография
ТИЗ АН Азерб. ССР - Труды Института земледелия Академии наук Азерб.

ССР

ТИИФ АН Азерб. ССР - Труды Института истории и философии Академии наук Азерб. ССР

ТИИ АН Азерб. ССР - Труды Института истории Академии наук Азерб. ССР

ТКОСХ - Труды Кавказского общества сельского хозяйства

ТМИА - Труды музея истории Азербайджана

ТКШС - Труды Кавказской шелководческой сатнции

ТЕИМ - Труды Естественно-исторического музея

УЗИВ АН СССР - Ученые записки Института востоковедения Академии наук СССР

ЦГИА – Центральный Государственный Исторический Архив

MÜNDƏRİCAT

<i>Ön söz (Teymur Bünyadov)</i>	5
FƏSİL I. COĞRAFI ŞƏRAİT (<i>Teymur Bünyadov, Qəzənfər Rəcəbli</i>).....	13
FƏSİL II. TARİXİ OÇERK (<i>Teymur Bünyadov, İqrar Əliyev, Qabil Əliyev</i>).....	21
FƏSİL III. ƏKİNÇİLİK MƏDƏNİYYƏTİ	
<i>Taxılçılıq (Teymur Bünyadov, Şahpələng Quliyev, Qəmərşah Cavadov)</i>	67
Çəltikçilik (<i>Şahpələng Quliyev</i>).....	112
<i>Bostançılıq və tərəvəzçilik (Teymur Bünyadov, Şahpələng Quliyev, Qəmərşah Cavadov)</i>	130
Suvarma (<i>Şahpələng Quliyev</i>).....	138
FƏSİL IV. BAĞÇILIQ VƏ ÜZÜMÇÜLÜK	
Bağçılıq (<i>Teymur Bünyadov, Qəmərşah Cavadov</i>).....	171
Üzümçülük (<i>Teymur Bünyadov, Qəmərşah Cavadov</i>).....	186
FƏSİL V. TEXNİKİ BİTKİLƏR VƏ İPƏKÇİLİK	
<i>Texniki bitkilər (Teymur Bünyadov)</i>	201
İpəkçilik (<i>Tojiq Vəliyev, Şahpələng Quliyev</i>).....	216
FƏSİL VI. MALDARLIQ TƏSƏRRÜFATIMaldarlıq (<i>Teymur Bünyadov</i>).....	231
Qoyunçuluq (<i>Teymur Bünyadov</i>).....	237
Qaramal (<i>Teymur Bünyadov</i>).....	257
Atçılıq (<i>Teymur Bünyadov</i>).....	271
Dəvəçilik (<i>Teymur Bünyadov, Xəliləddin Xəlilov</i>).....	290
FƏSİL VII. OVÇULUQ, BALIQÇILIQ VƏ ARIÇILIQ	
Ovçuluq (<i>Şahpələng Quliyev, Qəmərşah Cavadov</i>).....	305
Balıqçılıq (<i>Ətiqə İzmaydova</i>).....	319
Arıçılıq (<i>Tofiq Babayev</i>).....	329
FƏSİL VIII. SƏNƏTKARLIQ	

Ümumi məlumat (<i>Arif Mustafayev</i>).....	353
Daşışləmə (<i>Arif Mustafayev</i>).....	355
Dulusçuluq (<i>Sevil Ağamalyeva</i>).....	367
Ağacışləmə (<i>Qəmərsah Cavadov</i>).....	384
Misgərlik (<i>Arif Mustafayev</i>).....	391
Dəmirçilik (<i>Arif Mustafayev</i>).....	402
Zərgərlik (<i>Arif Mustafayev</i>).....	412
Dabbağlıq (<i>Arif Mustafayev</i>).....	426
Papaqçılıq və kürkcülük (<i>Arif Mustafayev</i>).....	436
Başmaqılıq və çəkməçilik (<i>Arif Mustafayev</i>).....	439
Sərrachq (<i>Arif Mustafayev</i>).....	442
Həsirçilik (<i>Arif Mustafayev</i>).....	449
Şalbaflıq (<i>Arif Mustafayev</i>).....	454
Keçəçilik (<i>Teymur Bünyadov, Solmaz Məhərramova</i>).....	463
Xalçaçılıq (<i>Arif Mustafayev</i>).....	469
Bəzzazlıq (<i>Arif Mustafayev</i>).....	479
Şərbafıq (<i>Arif Mustafayev</i>).....	484
Tikmə sənəti (<i>Gülsüm Əliyeva</i>).....	496
<i>İstifadə olunmuş ədəbiyyat və qeydlər</i>	501
<i>PesiOMe (Teymur Bünyadov)</i>	534
<i>Summary (Teymur Bünyadov)</i>	539
<i>Qəbul edilmiş ixtisarla</i>).....	541

Buraxılışa məsul: *Əziz Güləliyev*

Texniki redaktor: *Rövşən Ağayev*

Kompyuter səhifələyicisi: *Rəvan Mürsəlov*

Korrektor: *Nadir Quliyev*

Yığılmağa verilmişdir 14.03.2007.

Çapa imzalanmışdır 01.08.2007.

Formatı 70x90 V₁₆. Fiziki çap vərəqi 34.

Ofset çap üsulu.

Tirajı 25000. Sifariş 197

DÜST 5773-90, DÜST 4.482-87

Kitab "CBS-PP" MMC mətbəəsində çap olunmuşdur.
Bakı, Şərifzadə küçəsi, 3.